

AFSTANDBEDIENING (BEDRAAD TYPE)

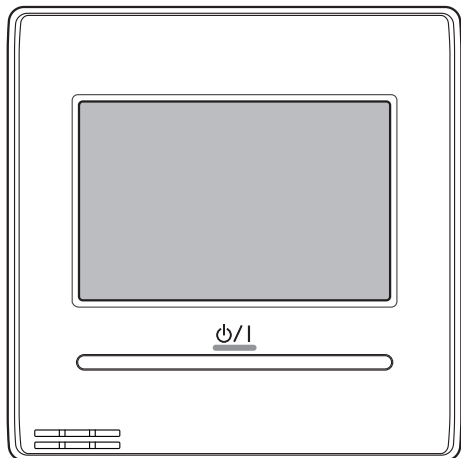

GEBRUIKERSHANDLEIDING

BEDRADE AFSTANDBEDIENING

Bewaar deze handleiding voor toekomstig gebruik.

Nederlands

UTY-RNRYZ1



www.fujitsu-heatpumps.be

[Original instructions]

PART NO. 9380859048

HANDLEIDING

ONDERDEEL NR. 9380859048
BEDRADE AFSTANDSBEDIENING

Inhoud

INLEIDING	
■ VEILIGHEIDSMATREGELEN	3
■ SYSTEEMOVERZICHT	3
1 Terminologie	3
2 Paswoordconfiguratie	4
3 Namen van de onderdelen	4
1 MONITOR	
1-1 Monitor	5
1-1-1 Monitor Modus-scherm	5
1-1-2 Statusscherm	5
1-1-3 Kinderslot	6
1-1-4 Noodstop	6
2 BEDIENING	
2-1 Aan en Uit	7
2-2 Instellingen werking	7
2-2-1 Instelling Werkingsmodus	7
2-2-2 Instelling Temperatuur	7
2-2-3 Instelling Ventilatorsnelheid	7
3 INSTELLINGEN	
3-1 Selecteren Instellingsitems	8
3-2 Instelling Richting Luchtstroom	8
3-2-1 Richting verticale luchtstroom	8
3-2-2 Richting horizontale luchtstroom	8
3-2-3 Individueel Vert. Houden	8
3-3 Instelling Timer	9
3-3-1 Timer Aan	9
3-3-2 Timer Uit	9
3-3-3 Timer Auto Uit	10
3-4 Instelling Wekelijkse Timer (voor de beheerder)..	11
3-4-1 Inschakelen Schema	11
3-4-2 Instelling Schema	11
3-4-3 Instelling Dag Uit	12
3-5 Speciale Instellingen	13
3-5-1 Energiebesparing	13
3-5-2 Instelling Temp. Auto return (voor beheerder)	13
3-5-3 Instelling bereik Temp. (voor beheerder)	14
3-5-4 Antivries (voor beheerder)	14
3-5-5 Instelling bewegingssensor (voor beheerder)	14
3-5-6 Besturing Ventilator voor Energiebesparing (voor beheerder)	15
3-6 Instelling zomertijd (Besparing Tijd Daglicht) (voor de beheerder)	15
3-7 Voorkeur (voor beheerder)	15
3-7-1 Paneelkalibratie	16
3-7-2 Instelling Achtergrondverlichting	16
3-7-3 Instelling Contrast	17

3-8 Standaardinstellingen (voor beheerder).....17

3-8-1 Instelling Taal	17
3-8-2 Instelling Datum	17
3-8-3 Instelling Eenheid Temp.	18
3-8-4 Instelling Naam RC-groep	19
3-8-5 Instelling RC-sensor	19
3-8-6 Instelling Paswoord	19
3-8-7 Instelling Itemweergave	20

3-9 Onderhoud (voor beheerder)

3-9-1 Geschiedenis Foutmelding	21
3-9-2 Instelling Statuslijst	21
3-9-3 Filterteken Reset	21
3-9-4 Versie	21

4 WERKINGTIPS

4-1 Selecteerbare Modi (voor VRF-systeem)..... 22

4-1-1 Systeem voor warmteterugwinning	22
4-1-2 Wanneer binnenunits enkel voor koelen aangesloten zijn in een warmteterugwinningssysteem.....	22
4-1-3 Aansluiting RB-prioriteit in warmteterugwinningssysteem	22
4-1-4 Warmtepompsysteem	22
4-1-5 Aansluiting buitenunitprioriteit in warmtepompsysteem	22

4-2 Verificatiescherm wanneer de instelling klaar is 22

4-3 Instelbaar temperatuurbereik

5 ANDERE

5-1 Overzicht Afmetingen

5-2 Specificaties

5-3 Foutcode

Scherminstructuur

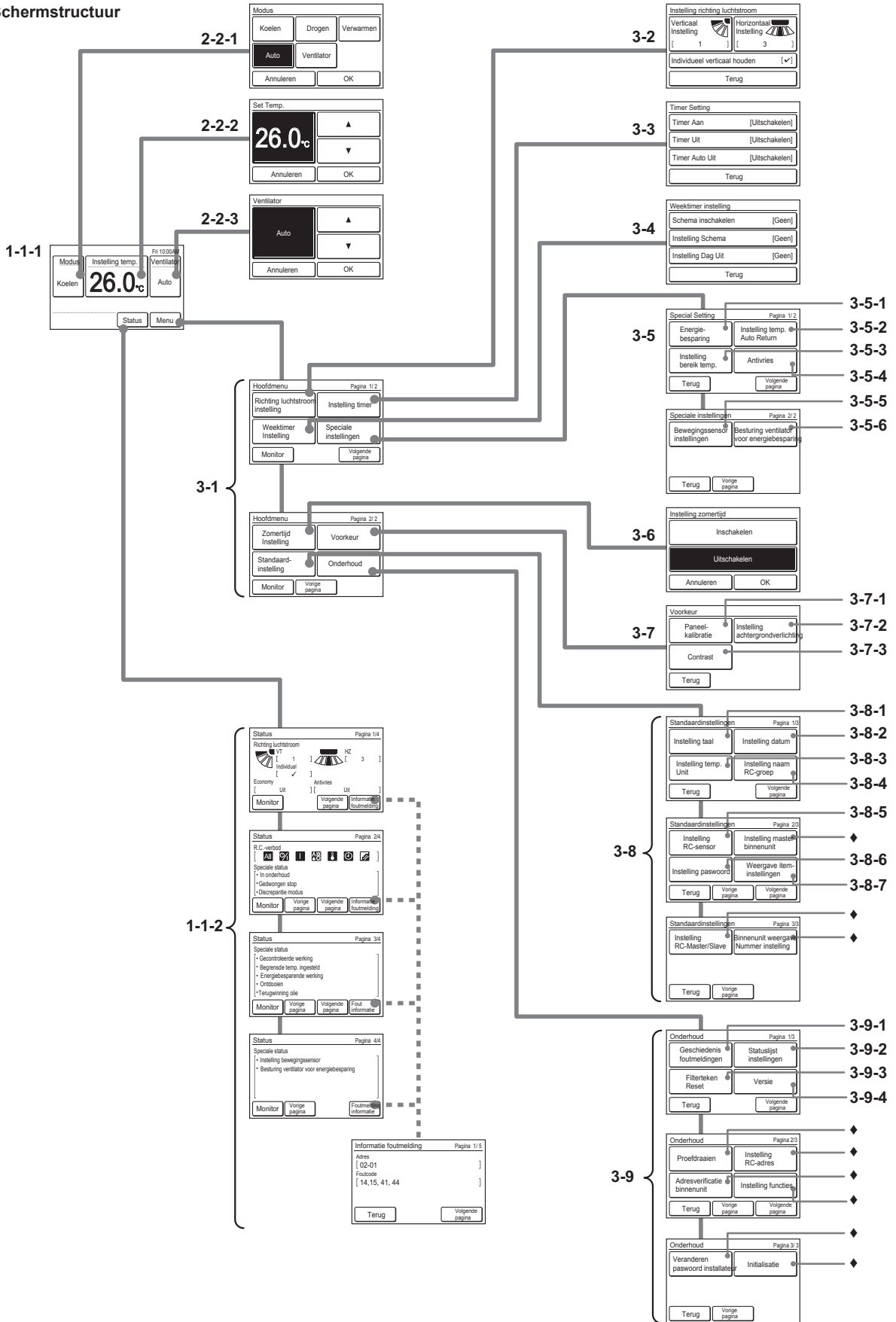

↗ Voor de installateur

INLEIDING

■ VEILIGHEIDSMATREGELEN

- De "VEILIGHEIDSMATREGELEN" in deze handleiding bevatten belangrijke informatie met betrekking tot uw veiligheid. Zorg ervoor dat u deze nauwkeurig naleeft.

 WAAR-SCHUWING	Dit symbool geeft handelingen aan die, indien ze niet correct uitgevoerd zijn, kunnen leiden tot de dood of ernstig letsel van de gebruiker.
Als zich een storing voordoet (brandgeur, enz.), dient u de werking onmiddellijk te stoppen, de hoofdschakelaar uit te zetten en contact op te nemen met bevoegd onderhoudspersoneel.	
Herstel of vervang een beschadigde kabel niet zelf. Laat dit doen door bevoegd onderhoudspersoneel. Onjuist uitgevoerde werken zullen leiden tot een elektrische schok of brand.	
Raadpleeg bevoegd onderhoudspersoneel om deze unit te demonteren en installeren, als u deze wilt verplaatsen.	
Niet aanraken met natte handen. Dit kan een elektrische schok veroorzaken.	
Neem preventieve maatregelen indien kinderen in de buurt van de unit kunnen komen, zodat ze er niet bij kunnen.	
Niet zelf herstellen of aanpassen. Dat zou kunnen leiden tot een defect of ongeluk.	
Gebruik geen ontvlambare gassen in de buurt van de unit. Dat zou brand kunnen veroorzaken door lekkend gas.	
Verwijder de verpakking op een veilige manier. Verscheur en verwijder plastic zakken, zodat kinderen er niet mee kunnen spelen. Er is verstikkingsgevaar als kinderen spelen met de originele plastic zakken.	
Dit apparaat is niet bestemd voor gebruik door mensen (inclusief kinderen) met beperkte lichamelijke, zintuiglijke of mentale capaciteiten, of met een gebrek aan ervaring en kennis, behalve wanneer zij onder toezicht staan, of geïnstrueerd zijn over het gebruik van het apparaat, door een persoon die verantwoordelijk is voor hun veiligheid. Kinderen dienen onder toezicht te staan, om te voorkomen dat zij met het apparaat spelen.	

 LET OP	Dit symbool geeft handelingen aan die, als ze verkeerd uitgevoerd worden, zouden kunnen leiden tot persoonlijk letsel van de gebruiker of schade aan eigendommen.
Plaats geen recipiënten met een vloeistof op deze unit. Indien u dit wel doet, kan dit leiden tot verhitting, brand of elektrische schokken.	
Stel deze unit niet rechtstreeks bloot aan water. Indien u dit wel doet zal dit leiden tot problemen, elektrische schokken of verhitting.	
Plaats geen elektrische toestellen binnen 1 m (40 inch) van deze unit. Dat zou kunnen leiden tot een storing of defect.	
Gebruik geen vuur of verwarmingsapparatuur in de buurt van deze unit. Dat zou kunnen leiden tot een storing.	
Gebruik geen scherpe voorwerpen om op de knoppen te drukken. Indien u dit wel doet, kan dit leiden tot letsel, problemen of elektrische schokken.	
Plaats geen voorwerpen in de gleuven van deze unit. Indien u dit wel doet, kan dit leiden tot problemen, verhitting of elektrische schokken.	

■ SYSTEEMOVERZICHT

1 Terminologie

Systeem-gerelateerde termen (♦ staat voor VRF-systeem)

- VRF-systeem ♦:**
VRF (Variable Refrigerant Flow) is een groot meervoudig systeem dat op een effectieve manier de luchttemperatuur regelt in een breed scala aan ruimtes in grote gebouwen en private woningen.
- Ander systeem:**
Een meervoudig of enkelvoudig airco-systeem, dat geen VRF-systeem is.
- Systeem voor warmteterugwinning ♦:**
In dit systeem wordt de binnenunit aangesloten op de buitenunit via een RB-unit. RB-units zijn verkrijgbaar in het enkelvoudige type en in het 4-systemen meervoudige type. Binnenunits die aangesloten zijn op RB-units van een ander systeem, koelen en verwarmen tegelijkertijd. Een binnenunit die aangesloten is op een buitenunit zonder door een RB-unit te gaan, is enkel bestemd voor het koelen.
- Warmtepompstelsysteem:**
Dit is het standaard systeem. Binnenunits die aangesloten zijn op dezelfde buitenunit kunnen niet tegelijkertijd koelen en verwarmen.
- RB-groep [voor warmteterugwinningssysteem] ♦:**
Een groep van binnenunits die aangesloten zijn op een enkelvoudig type RB-unit of elk systeem van een RB-unit van het meervoudige type. Koelen en verwarmen worden niet tegelijkertijd uitgevoerd in een RB-groep.
- RC-groep (Groep Afstandsbediening):**
Deze groep wordt gevormd door binnenunits aan te sluiten via een kabel met afstandsbediening. Een aparte unit van een niet-gegroepeerde binnenunit vormt een RC-groep. Dit is de minimale operationele unit.
- Koelmiddelsysteem:**
Dit systeem bestaat uit binnen- en buitenunits die aangesloten zijn op dezelfde koelmiddelleidingen.
- Systeem ♦:**
Dit zijn 1, 2 of meer koelmiddelsystemen die aangesloten zijn via dezelfde transmissiekabel.
- Centrale besturing:**
Een centrale afstandsbediening kan meerdere RC-groepen bedienen. Er is een systeembesturing, een besturing met aanraakscherm en een centrale afstandsbediening.
- Standaard afstandsbediening :**
Een standaard afstandsbediening is een afstandsbediening die 1 RC-groep bestuurt. Deze unit komt daarmee overeen. Deze unit kan niet gebruikt worden met een bedrade afstandsbediening van het 3-draadstype. Bij deze unit kan een draadloze afstandsbediening gebruikt worden.

Adres-gerelateerde termen

- Adres binnenunit ♦:**
Dit is een identiteit die individueel toegewezen is aan elke binnenunit.
- Adres afstandsbediening:**
Dit is een identiteit die los van het binnenunit-adres individueel toegewezen is aan binnenunits die een RC-groep vormen.

2 Paswoordconfiguratie

Bij deze unit kunt u 2 soorten paswoorden instellen:

- (a) Paswoord
Dit is een paswoord voor de beheerder. Dit paswoord wordt gevraagd bij instellingen die voor de beheerder bestemd zijn. Voor een beschrijving van het instellen of veranderen van het paswoord, zie [3. INSTELLINGEN] → [3.8 Standaardinstellingen] → [3-8-6 Instelling Paswoord].
- (b) Paswoord voor de installateur
Dit paswoord wordt gevraagd bij belangrijke instellingen tijdens de installatie.

Opmerking

Neem contact op met uw plaatselijke verdeler als u uw paswoord vergeten bent.

3 Benaming van onderdelen

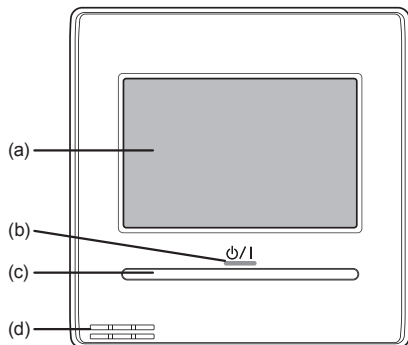

- (a) Aanraakscherm
 - Wanneer het scherm aangeraakt wordt, of als er op de Aan/Uit-knop gedrukt wordt terwijl de achtergrondverlichting ingeschakeld is, dan licht het scherm op. De achtergrondverlichting gaat 30 of 60 seconden na de laatste handeling automatisch uit. Wanneer de achtergrondverlichting niet ingeschakeld is, dan licht deze niet op. Voor een beschrijving van de instelling van de achtergrondverlichting, zie [3 INSTELLINGEN] → [3-7 Voorkeur] → [3-7-2 Instellen Achtergrondverlichting].
 - Raak het aanraakscherm zachtjes aan met uw vingertoppen. Een stylus-pen, die verkrijgbaar is in de handel, kan ook gebruikt worden. Indien er met te veel kracht, of met een stok, potlood, balpen, enz. op gedrukt wordt, dan kan het scherm beschadigd of bekrast worden.
 - Raak nooit 2 of meer plaatsen tegelijk aan. De correcte handeling kan dan niet uitgevoerd worden.
 - Als u het kinderslot inschakelt voordat u het scherm schoonmaakt, voorkomt dit foutieve handelingen. (Zie [1 MONITOR] → [1-1 Monitor] → [1-1-3 Kinderslot].) Gebruik nooit schoonmaakmiddelen, alcohol, ververdunders, enz. voor het reinigen van het scherm. Dit zal leiden tot ongelukken of aantasting van het scherm.
- (b) LED-lamp (Werkingsindicator)
Licht op wanneer de binneneenheid in werking is. Knippert wanneer er zich een fout voordoet.
- (c) Aan/Uit-knop
- (d) Sensor kamertemperatuur (binnen)
Om deze sensor te kunnen gebruiken moet deze eerst ingesteld worden. Zie [3 INSTELLINGEN] → [3-8 Standaardinstellingen] → [3-8-5 RC-sensorinstelling].

1 MONITOR

1-1 Monitor

1-1-1 Monitor Modus-scherm

Het "Monitor Modus-scherm" is het startscherm van deze unit.

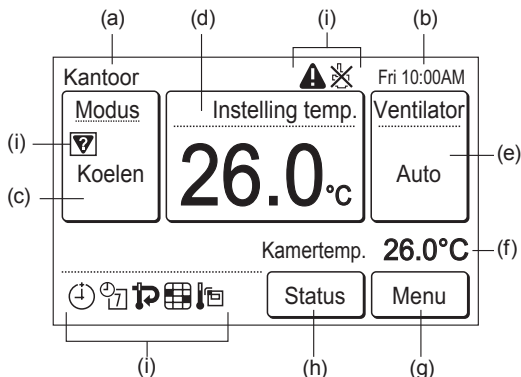

(a) Naam RC-groep:
De naam van de afstandsbedieningsgroep waarop de unit aangesloten is. Zie [3 INSTELLINGEN] → [3-8 Standaardinstellingen] → [3-8-4 Instelling naam RC-groep].

(b) Klok:
Zie [3 INSTELLINGEN] → [3-8 Standaardinstellingen] → [3-8-2 Instelling datum].

(c) Modus:
Wanneer dit aangeraakt wordt, verandert het scherm naar het Modus -scherm. Zie [2 BESTURING] → [2-2 Instelling werking] → [2-2-1 Instelling Werkingsmodus].

(d) Instelling Temp.
Wanneer dit aangeraakt wordt, verandert het scherm naar het instellingscherm voor de temperatuur. Zie [2 BESTURING] → [2-2 Instelling werking] → [2-2-2 Instellen temperatuur].

(e) Ventilator:
Wanneer dit aangeraakt wordt, verandert het scherm naar het instellingscherm voor de ventilatorsnelheid. Zie [2 BESTURING] → [2-2 Instelling Werking] → [2-2-3 Instelling Ventilatorsnelheid].

(f) Kamertemp.:
De omgevingstemperatuur, die door deze unit waargenomen is, wordt weergegeven. Zie [3 INSTELLING] → [3-8 Standaardinstellingen] → [3-8-7 Weergave Iteminstelling].

(g) Menu:
Wanneer dit aangeraakt wordt, verandert het scherm naar het Menu -scherm. Zie [3 INSTELLING].

(h) Status:
Wanneer dit aangeraakt wordt, verandert het scherm naar het Status -scherm. Zie [1-1-2 Statusscherm].

(i) Statusiconen:

⚠ Er heeft zich een fout voorgedaan. Zie [1-1-2 Status-scherm] → < Informatiescherm Foutmeldingen >.

⊗ De werking van deze unit is verboden door de centrale besturing. Zie [1-1-2 Statusscherm].

☑ Discrepantie Modus. De modus die niet tegelijkertijd kan werken, wordt geselecteerd. Zie [1-1-2 Statusscherm].

⌚ De Timer Aan, Timer Uit, of Timer Automatisch Uit is ingesteld. Zie [3 INSTELLING] → [3-3 Instelling Timer].

🕒 De wekelijkse timer is ingesteld. Zie [3 INSTELLINGEN] → [3-4 Instelling Wekelijkse Timer].

🔄 De ingestelde temperatuur auto return -functie is ingesteld. Zie [3 INSTELLINGEN] → [3-5 Speciale Instellingen] → [3-5-2 Instelling Temp. Auto Return].

🧼 Geeft aan dat het tijd is om de filter te reinigen. Zie [3 INSTELLINGEN] → [3-9 Onderhoud] → [3-9-3 Filterteken Reset].

🌡 De temperatuursensor van deze unit wordt gebruikt. Zie [3 INSTELLINGEN] → [3-8 Standaard Instellingen] → [3-8-5 Instelling RC- sensor].

Voor andere schermweergaven dan de Chinese, gebruikt deze unit een Bitmap-lettertype dat gemaakt en ontwikkeld is door Ricoh Company, Ltd.

1-1-2 Statusscherm

De statussen van de afstandsbediening en de instelling van de binnenunit worden weergegeven.

Raak [Status] aan op het Monitor Modus-scherm. Het Status -scherm wordt weergegeven

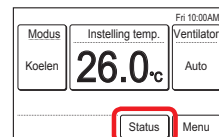

Het Status -scherm heeft 2, 3 of 4 pagina's waartussen gewisseld kan worden door [Volgende Pagina] of [Vorige Pagina] aan te raken. Wanneer [Monitor] aangeraakt wordt, verandert de weergave naar het Monitor Modus -scherm.

(* : Items die niet door de binnenunit ondersteund worden, worden niet weergegeven.

< Pagina 1 >

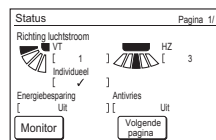

• Richting Luchtstroom :

De instelling van de luchtstroomrichting wordt weergegeven. De instelling zal alleen weergegeven worden bij binnenunits waarvoor de luchtstroomrichting ingesteld kan worden.

Individueel wordt enkel weergegeven als de afstandsbediening aangesloten is op de binnenunit die de betreffende functie ondersteunt. Wanneer de instelling uitgevoerd is, wordt [爠] weergegeven. Zie [3 Instellingen] → [3-2 Instelling Richting Luchtstroom] → [3-2-3 Individueel Vert. Houden].

• Energiebesparing:

AAN of UIT van de instelling van de energiebesparing wordt weergegeven.

• Antivries*:

AAN of UIT van de Antivries-instelling wordt weergegeven.

< Pagina 2 >

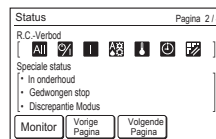

• R.C.-verbod:

De functies van deze unit en de draadloze afstandsbediening die door de Centrale bediening verboden zijn, worden weergegeven met iconen. De betekenis van elk icoon is als volgt:

☑ : Alle werkingen

⏻ : Aan en Uit

⊗

: Aan

⚙ : Instelling modus

🌡

: Instelling temperatuur

⌚

: Instelling timer

🧼

: Filterteken reset

Wanneer u probeert om een verboden functie in te stellen, wordt het volgende scherm weergegeven en dan is de werking van instelling niet mogelijk. Wanneer [Sluiten] aangeraakt wordt, keert de weergave terug naar vorige scherm.



< Pagina 2 (tot 3 of 4) >

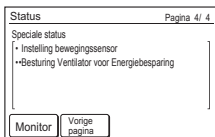
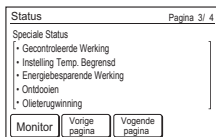

- Speciale Status (Pagina 2, 3 of 4)
De status van de binnenuit wordt weergegeven. Wanneer er meer dan 3 items weergegeven moeten worden, dan worden deze weergegeven op de volgende pagina (Pagina 3 of 4). De statusinhoud is als volgt: (Enkel werkingsitems of items die door de binnenuit ondersteund worden, worden weergegeven.)

In Onderhoud:

De binnenuit wordt geïnspecteerd. De werking van de binnenuit wordt intussen stopgezet.

Gedwongen stop:

De binnenuit is gedwongen gestopt via een externe input.

Discrepantie Modus:

Een modus die niet tegelijk werkzaam kan zijn met een master-binnenuit of een andere werkende binnenuit die ingesteld is in dezelfde RB-groep van een warmteterugwinningssysteem of hetzelfde koelmiddelsysteem van een warmtepompsysteem. Gezien in dit geval de modus veranderd is naar de ventilatormodus, dient u te resetten naar een modus die tegelijkertijd kan bediend worden. Zie [4 WERKINGSTIPS] → [4.1 Selecteerbare modi] voor de modi die tegelijkertijd kunnen bediend worden.

Gecontroleerde Werking (Operation Controlled):

Deze inhoud wordt weergegeven bij de Slave-binnenuit wanneer de Master-binnenuit ingesteld is in het koelmiddelsysteem of de RB-groep waarop deze unit aangesloten is. Wanneer geen Masterunit ingesteld is, toont dit aan dat er reeds een andere binnenuit werkzaam is. Enkel een modus die ingesteld is door een Master-binnenuit of een modus die tegelijkertijd met een andere werkende binnenuit bediend kan worden, kan geselecteerd worden. Zie [4 WERKINGSTIPS] voor de modi die tegelijkertijd kunnen bediend worden.

Instelling Temp. Begrensd (Set Temp. Limited):

De temperatuur van de binnenuit is begrensd door de Centrale besturing.

Energiebesparende Werking (Energy Saving Operation):

De energiebesparing is ingesteld door de Energiemanager voor de Systeembesturing.

Ontdooien (Defrost):

Tijdens het verwarmen, gaat de buitenunit in de ontdooiingsmodus. De ventilator van de binnenuit wordt stopgezet gedurende dit proces.

Olie-terugwinning (Oil Recovery):

De buitenunit voert een olie-terugwinning uit. De ventilator van de binnenuit kan tijdens deze werking stopgezet worden.

Instelling Bewegingssensor (Human Sensor Setting):

Deze functie is ingeschakeld. Zie [3 Instellingen] → [3-5 Speciale instellingen] → [3-5-5 Instelling Bewegingssensor].

Besturing Ventilator voor Energiebesparing: (Fan Control for Energy Saving)

Deze functie is ingeschakeld. Zie [3 Instellingen] → [3-5 Speciale Instellingen] → [3-5-6 Besturing Ventilator voor Energiebesparing].

< Informatiescherm Foutmeldingen >

[Informatie Foutmeldingen] wordt enkel weergegeven als er een foutmeldingengeschiedenis is. Wanneer [Informatie Foutmeldingen] aangeraakt wordt, gaat de weergave naar het 'Informatie Foutmeldingen'-scherm. Zie [5-3 FOUTCODES] voor de foutmeldingen.

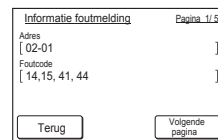
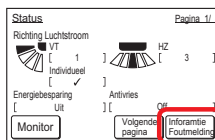

1-1-3 Kinderslot

Wanneer dit scherm weergegeven wordt bij het aanraken van het Monitor-Modusscherm, dan is het kinderslot geactiveerd voor deze unit.



- Kinderslot instellen/resetten:
Druk gedurende 4 sec. of langer op de Aan/Uit-knop terwijl u het Monitor Modus-scherm aanraakt buiten de handlingssectie (waar het scherm niet reageert, zelfs als het aangeraakt wordt). Instellen/resetten kan zelfs uitgevoerd worden als de binnenuit gestopt is. Het instellen kan enkel via het 'Monitor Modus-scherm' uitgevoerd worden.

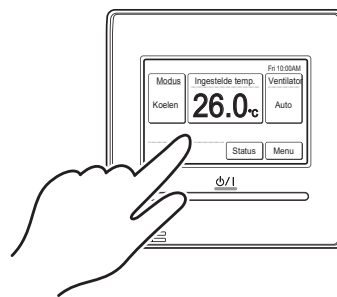

1-1-4 Noodstop

Dit scherm wordt weergegeven wanneer het systeem in geval van nood gestopt is door een handeling van buitenaf. Wanneer de noodstop gereset is, wordt het Monitor Modus-scherm weergegeven

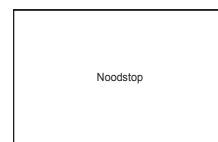

2 BEDIENING

2-1 Aan en Uit

- (1) Druk op de [Aan/Uit]-knop.

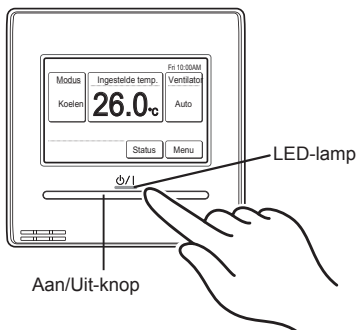

Het LED-lampje blijft branden terwijl de binnenunit in werking is.

Opmerking

De Aan/Uit-knop kan enkel op het 'Monitor Modus-scherm' bediend worden.

2-2 Werkingsinstellingen

2-2-1 Stel de Werkingsmodus in

- (1) Raak [Modus] aan op het Monitor Modus-scherm.
- (2) Het 'Modus'-scherm wordt weergegeven. Selecteer de modus.

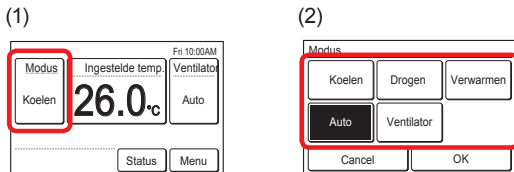

Opmerkingen

- Enkel de selecteerbare modi worden weergegeven. De selecteerbare modi kunnen verschillen naargelang de systeemconfiguratie en de werkingstatus. Zie [4 WERKINGTIPS] → [4-1 Selecteerbare modi].

- Wanneer 'Ventilator' geselecteerd is, kan de temperatuur niet ingesteld worden.

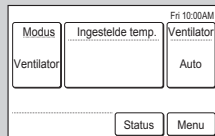

- Wanneer 'Auto' geselecteerd is bij de 'Master-binnenunit', wordt '(Auto)' weergegeven op het Monitor Modus-scherm van de Slave-binnenunit.

- Wanneer de werkingmodus veranderd wordt in een warmteterugwinningssysteem, kunnen de voorbereidingen voor de werking enige tijd in beslag nemen, maar dit is geen storing.

- (3) Wanneer [OK] aangeraakt wordt, keert de weergave terug naar het 'Monitor Modus'-scherm.

2-2-2 Stel de temperatuur in

- (1) Raak [Instelling Temp.] aan op het Monitor Modus-scherm.
- (2) Het 'Instelling Temp.'-scherm wordt weergegeven. Pas de kamertemperatuur aan met [▲] of [▼].

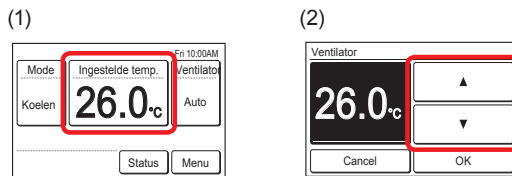

Opmerkingen

- Het instelbare temperatuurbereik verschilt naargelang de werkingmodus. Zie [4 WERKINGTIPS] → [4-3 Selecteerbaar temperatuurbereik].

- Wanneer 'Instelling Berek Temp.' ingesteld is, zijn de selecteerbare temperaturen conform met de instelling. Zie [3 INSTELLINGEN] → [3-5 Speciale Instellingen] → [3-5-3 Instelling Berek Temp.]

- (3) Wanneer [OK] aangeraakt wordt, keert de weergave terug naar het 'Monitor Modus'-scherm.

2-2-3 Stel de Ventilatorsnelheid in

- (1) Raak [Ventilator] aan op het Monitor Modus-scherm.
- (2) Het 'Ventilator'-scherm wordt weergegeven. Gebruik [▲] of [▼] om de ventilatorsnelheid te selecteren.

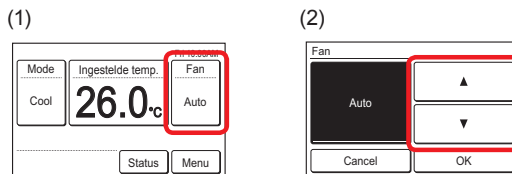

- (3) Wanneer [OK] aangeraakt wordt, keert de weergave terug naar het 'Monitor Modus'-scherm.

3 INSTELLINGEN

3-1 Selecteer de Instellingsitems

- (1) Raak [Menu] op het Monitor Modus-scherm aan.

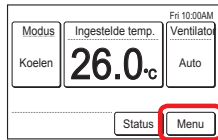

- (2) Het 'Hoofdmenu'-scherm wordt weergegeven. Het scherm heeft 2 pagina's waartussen gewisseld kan worden door [Volgende Pagina] of [Vorige Pagina] aan te raken. (Items die niet door de binnenuit ondersteund worden, worden niet weergegeven.)

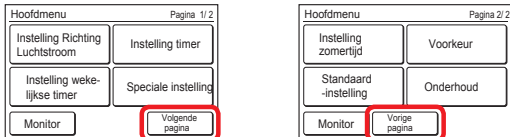

Wanneer het in te stellen item aangeraakt wordt, wordt elk instellingenschermbild weergegeven. Raadpleeg de beschrijving van elk item voor de details. Wanneer een instelling klaar of geannuleerd is, dan keert de weergave terug naar dit scherm. Wanneer [Monitor] aangeraakt wordt, dan keert de weergave terug naar Het Monitor Modus-scherm.

3-2 Instelling Richting Luchtstroom

- (1) Raak [Instelling Richting Luchtstroom] aan op het 'Hoofdmenu'-scherm.

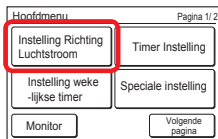

Opmerking

Bij binnenuits die niet beschikken over de 'aanpassen van de luchtstroom-functie', wordt [Instelling Richting Luchtstroom] niet weergegeven.

- (2) Het 'instelling Richting Luchtstroom'-scherm wordt weergegeven. Wanneer [Vert. Instelling] of [Hor. Instelling] aangeraakt wordt, wordt het instellingenschermbild weergegeven.

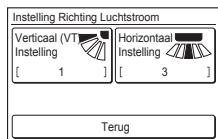

Wanneer de binnenuit niet over de functie voor het aanpassen van de horizontale luchtstroom beschikt, dan wordt [Hor.] niet weergegeven en kan de richting van de luchtstroom niet aangepast worden.

Wanneer deze afstandsbediening verbonden is met de binnenuit van het cassette-type met de individuele luchtstroom-functie, wordt [Individueel Vert. Houden] weergegeven.

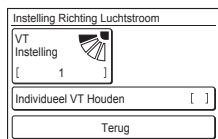

Voor deze werking gaat u naar '3-2-3 Individueel Vert. Houden'.

Wanneer [OK] of [Annuleren] aangeraakt wordt op het instellingenschermbild, dan keert de weergave terug naar dit scherm. Wanneer [Terug] aangeraakt wordt, keert de weergave terug naar het 'Hoofdmenu'-scherm.

Opmerking

Wanneer u deze unit gebruikt met een draadloze afstandsbediening, kan het zijn dat de richting van de luchtstroom van de binnenuit niet overeenkomt met de richting die aangegeven is op deze unit.

3-2-1 Richting Vert. Luchtstroom (VT Air Flow Direction)

- (1) Raak [Instelling Vert.] aan op het 'Instelling Richting Luchtstroom'-scherm.
 (2) Het "Instelling Richting Vert. Luchtstroom"-scherm wordt weergegeven. Raak [▲] of [▼] aan en stel de richting van de luchtstroom of 'Draaien' in.

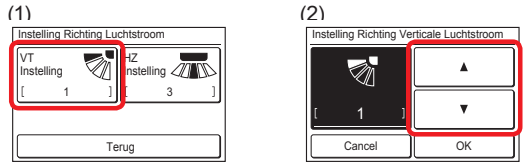

- (3) Wanneer [OK] aangeraakt wordt na het instellen, wordt de data naar de binnenuit gestuurd en keert de weergave terug naar het 'Instelling Richting Luchtstroom'-scherm.

3-2-2 Richting Hor. Luchtstroom (HZ Air Flow Direction)

- (1) Raak [Instelling Hor.] aan op het 'Instelling Richting Luchtstroom'-scherm.
 (2) Het 'Instelling Richting Hor. Luchtstroom'-scherm wordt weergegeven. Raak [◀] of [▶] aan en stel de richting van de luchtstroom of 'Draaien' in.

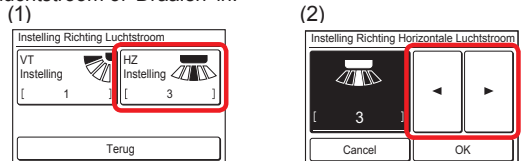

- (3) Wanneer [OK] aangeraakt wordt, nadat de data naar de binnenuit gestuurd is, keert de weergave terug naar het 'Instellen Richting Luchtstroom'-scherm.

3-2-3 Individueel Vert. Houden

'Individueel Vert. Houden' kan alleen gebruikt worden bij binnenuits van het cassette-type die deze functie ondersteunen. De richting van de luchtstroom kan ingesteld worden voor elke uitgang van een enkele of meerdere binnenuits die aangesloten zijn op deze afstandsbediening.

- (1) Raak [Individueel Vert. Houden] aan op het 'Instelling Richting Luchtstroom'-scherm.
 (2) Wanneer meerdere binnenuits aangesloten zijn op deze afstandsbediening, dan wordt het binnenuit-selectieschermbild weergegeven. Wanneer er maar één binnenuit aangesloten is, wordt het scherm van (3) weergegeven. Wanneer scherm (2) 2 pagina's heeft, dan kan de weergave gewisseld worden door [Volgende Pagina] of [Vorige Pagina] aan te raken. Wanneer deze afstandsbediening aangesloten is op meerdere binnenuits, dan wordt het adres (XX-XX) weergegeven voor elke binnenuit. Raak de binnenuit aan die ingesteld moet worden. [✓] wordt weergegeven bij de ingestelde binnenuits.

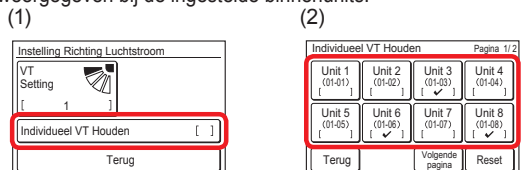

Opmerkingen

- Om de instelling van de luchtstroomrichting van alle weergegeven binnenuits te wissen, raakt u [Reset] aan. Wanneer [Ja] op het bevestigingsschermbild aangeraakt wordt, zal de instelling gewist worden en zal de instelling van de luchtstroomrichting veranderen naar 'Instelling Vert.' (Zie 3-2-1).
- Om de volgorde van de weergave van de binnenuits op het binnenuit-selectieschermbild te veranderen, dient u contact op te nemen met uw installateur of onderhoudspersoneel.

- (3) Het uitgangen-selectiescherm voor het instellen van de richting van de luchtstroom wordt weergegeven. Raak de uitgang aan die moet ingesteld worden. Controleer de positie van elke uitgang op basis van het "◆" - teken op het chassis van de binneneenheid.

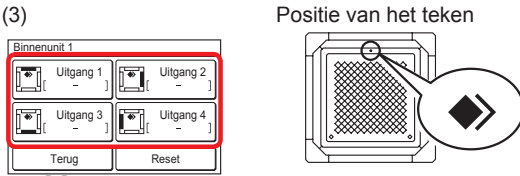

Opmerkingen

- Als de instelling van de luchtstroomrichting van 'Instelling Vert.' (Zie 3-2-1) ingesteld is voor de uitgang, dan wordt "—" weergegeven op het uitgangen-scherm.
- Raak [Reset] aan om de instellingen van alle vier de uitgangen te wissen. Wanneer [Ja] aangeraakt wordt op het bevestigingsscherm, wordt de instelling gewist en verandert de weergave naar de instelling voor de luchtstroomrichting of naar 'Instelling Vert.' (Zie 3-2-1).

- (4) De instelling van de luchtstroomrichting wordt weergegeven. Raak [▼] of [▲] aan en stel de richting van de luchtstroom of 'Draaien' in.

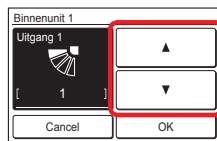

Wanneer [OK] aangeraakt wordt, keert de weergave terug naar het scherm van (3).

Wanneer [Terug] aangeraakt wordt op het scherm van (3), keert de weergave terug naar het scherm van (2). Wanneer [Terug] aangeraakt wordt op het scherm van (2), keert de weergave terug naar het scherm van (1).

3-3 Instelling Timer

- (1) Raak [Instelling Timer] aan op het 'Hoofdmenu'-scherm.
 (2) Het 'Instelling Timer'-scherm wordt weergegeven.

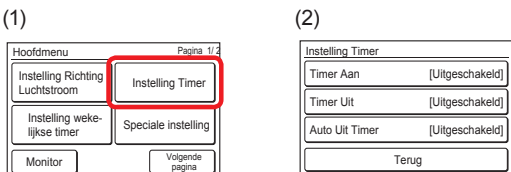

De volgende timer-instellingen zijn mogelijk:

- Timer Aan:**
De gestopte binneneenheid treedt in werking na de ingestelde tijd.
- Timer Uit:**
De werkende binneneenheid stopt na het ingestelde tijdstip.
- Timer Automatisch Uit:**
Wanneer de werking van de binneneenheid gestart wordt met de Aan/Uit-knop van deze unit, dan stopt de werking na de ingestelde tijd.

Wanneer het item dat moet ingesteld worden aangeraakt wordt, gaat de weergave naar elk instellingenschermb. De weergave keert terug naar dit scherm wanneer elke instelling voltooid of geannuleerd is. Wanneer [Terug] aangeraakt wordt, keert de weergave terug naar het 'Hoofdmenu'-scherm.

3-3-1 Timer Aan

- (1) Raak [Timer Aan] aan op het "Instelling Timer"-scherm. Wanneer het 'Paswoordverificatie'-scherm weergegeven wordt, voert u het paswoord in en raakt u [OK] aan.

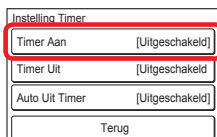

Schakel 'Timer Aan' in.

- (2) Het 'Timer Aan'-scherm wordt weergegeven. Raak [Inschakelen/Uitschakelen] aan op het 'Timer Aan'-scherm.
 (3) Het 'Inschakelen/Uitschakelen'-scherm wordt weergegeven. Raak [Inschakelen] aan.

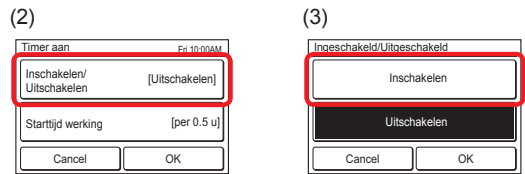

Wanneer [OK] aangeraakt wordt, keert de weergave terug naar het 'Timer Aan'-scherm.

Stel de starttijd van de werking in

- (4) Raak [Starttijd Werking] aan op het 'Timer Aan'-scherm. Het 'Starttijd Werking'-scherm wordt weergegeven.
 (5) Stel de tijd in door [▲] of [▼] aan te raken.

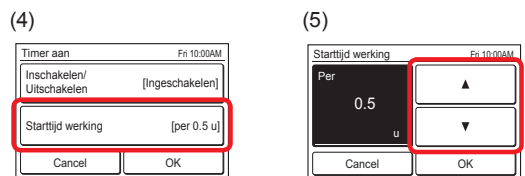

Wanneer [OK] aangeraakt wordt, keert de weergave terug naar het 'Timer Aan'-scherm.

Opmerking

U kunt tot 24 uur instellen.

Pas de instelling toe.

- (6) Raak [OK] aan op het 'Timer Aan'-scherm. Nadat het scherm voor het veranderen van de instelling weergegeven wordt, keert de weergave terug naar het 'Instellen Timer'-scherm.

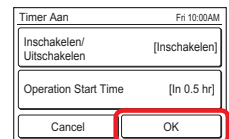

3-3-2 Timer Uit

- (1) Raak [Timer Uit] aan op het "Instelling Timer"-scherm. Wanneer het 'Paswoordverificatie'-scherm weergegeven wordt, voert u het paswoord in en raakt u [OK] aan.

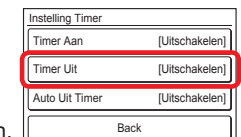

Schakel 'Timer Uit' in.

- (2) Het 'Timer Uit'-scherm wordt weergegeven. Raak [Inschakelen/Uitschakelen] aan.
 (3) Het 'Inschakelen/Uitschakelen'-scherm wordt weergegeven. Raak [Inschakelen] aan.

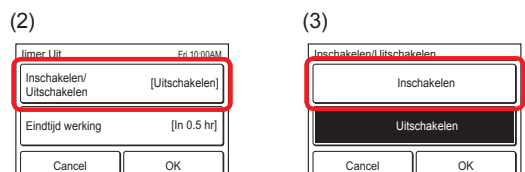

Wanneer [OK] aangeraakt wordt, keert het scherm terug naar het 'Timer Uit'-scherm.

Instellen Eindtijd van de Werking

- Raak [Eindtijd Werking] aan op het 'Timer Uit'-scherm. Het 'Eindtijd Werking'-scherm wordt weergegeven.
- Stel de tijd in door [▲] of [▼] aan te raken.

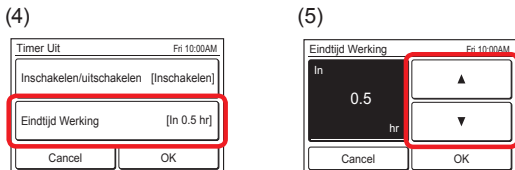

Wanneer [OK] aangeraakt wordt, keert de weergave terug naar het 'Timer Uit'-scherm.

Opmerking

U kunt tot 24 uren instellen.

Pas de instelling toe.

- Raak [OK] aan op het 'Timer Uit' scherm. Nadat het scherm voor het veranderen van de instellingen is weergegeven, keert de weergave terug naar het 'Instelling Timer'-scherm

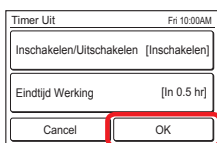

3-3-3 Timer Auto Uit

- Raak [Timer Automatisch Uit] aan op het 'Instelling Timer'-scherm. Wanneer het 'Paswoordverificatie'-scherm weergegeven wordt, voert u het paswoord in en raakt u [OK] aan.

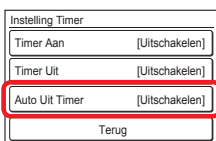

Schakel 'Timer Auto Uit' in.

- Het 'Timer Automatisch Uit'-scherm wordt weergegeven. Raak [Inschakelen/ Uitschakelen] aan op het 'Timer Automatisch Uit'-scherm.
- Het 'Inschakelen/Uitschakelen'-scherm wordt weergegeven. Raak [Inschakelen] aan.

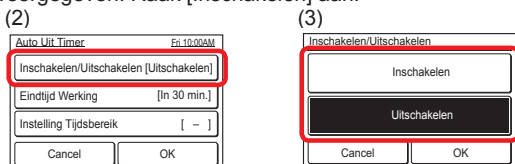

Wanneer [OK] aangeraakt wordt, keert de weergave terug naar het 'Timer Automatisch Uit'-scherm.

Stel de Eindtijd van de werking in

- Raak [Eindtijd Werking] aan op het 'Timer Automatisch Uit'-scherm.
- Het 'Eindtijd Werking'-scherm wordt weergegeven. Stel de tijd in met [▲] of [▼]. De tijd kan ingesteld worden binnen een bereik van 30 tot 240 min., in stappen van 10 min.

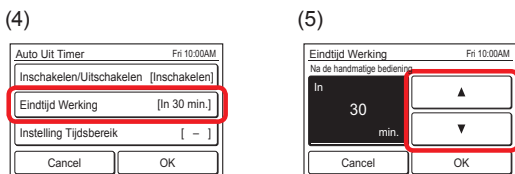

Wanneer [OK] aangeraakt wordt, keert de weergave terug naar het 'Timer Automatisch Uit'-scherm.

Instelling tijdsbereik van 'Timer Auto Uit'

- Raak [Instelling Tijdsbereik] aan op het 'Uit'-scherm.
- Het 'Instelling Tijdsbereik'-scherm wordt weergegeven. Raak [Tijdsbereik] aan.

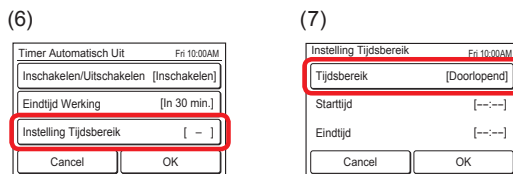

- 'Tijdsbereik' wordt weergegeven. Voor het specificeren van een tijdsbereik voor 'Timer Auto Uit' raakt u [Spec. Bereik] aan, en voor het inschakelen van de instelling gedurende de hele dag, raakt u [Doorlopend] aan.



Wanneer [OK] aangeraakt wordt, keert de weergave terug naar het 'Instelling Tijdsbereik'-scherm. Wanneer [Doorlopend] geselecteerd is, gaat u naar (14).

- Raak [Starttijd] aan op het "Instelling Tijdsbereik"-scherm.
- Het 'Starttijd'-scherm wordt weergegeven. Stel de starttijd in door [▲] of [▼] aan te raken op het 'Starttijd'-scherm.

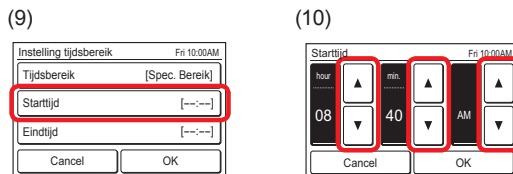

Wanneer [OK] aangeraakt wordt, keert de weergave terug naar het 'Instelling Tijdsbereik'-scherm.

Opmerking

De opmaak van het Instellingenschermbekomt overeen met de voorkeur van 'Instelling Opmaak Scherm'.

- Raak [Eindtijd] aan op het "Instelling Tijdsbereik"-scherm
- Het 'Eindtijd'-scherm wordt weergegeven. Stel de Eindtijd in in door [▲] of [▼] aan te raken.

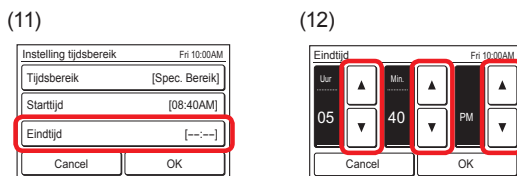

Wanneer [OK] aangeraakt wordt, keert de weergave terug naar het 'Instelling Tijdsbereik'-scherm.

- Raak [OK] aan op het 'Instelling Tijdsbereik'-scherm. Het scherm keert terug naar het 'Timer Automatisch Uit'-scherm.

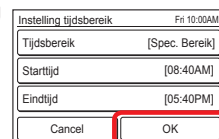

Pas de instelling toe.

- (14) Raak [OK] aan op het 'Timer Auto Uit'-scherm. Nadat het scherm voor het veranderen van de instelling weergegeven wordt, keert het scherm terug naar het 'Instellen Timer'-scherm.

Timer Auto Uit	Fri 10:00AM
Inschakelen/Uitschakelen [Inschakelen]	
Eindtijd werking [In 30 min.]	
Instelling tijdsbereik [08:40AM-05:40PM]	
Cancel	OK

3-4 Instelling Wekelijkse Timer (voor de beheerder)

Er kan een schema voor de wekelijkse werking ingesteld worden. Er kunnen 2 schema-patronen gemaakt worden. Er kunnen tot 8 tijdsinstellingen ingesteld worden voor elke dag.

- (1) Raak [Instelling Wekelijkse Timer] aan op het 'Hoofdmenu'-scherm. Wanneer het 'Paswoordverificatie'-scherm weergegeven wordt, voert u het paswoord in en raakt u [OK] aan.
- (2) Het 'Instelling Wekelijkse Timer'-scherm wordt weergegeven.

(1)

Hoofdmenu	Pagina 1/2
Instelling Richting Luchtstroom	Timer Instellingen
Instelling Wekelijkse timer	Speciale Instelling
Monitor	Volgende Pagina

(2)

Instelling Wekelijkse Timer
Inschakelen Schema [Geen]
Instelling Schema [Geen]
Instelling Dag Uit [Geen]
Terug

De volgende inhoud wordt ingesteld:

- **Inschakelen Schema:**
Het schema dat gebruikt moet worden wordt geselecteerd of de Wekelijkse Timer wordt tijdelijk uitgeschakeld.
- **Instelling schema:**
Het dagelijkse werkingschema is gemaakt. Er kunnen 2 schema-patronen gemaakt worden. Er kunnen tot 8 tijdsinstellingen ingesteld worden voor elke dag.
- **Instellen Dag Uit:**
De Wekelijkse Timer kan uitgeschakeld worden voor eender welke dag binnen het bereik van 1 week. Dit komt van pas als de werking niet nodig is vanwege feestdagen enz. Wanneer de ingestelde dag voorbij is, wordt de instelling gewist.

Wanneer het item dat ingesteld moet worden aangeraakt wordt, wordt elk instellingenschermbild weergegeven. Raadpleeg de beschrijving van elk item voor details. Wanneer elke instelling uitgevoerd of geannuleerd is, keert de weergave weer terug naar dit scherm. Wanneer [Terug] aangeraakt wordt, keert de weergave terug naar het 'Hoofdmenu'-scherm

3-4-1 Inschakelen Schema

Selecteer het te gebruiken schema.

- (1) Raak [Inschakelen Schema] aan op het 'Instellen Wekelijkse Schema'-scherm.
- (2) Het 'Inschakelen Schema'-scherm wordt weergegeven. Selecteer [Schema 1] of [Schema 2] door deze aan te raken.

(1)

Instelling Wekelijkse Timer
Inschakelen Schema [Geen]
Instelling Schema [Geen]
Instelling Dag Uit [Geen]
Terug

(2)

Inschakelen Schema	
Schema 1	
Schema 2	
Geen	
Cancel	OK

- (3) Wanneer [OK] aangeraakt wordt nadat een scherm voor het veranderen van een instelling weergegeven wordt, keert de weergave terug naar het 'Instellen Wekelijkse Timer'-scherm.

Opmerking

Raak [Geen] aan op het scherm van (2) om een reeds ingeschakeld schema uit te schakelen.

3-4-2 Instelling Schema

Selecteer het in te stellen schema.

- (1) Raak [Instelling Schema] aan op het 'Instelling Wekelijkse Timer'-scherm.
- (2) Het 'Instelling Schema'-scherm wordt weergegeven. Wanneer [Schema 1] of [Schema 2] aangeraakt wordt, wordt elk instellingenschermbild weergegeven.

(1)

Instelling Wekelijkse Timer
Inschakelen Schema [Schedule 1]
Instelling Schema [Geen]
Instelling Dag Uit [Geen]
Terug

(2)

Instelling Schema
Schema 1 [Geen]
Schema 2 [Geen]
Terug

Selecteer de dag van de week

- (3) Selecteer door de dag van de week aan te raken waarvoor het schema moet uitgevoerd worden. De instellingen voor 4 keer wordt weergegeven op dit scherm. Wanneer de inhoud geverifieerd is, gaat u naar de volgende bladzijde door [Volgende Pagina] of [Vorige Pagina] aan te raken.
- (4) Wanneer het schema-schermbild aangeraakt wordt, zal het scherm verdergaan naar het scherm voor de instelling van elke dag van de week.

(3)

Instelling Schema 1	Fri 10:00AM					
Sun	Mon	Tue	Wed	Thu	Fri	Sat
[]	[]	[]	[]	[]	[]	[]
[]	[]	[]	[]	[]	[]	[]
[]	[]	[]	[]	[]	[]	[]
[]	[]	[]	[]	[]	[]	[]
[]	[]	[]	[]	[]	[]	[]
[]	[]	[]	[]	[]	[]	[]
Terug	Timer Wissen	Kopiëren	Volgende pagina			

(4)

Instelling Schema 1	Fri 10:00AM					
Sun	Mon	Tue	Wed	Thu	Fri	Sat
[]	[]	[]	[]	[]	[]	[]
[]	[]	[]	[]	[]	[]	[]
[]	[]	[]	[]	[]	[]	[]
[]	[]	[]	[]	[]	[]	[]
[]	[]	[]	[]	[]	[]	[]
[]	[]	[]	[]	[]	[]	[]
Back	Timer Wissen	Kopiëren	Volgende pagina			

Instellen schema voor elke dag van de week.

- (5) Het instellingenschermbild voor elke dag van de week heeft 3 pagina's waartussen gewisseld kan worden door [Volgende pagina] of [Vorige Pagina] aan te raken. Er kunnen tot 3 tijdsinstellingen weergegeven worden op 1 pagina. Door elke tijd van [1] tot [8] aan te raken, kunnen gedetailleerde instellingen voor die tijd ingesteld worden.
- (6) De items die ingesteld kunnen worden per tijd zijn de [Werkingstijd], [Aan/Uit], [Modus] en [Instelling Temp.]. Wanneer elk item aangeraakt wordt, wordt elk instellingenschermbild weergegeven. Om de instelling van de geselecteerde tijd te wissen, raakt u [Wissen] aan. Wanneer [Wissen] aangeraakt wordt, wordt een verificatieschermbild weergegeven. Wanneer [Ja] aangeraakt wordt op het scherm, wordt de instelling gewist.
- (7) Raak [Werkingstijd] aan op het scherm van (6) en pas de tijd aan met [▲] of [▼].

(6)

Mondag	01	
Werkingstijd	Aan/Uit	
Modus	Ingestelde temp.	
Cancel	Wissen	OK

(7)

Werkingstijd	Fri 10:00AM	
Uur	min	AM
8	40	AM
Cancel	OK	

Wanneer [OK] aangeraakt wordt, keert de weergave terug naar scherm van (6).

Opmerking

De opmaak op het Instellingenschermbild komt overeen met de voorkeur van 'Instelling Opmaak Scherm'.

- (8) Raak [Aan/Uit] aan op het scherm van (6) en selecteer [Aan], [Uit] of [Houden].

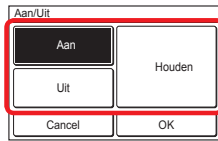

Wanneer [OK] aangeraakt wordt, keert de weergave terug naar het scherm van (6).

Opmerking

Wanneer [Houden] geselecteerd is keert de status van de binnenunit onmiddellijk terug naar de status van voordat de Timerwerking gehouden werd. Wanneer 'Werking Aan/Uit' en de instelling handmatig aangepast werden, dan worden de nieuwe werking en instellingen gehouden.

- (9) Raak [Modus] aan op het scherm van (6) en selecteer de werkingmodus.

Wanneer [OK] aangeraakt wordt, keert het scherm terug naar het scherm van (6).

- (10) Raak [Instelling Temp.] aan op het scherm van (6) en pas de kamertemperatuur aan met [▲] of [▼].

Wanneer [OK] aangeraakt wordt, keert het scherm terug naar het scherm van (6).

(9)

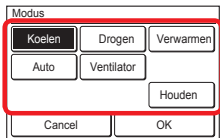

(10)

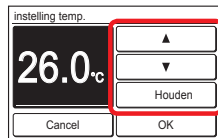

<Voorbeeld programma>

	Tijd	Aan/Uit	Modus	Temp.
Ochtend	[1] 08:00 AM	Aan	Drogen	28 °C
	[2] 10:00 AM	Houden	Koelen	26 °C
Middag	[3] 12:00 PM	Houden	Houden	24 °C
	[4] 3:00 PM	Uit	—	—
Nacht	[5] 5:00 PM	Aan	Houden	Houden
	[6] 7:00 PM	Houden	Houden	26 °C
	[7] 9:00 PM	Uit	—	—
—	[8] —	—	—	—

Beëindig de instelling van elke dag van de week.

- (11) Wanneer [OK] aangeraakt wordt op het scherm van (6), dan keert de weergave terug naar het scherm van (5). Wanneer u wilt doorgaan met het instellen van dezelfde dag van de week, herhaal dan (5) tot (11).

Wanneer [OK] aangeraakt wordt op het scherm van (5), keert de weergave terug naar het scherm van (3).

Een balkje wordt weergegeven boven de dag van de week met een ingesteld schema.

Wanneer een andere instelling uitgevoerd moet worden voor andere dagen van de week, dan herhaalt u stap (3) tot (11).

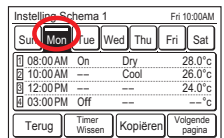
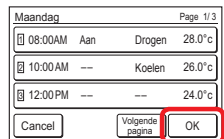
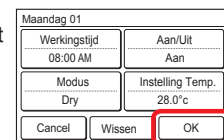

Kopieer de instelling van elke dag van de week.

- (12) De inhoud van de instellingen die uitgevoerd worden op een bepaalde dag van de week kan gekopieerd worden naar andere dagen van de week. Raak de dag van de week die gekopieerd moet worden aan en raak [Kopiëren] aan.



Raak daarna de dag van de week aan die geplakt moet worden. Wanneer [Plakken] aangeraakt wordt, wordt er een gestippelde balk weergegeven boven de dag van de week die geplakt moet worden. Ga verder met het plakken naar andere dagen van de week.

Om het plakken te annuleren, raakt u de geselecteerde dag van de week en daarna [Plakken wissen] aan. Wanneer [OK] aangeraakt wordt, dan wordt een verificatiescherm weergegeven.

Wanneer [Ja] aangeraakt wordt op het verificatiescherm, dan wordt de instelling geplakt.

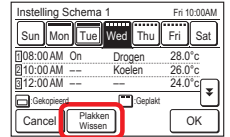
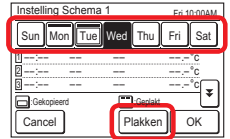

Wis de instelling van een dag van de week.

Om de instellingsgegevens van elke dag van de week te wissen, selecteert u de beoogde dag van de week en raakt u [Timer Wissen] aan.

Een verificatiescherm wordt weer gegeven. Wanneer [Ja] aangeraakt wordt, wordt de instelling gewist.

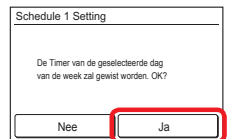
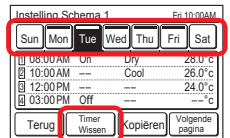

Einde instelling van het schema

Wanneer [Terug] aangeraakt wordt, keert de weergave terug naar scherm van (2). Wanneer [Terug] aangeraakt wordt op het scherm van (2), dan zal de weergave teruggaan naar het scherm van (1).

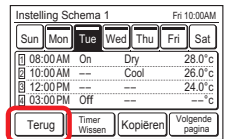

3-4-3 Instellen Dag Uit

Stel de dag van de week in waarvoor het schema tijdelijk uitgeschakeld moet worden. Wanneer de ingestelde dag voorbij is, wordt de instelling gewist.

- (1) Raak [Instelling Dag Uit] aan op het 'Instelling Wekelijkse Timer'-scherm.
- (2) Het 'Instelling Dag Uit'-scherm wordt weergegeven. Wanneer een dag van de week aangeraakt wordt waarvoor het schema niet uitgevoerd moet worden, dan wordt er een vinkje weergegeven

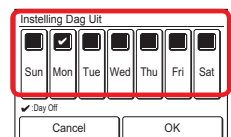
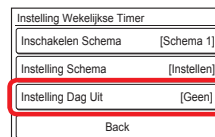

Druk op [OK] wanneer de instelling voltooid is. Nadat het 'Instelling klaar'-scherm weergegeven is, gaat de weergave terug naar het 'Instelling Wekelijkse Timer'-scherm.

3-5 Speciale Instellingen

- (1) Raak [Speciale Instellingen] aan op het 'Hoofdmenu'-scherm.

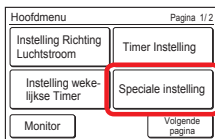

- (2) Het 'Speciale Instellingen'-scherm wordt weergegeven. Wanneer het scherm meerdere pagina's heeft, kan daartussen gewisseld door [Volgende Pagina] of [Vorige Pagina] aan te raken.

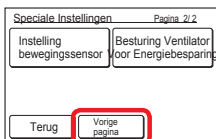
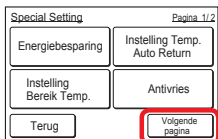

De volgende inhoud wordt ingesteld:

(*: Items die niet door de binneneenheid ondersteund worden, worden niet weergegeven.)

- **Energiebesparing:**
De temperatuurinstelling wordt na een bepaalde tijd automatisch uitgeschakeld. De stroomtoevoer wordt verminderd door het instellen van een hoge temperatuur tijdens het koelen en een lage tijdens het verwarmen.
- **Instelling Temp. Auto Return (voor de beheerder):**
Zelfs als de instelling van de temperatuur aangepast wordt tijdens het koelen of verwarmen, na het instellen van de tijd, zal de temperatuur automatisch terugkeren naar de ingestelde temperatuur.
- **Instelling Bereik Temp. (voor de beheerder):**
Het stroomverbruik door een overdadige instelling van de temperatuur wordt onderdrukt door het bereik van de temperatuurinstelling voor elke werkingsmodus, Auto, Koelen/Drogen of Verwarmen, te beperken.
- **Antivries* (voor de beheerder)**
Antivries is een functie die een verwarming met lage temperatuur toepast om te voorkomen dat de waterleidingen en de apparatuur bevriezen, wanneer de airco uit staat, op plaatsen waar de buitentemperatuur onder het vriespunt kan dalen.
Als de waterleidingen zich ver van de unit bevinden, of binnenin buitenmuren, dan kan het zijn dat deze functie niet genoeg antivriesbescherming biedt.
- **Instelling Bewegingssensor* (voor de beheerder)**
De 'bewegingssensor' detecteert de afwezigheid van mensen in de kamer en dan wordt de volgende energiebesparende werking uitgevoerd. Raadpleeg de handleiding van de binneneenheid voor details over de 'bewegingssensor'.
[Automatisch Besparen]
Wanneer de afwezigheid doorgaat tijdens de ingestelde tijd, dan gaat de werking over op energiebesparing.
[Automatisch Uit]
Wanneer de afwezigheid doorgaat tijdens de ingestelde tijd, wordt de werking gestopt.
- **Besturing Ventilator voor Energiebesparing* (voor de beheerder):** Wanneer de ingestelde temperatuur bereikt is tijdens het koelen, zal de ventilator met tussenpozen werken en er wordt stroom bespaard.

Wanneer het item dat moet ingesteld aangeraakt wordt, gaat de weergave naar elk instellingscherm. De weergave keert terug naar dit scherm wanneer elke instelling voltooid of geannuleerd is. Wanneer [Terug] aangeraakt wordt, keert de weergave terug naar het 'Hoofdmenu'-scherm

3-5-1 Energiebesparing

Energiebesparing Aan/Uit

- (1) Raak [Energiebesparing] aan op het 'Speciale Instellingen'-scherm.
- (2) Het 'Energiebesparing'-scherm wordt weergegeven. Raak [Aan] of [Uit] aan op het 'Energiebesparing'-scherm.

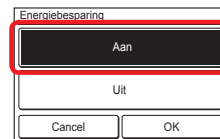
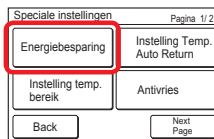

Wanneer u [OK] aanraakt, worden de gegevens doorgestuurd naar de binneneenheid en de weergave keert terug naar het 'Speciale Instellingen'-scherm.

3-5-2 Instelling Temp. Auto Return (voor beheerder)

- (1) Raak [Instelling Temp. Auto Return] aan op het 'Speciale Instellingen'-scherm. Wanneer het 'Paswoordverificatie'-scherm weergegeven wordt, voert u het paswoord in en raakt u [OK] aan.

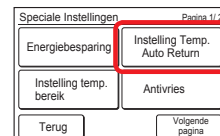

Inschakelen Ingestelde Temp. Auto Return

- (2) Het 'Auto Return'-scherm wordt weergegeven. Raak [Inschakelen/Uitschakelen] aan op het 'Instelling Temp. Auto Return'-scherm.
- (3) Het 'Inschakelen/Uitschakelen'-scherm wordt weergegeven. Raak [Inschakelen] aan op het 'Inschakelen/Uitschakelen'-scherm.

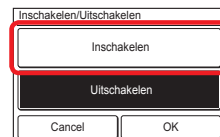
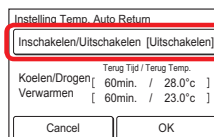

Wanneer [OK] aangeraakt wordt, keert de weergave terug naar het 'Instelling Temp. Auto Return'-scherm.

Instelling Tijd Terug en Temperatuur Terug

- (4) Raak [Tijd Terug/Temp. Terug] aan op het 'Instelling Temp. Auto Return'-scherm.
- (5) Het 'Instellingen'-scherm wordt weergegeven. Wanneer [Koelen/Drogen] of [Verwarmen] op het 'Instellingen'-scherm aangeraakt wordt, dan wordt het scherm voor de instelling van de tijd en de temperatuur weergegeven.

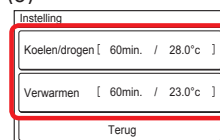
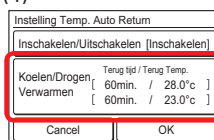

- (6) Stel de tijd en de temperatuur in door [▲] of [▼] aan te raken. De tijd kan ingesteld worden binnen een bereik van 10 tot 120 min., in stappen van 10 min. Wanneer [OK] aangeraakt wordt keert de weergave terug naar het 'Instellingen'-scherm.

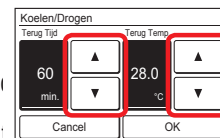

- (7) Wanneer [Terug] aangeraakt wordt, keert de weergave terug naar Instelling Temp. Auto Return-scherm.

Pas de instelling toe.

- (8) Raak [OK] aan op het 'Instelling Temp. Auto Return'-scherm. Nadat het scherm voor het aanpassen van de instelling weergegeven is, keert de weergave terug naar het 'Speciale Instellingen'-scherm.

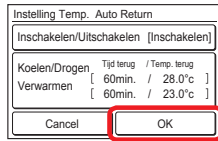

3-5-3 Instelling Bereik Temp. (voor de beheerder)

- (1) Raak [Instelling Bereik Temp.] aan op het 'Speciale Instellingen'-scherm. Wanneer het 'Paswoordverificatie'-scherm weergegeven wordt, voert u het paswoord in en raakt u [OK] aan

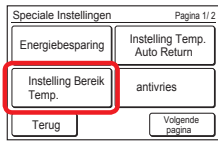

Het 'Instelling Temp. '-scherm wordt weergegeven.

Inschakelen van de Instelling Bereik Temp.

- (2) Raak [Inschakelen/Uitschakelen] aan op het 'Instelling Bereik Temp.'-scherm.
 (3) Het 'Inschakelen/Uitschakelen'-scherm wordt weergegeven. Raak [Inschakelen] aan op het 'Inschakelen/Uitschakelen'-scherm.

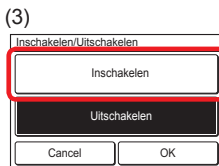
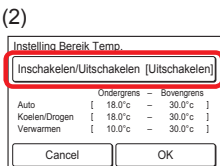

Wanneer [OK] aangeraakt wordt, keert de weergave terug naar 'Instelling Bereik Temp.'-scherm.

Instelling Ondergrens en Bovengrens

- (4) Raak [Ondergrens/Bovengrens] aan op het 'Instelling Bereik Temp.'-scherm.
 (5) Het 'Instellingen'-scherm wordt weergegeven. Raak [Auto], [Koelen/ Drogen] of [Verwarmen] aan op het 'Instellingen'-scherm.

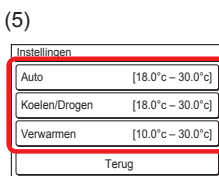
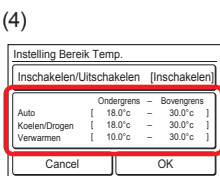

- (6) Elk instellingenschermb wordt weergegeven. Stel de bovengrens en ondergrens van de temperatuur in door [▲] of [▼] aan te raken.

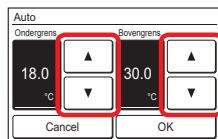

Wanneer [OK] aangeraakt wordt, keert de weergave terug naar het 'Instellingen'-scherm. Als [Terug] op het 'Instellingen'-scherm aangeraakt wordt, dan keert de weergave terug naar het 'Instelling Bereik Temp.'-scherm.

Opmerking

De instelbare waarden van de boven- en ondergrens kunnen verschillen naargelang het binneneenheidmodel en de instelling tijdens de installatie.

Pas de instelling toe.

- (7) Raak [OK] aan op het 'Instelling Temp. Bereik'-scherm. Nadat het scherm voor het aanpassen van de instelling weergegeven is, keert de weergave terug naar het 'Speciale Instellingen'-scherm.

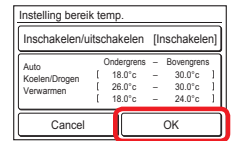

3-5-4 Antivries (voor de beheerder)

- (1) Raak [Antivries] aan op het 'Speciale Instellingen'-scherm. Wanneer het 'Paswoordverificatie'-scherm weergegeven wordt, voert u het paswoord in en raakt u [OK] aan.

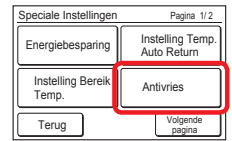

Antivries Aan/Uit

- (2) Het 'Antivries'-scherm wordt weergegeven. Raak [Aan] of [Uit] aan op het 'Antivries'-scherm.

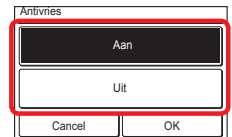

Wanneer [OK] aangeraakt wordt, wordt de gegevenstransmissie uitgevoerd en nadat het scherm voor het veranderen van de instelling weergegeven is, keert de weergave terug naar het 'Speciale Instellingen'-scherm.

3-5-5 Instelling Bewegingsensor (voor de beheerder)

- (1) Raak [Mensen-sensor] aan op het 'Speciale Instellingen'-scherm. Wanneer het 'Paswoordverificatie'-scherm weergegeven wordt, voert u het paswoord in en raakt u [OK] aan.
 (2) Het 'Instelling bewegingsensor'-scherm wordt weergegeven. Raak [Automatisch Besparen] of [Automatisch Uit] aan op het 'Bewegingsensor'-scherm.

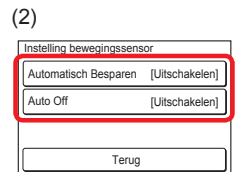
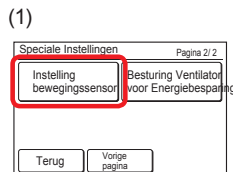

Elk instellingenschermb wordt weergegeven.

Instelling Automatisch Besparen

- (3) Raak [Automatisch Besparen] aan op het 'Bewegingsensor'-scherm. Het 'Automatisch Besparen'-scherm wordt weergegeven. Raak [Inschakelen/Uitschakelen] op het 'Automatisch Besparen'-scherm.
 (4) Het 'Inschakelen/Uitschakelen'-scherm wordt weergegeven. Raak [Inschakelen] aan op het 'Inschakelen/Uitschakelen'-scherm.

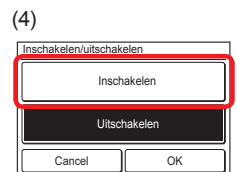
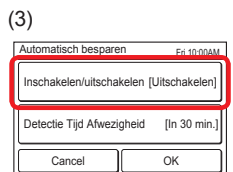

Wanneer [OK] aangeraakt wordt, keert de weergave terug naar het 'Automatisch Besparen'-scherm.

- (5) Raak [Detectie Tijd Afwezigheid] aan op het 'Automatisch Besparen'-scherm.
- (6) Het 'Detectie Tijd Afwezigheid'-scherm wordt weergegeven. Stel de tijd in met [▲] or [▼]. De tijd kan ingesteld worden op 15, 30, 45, 60, 90, 120 of 180 min.

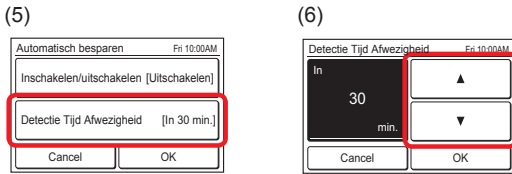

Opmerking

Wanneer de detectietijd gelijk is aan, of langer is dan, de tijd voor 'Automatisch Uit' die ingesteld is in 'Automatisch Besparen', dan zal 'Automatisch Besparen' niet werken.

Wanneer [OK] aangeraakt wordt, keert de weergave terug naar het 'Automatisch Besparen'-scherm. En wanneer [OK] aangeraakt wordt op het 'Automatisch Besparen'-scherm, dan keert de weergave terug naar het 'Instelling Bewegingsensor'-scherm.

Instelling Automatisch Uit

- (7) Raak [Automatisch Uit] aan op het Bewegingsensor'-scherm. Het 'Automatisch Uit'-scherm wordt weergegeven. Raak [Inschakelen/ Uitschakelen] aan op het 'Automatisch Uit'-scherm.
- (8) Het 'Inschakelen/Uitschakelen'-scherm wordt weergegeven. Raak [Inschakelen] aan op het 'Inschakelen/Uitschakelen'-scherm.

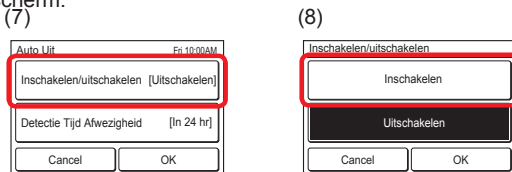

Wanneer [OK] aangeraakt wordt, keert de weergave terug naar het 'Automatisch Uit'-scherm.

- (9) Raak [Detectie Tijd Afwezigheid] aan op het 'Automatisch Uit'-scherm.
- (10) Het 'Detectie Tijd Afwezigheid'-scherm wordt weergegeven. Stel de tijd in met [▲] or [▼]. De tijd kan ingesteld worden van 1 tot 24 u.

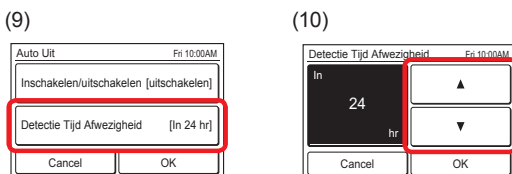

Opmerking

Wanneer de detectietijd gelijk is aan of korter is dan 'Automatisch Besparen', zoals ingesteld in 'Automatisch Uit', dan zal 'Automatisch Besparen' niet werken.

Wanneer [OK] aangeraakt wordt, keert de weergave terug naar het 'Automatisch Uit'-scherm. En wanneer [OK] aangeraakt wordt op het 'Automatisch Uit'-scherm, dan keert de weergave terug naar het 'Instelling Bewegingsensor'-scherm.

Wanneer [Terug] aangeraakt wordt in het 'Bewegingsensor'-scherm, keert de weergave terug naar het 'Speciale Instellingen'-scherm.

3-5-6 Besturing Ventilator voor Energiebesparing (voor de beheerder)

- (1) Raak [Besturing Ventilator voor Energiebesparing] aan op het 'Speciale Instellingen'-scherm. Wanneer het 'Paswoordverificatie'-scherm weergegeven wordt, voert u het paswoord in en raakt u [OK] aan.
- (2) Het 'Besturing Ventilator voor Energiebesparing'-scherm wordt weergegeven. Raak [Inschakelen] aan op het 'Besturing Ventilator voor Energiebesparing'-scherm aan.

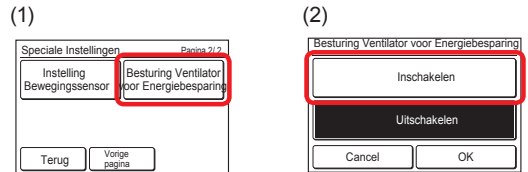

Wanneer [OK] aangeraakt wordt, keert de weergave terug naar het 'Speciale Instellingen'-scherm.

3-6 Instelling zomertijd (Besparing Daglicht-tijd) (voor de beheerder)

De tijdsweergave en de werking van de timer zijn 1 uur eerder dan normaal.

- (1) Raak [Instelling Zomertijd] aan op het 'Hoofdmenu'-scherm.

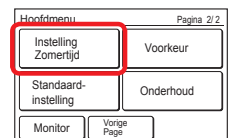

Instelling Zomertijd Inschakelen of Uitschakelen

- (1) Het 'Instelling Zomertijd'-scherm wordt weergegeven. Selecteer [Inschakelen] of [Uitschakelen] op het 'Instelling Zomertijd'-scherm.

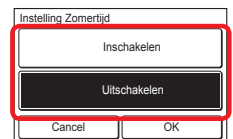

Wanneer [OK] aangeraakt wordt nadat het scherm voor het veranderen van de instelling weergegeven is, keert de weergave terug naar het 'Hoofdmenu'-scherm.

3-7 Voorkeur (voor de beheerder)

Instellingen van het Aanraakschermpaneel

- (1) Raak [Voorkeur] aan op het 'Hoofdmenu'-scherm.
- (2) Het 'Voorkeur'-scherm wordt weergegeven.

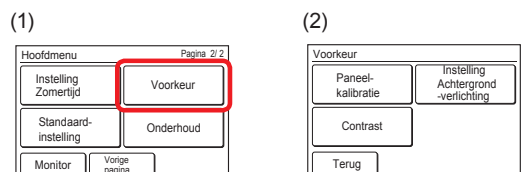

De volgende inhoud wordt ingesteld:

- Paneelkalibratie:
Voer dit uit wanneer de aangeraakte positie en de overeenkomstige positie niet overeenkomen op het scherm.
- Instelling Achtergrondverlichting:
Achtergrondverlichting inschakelen/uitschakelen, de helderheid en de Uit-tijd kunnen ingesteld worden.
- Contrast:
Pas het contrast van het scherm aan.

Wanneer het item dat moet ingesteld worden aangeraakt wordt, gaat de weergave naar elk instellingscherm. De weergave keert terug naar dit scherm wanneer elke instelling voltooid of geannuleerd is. Wanneer [Terug] aangeraakt wordt, keert de weergave terug naar het 'Hoofdmenu'-scherm

3-7-1 Paneelkalibratie

- (1) Raak [Paneelkalibratie] aan op het 'Voorkeur'-scherm.
- (2) Het 'Paneelkalibratie'-scherm wordt weergegeven. Raak [Start] aan op het 'Paneelkalibratie'-scherm.

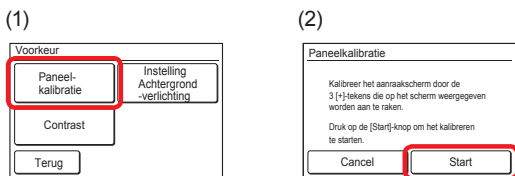

- (3) Raak het midden van het [+] teken aan.
- (4) Het [+] teken wordt weergegeven linksonder op het scherm. Raak het midden van dit teken aan.

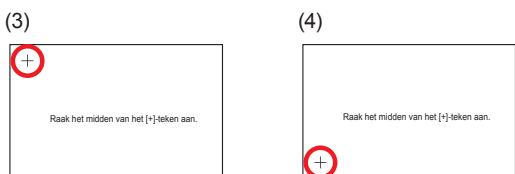

- (5) Het [+] teken wordt weergegeven rechtsonder op het scherm. Raak het midden van dit teken aan.



- (6) De [+] tekens worden opnieuw opeenvolgend weergegeven op 3 punten van het scherm. Raak het midden van elk teken aan.

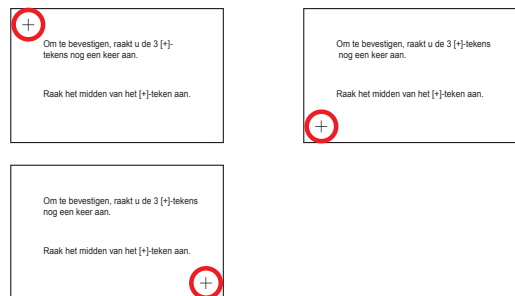

- (7) Wanneer de kalibratie succesvol uitgevoerd is, keert de weergave terug naar het 'Voorkeur'-scherm.

Als de Paneelkalibratie niet gelukt is

Het scherm geeft aan dat de kalibratie niet gelukt is. Raak [Opnieuw Proberen] aan en herhaal (2) tot (6) om de kalibratie opnieuw uit te voeren.

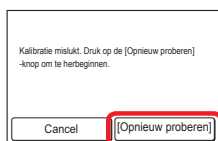

3-7-2 Instelling Achtergrondverlichting (backlight)

- (1) Raak [Instelling Achtergrondverlichting] aan op het 'Voorkeur'-scherm.

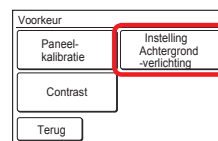

Inschakelen of uitschakelen van de achtergrondverlichting

- (2) Het 'Instelling Achtergrondverlichting'-scherm wordt weergegeven. Raak [Inschakelen/ Uitschakelen] aan op het 'Instelling Achtergrondverlichting'-scherm.
- (3) Het 'Inschakelen/Uitschakelen'-scherm wordt weergegeven. Selecteer [Inschakelen] of [Uitschakelen].

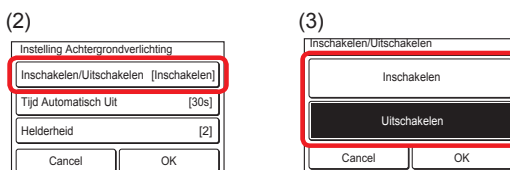

Wanneer [OK] aangeraakt wordt, keert de weergave terug naar het 'Instelling Achtergrondverlichting'-scherm.

Opmerking

Wanneer dit ingesteld is op 'Uitschakelen', dan is het instellen van de [Tijd Automatisch Uit] en de [Helderheid] niet nodig. (Kan niet ingesteld worden) Ga naar (8).

Stel de tijd in voor het uitschakelen van de achtergrondverlichting.

- (4) Raak [Tijd Automatisch Uit] aan op het 'Instelling Achtergrondverlichting'-scherm.
- (5) Het 'Tijd Automatisch Uit'-scherm wordt weergegeven. Selecteer [60 sec.] of [30 sec.].

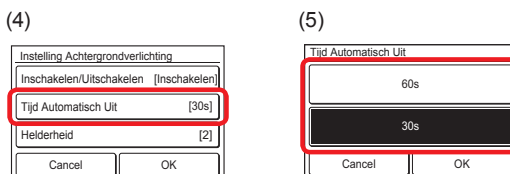

Wanneer [OK] aangeraakt wordt, keert de weergave terug naar het 'Instelling Achtergrondverlichting'-scherm.

Aanpassen Helderheid van de Achtergrondverlichting

- (6) Raak [Helderheid] aan op het 'Instelling Achtergrondverlichting'-scherm.
- (7) Het 'Helderheid'-scherm wordt weergegeven. Pas de helderheid aan met [▲] of [▼].

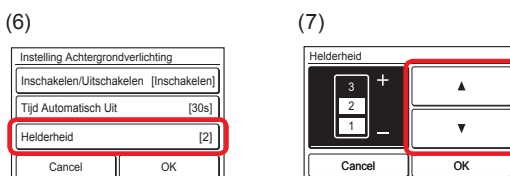

Wanneer [OK] aangeraakt wordt, keert de weergave terug naar het 'Instelling Achtergrondverlichting'-scherm.

Pas de instelling toe.

- (8) Nadat de instelling uitgevoerd is, raakt u [OK] aan op het 'Instelling Achtergrondverlichting'-scherm. Nadat de verandering van de instelling weergegeven is, keert de weergave terug naar het 'Voorkeur'-scherm.

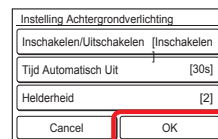

3-7-3 Instelling Contrast

- (1) Raak [Instelling Contrast] aan op het 'Voorkeur'-scherm.
- (2) Het 'Instelling Contrast'-scherm wordt weergegeven. Pas het contrast aan met [▲] of [▼].

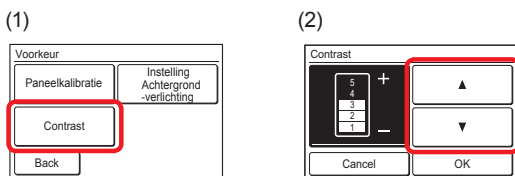

Wanneer [OK] aangeraakt wordt nadat het scherm voor het veranderen van de instelling weergegeven is, keert de weergave terug naar het 'Voorkeur'-scherm.

3-8 Standaardinstellingen (voor de beheerder)

Voor deze instelling uit tijdens de installatie. De instelling kan ook veranderd worden na de installatie.

- (1) Raak [Standaardinstellingen] aan op het 'Hoofdmenu'-scherm.
- (2) Wanneer het 'Paswoordverificatie'-scherm weergegeven wordt, voert u het Paswoord (of het Paswoord van de Installateur) in en raakt u [OK] aan.

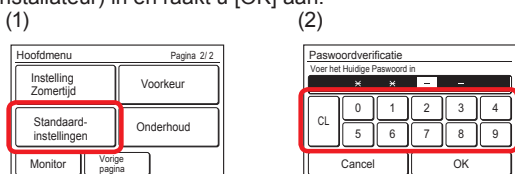

- (3) Als het paswoord correct ingevoerd is, wordt het 'Standaardinstellingen'-scherm weergegeven. Het scherm heeft 3 pagina's waartussen gewisseld kan worden door te drukken op [Volgende Pagina] of [Vorige Pagina].

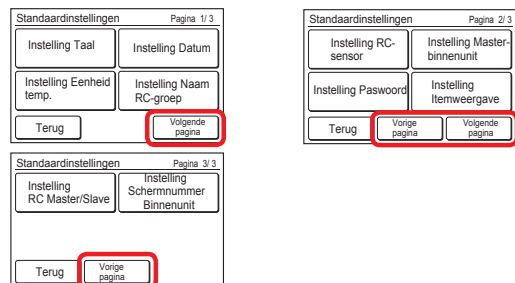

De volgende items worden ingesteld. (♦: voor de installateur)

(*: Items die niet door de binnenunit ondersteund worden, worden niet weergegeven)

- **Instelling Taal:**
De weergegeven taal wordt veranderd. De mogelijke weergavetalen zijn Engels (fabrieksinstelling), Chinees, Frans, Duits, Spaans, Pools en Russisch.
- **Instelling Datum:**
De opmaak van de weergegeven tijd en datum is ingesteld. Wanneer de stroomtoevoer uitgeschakeld is, wordt de datum en tijd gedurende ongeveer 7 dagen bijgehouden worden door de ingebouwde batterij. Wanneer de stroomtoevoer langer dan dat uitgeschakeld is, dan moeten de datum en tijd opnieuw ingesteld worden
- **Instelling Eenheid Temp.:**
De weergave van de eenheid van de temperatuur wordt veranderd naar °C of °F. De fabrieksinstelling is °C.
- **Instelling Groepsnaam RC-groep:**
De naam van de afstandsbedieningsgroep kan ingesteld of veranderd worden.

- **Instelling sensor RC*:**
Bij deze instelling wordt de sensor van deze unit gebruikt om de temperatuur van de kamer te meten. De kamertemperatuur kan gemeten worden op een positie die zich dichterbij de persoon bevindt dan bij de sensor van de binnenunit. De fabrieksinstelling is 'Niet Gebruikt'.
- **Instelling Master-binnenunit:** ♦
- **Instelling Paswoord:**
Het paswoord kan ingesteld worden en veranderingen kunnen doorgevoerd worden. Bovendien kan het paswoordverzoek ingesteld worden voor de volgende items.
 - Timer Aan (3-3-1)
 - Timer Uit (3-3-2)
 - Auto Uit Timer (3-3-3)
 - Wekelijkse Timer (3-4)
 - Instelling Temp. Auto Return (3-5-2)
 - Instelling Temp. Bereik (3-5-3)
 - Antivries* (3-5-4)
 - Instelling Bewegingssensor* (3-5-5)
 - Besturing Ventilator voor Energiebesparing* (3-5-6)
 - Standaardinstellingen (3-8)
 - Onderhoud (3-9)
- **Instelling Itemweergave:**
De weergave van het Filterteken en de Kamertemp. kan ingesteld worden op Zichtbaar en Onzichtbaar.
- **Instelling RC-Master/Slave** ♦
- **Instelling Schermmnummer Binnenunit** ♦

Wanneer het item dat moet ingesteld worden aangeraakt wordt, gaat de weergave naar elk instellingenschermb. De weergave keert terug naar dit scherm wanneer elke instelling voltooid of geannuleerd is. Wanneer [Terug] aangeraakt wordt, keert de weergave terug naar het 'Hoofdmenu'-scherm.

3-8-1 Instelling Taal

- (1) Raak [Instelling Taal] aan op het 'Standaardinstellingen'-scherm. Het 'Instelling Taal'-scherm wordt weergegeven.

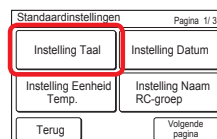

- (2) Dit scherm heeft 2 pagina's waartussen gewisseld kan worden door [Volgende pagina] of [Vorige pagina] aan te raken. Selecteer de te gebruiken taal.



- (3) Wanneer [OK] aangeraakt wordt nadat een scherm voor het veranderen van een instelling weergegeven is, keert de weergave terug naar het 'Standaardinstellingen'-scherm.

3-8-2 Instelling Datum

- (1) Raak [Instelling Datum] aan op het 'Standaardinstellingen'-scherm. Het 'Instelling Datum'-scherm wordt weergegeven.

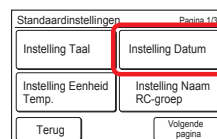

Instelling Datum en Tijd

- (2) Raak [Instelling Datum en Tijd] aan op het 'Instelling Datum'-scherm. Het 'Instelling Datum en Tijd'-scherm wordt weergegeven.
- (3) Raak [Datum] aan op het 'Instelling Datum en Tijd'-scherm. Het 'Datum'-scherm wordt weergegeven.

(2)

(3)

- (4) Stel de datum in door [▲] of [▼] aan te raken.

Wanneer [OK] aangeraakt wordt, keert de weergave terug naar het 'Instelling Datum en Tijd'-scherm.

Opmerking

De opmaak op het Instellingenschermbalk komt overeen met de voorkeur van 'Instelling Opmaak Scherm'.

- (5) Raak [Tijd] aan op het 'Instelling Datum en Tijd'-scherm.
- (6) Het 'Tijd'-scherm wordt weergegeven. Stel de tijd in met [▲] of [▼].

(5)

(6)

Wanneer [OK] aangeraakt wordt, keert de weergave terug naar het 'Instelling Datum en Tijd'-scherm.

Opmerking

De opmaak op het Instellingenschermbalk komt overeen met de voorkeur van de 'Instelling Opmaak Scherm'.

- (7) Wanneer [OK] op het 'Instelling Datum en Tijd'-scherm aangeraakt wordt, keert de weergave terug naar het 'Opmaak Tijd'-scherm nadat het scherm voor het veranderen van de instelling weergegeven is.

Stel de Opmaak van de Weergave van de Datum en Tijd in

- (8) Raak [Instelling Opmaak Weergave] aan op het 'Instelling Datum'-scherm.
- (9) Het 'Instelling Opmaak Weergave'-scherm wordt weergegeven. Raak [Opmaak Datum] aan.

(8)

(9)

- (10) Het 'Opmaak Datum'-scherm wordt weergegeven. Selecteer de gewenste opmaak.

Wanneer [OK] aangeraakt wordt nadat het scherm voor het veranderen van de instelling weergegeven is, keert de weergave terug naar het 'Instelling Opmaak Weergave'-scherm.

- (11) Raak [Opmaak Tijd] aan op het 'Instelling Opmaak Weergave'-scherm.

(10)

(11)

- (12) Het 'Opmaak Tijd'-scherm wordt weergegeven. Selecteer de gewenste opmaak. Wanneer [OK] aangeraakt wordt, keert de weergave terug naar het 'Instelling Opmaak Weergave'-scherm.

- (13) Wanneer [OK] op het 'Instelling Opmaak Weergave'-scherm aangeraakt wordt nadat een scherm voor de verandering van de instelling weergegeven is, keert de weergave terug naar het 'Instellen Datum'-scherm.

Verlaat de Instelling Datum

- (14) Wanneer [Terug] aangeraakt wordt op het 'Instelling Datum'-scherm, keert de weergave terug naar het 'Standaardinstellingen'-scherm.

3-8-3 Instelling temperatuureenheid Unit

- (1) Raak [Instelling Eenheid Temp.] aan op het 'Standaardinstellingen'-scherm.
- (2) Het 'Instelling Eenheid Temp.'-scherm wordt weergegeven. Selecteer [°C] of [°F]. (De standaardinstelling is '°C'.)

(1)

(2)

Wanneer [OK] aangeraakt wordt nadat een scherm voor het veranderen van een instelling weergegeven is, keert de weergave terug naar het 'Standaardinstellingen'-scherm.

3-8-4 Instelling Naam RC-groep

- Raak [Instelling Naam RC-groep] aan op het 'Standaardinstellingen'-scherm. Het 'Instelling Groepsnaam RC-groep'-scherm wordt weergegeven.

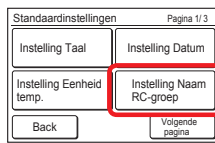

Beschrijving van het scherm

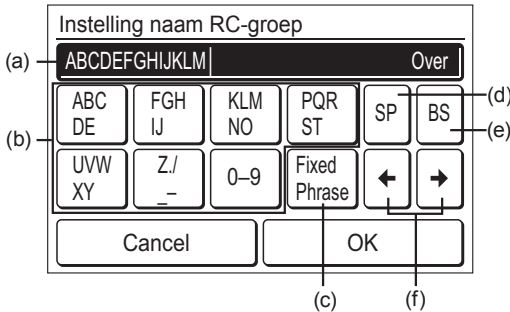

- Invoergebied:** Wanneer het beschikbare aantal karakters overschreden is, wordt 'Over' weergegeven aan de rechterzijde. (Alfabet 12 karakters, Chinees 8 karakters)
- Karakertoetsen:** Raak dezelfde toets aan tot het gewenste karakter weergegeven wordt.
- Toets Vaste Tekst:** [Vloer, Gang, Kantoor, Vergaderzaal, Ontvangstkamer, Kamer, Kamer nr., Voorkant, Zijkant, Ingang, Uitgang, Oost, West, Zuid, Noord, Raam] zijn geregistreerd. Raak de [Vaste Tekst]-toets aan tot de tekst die gebruikt moet worden weergegeven wordt.
- Spatietoets**
- Backspace toets**
- Pijltoetsen**

Verander de naam van de RC-groep

- Raak elke toets aan en verander de naam. Wanneer [OK] aangeraakt wordt nadat het scherm voor het veranderen van de instelling weergegeven is, dan keert de weergave terug naar het 'Standaardinstellingen'-scherm.

3-8-5 Instelling RC-sensor

- Stel de [Instelling RC-sensor] in op het 'Standaardinstellingen'-scherm.
- Het 'Instelling RC-sensor'-scherm wordt weergegeven. Raak [Gebruikt] aan.

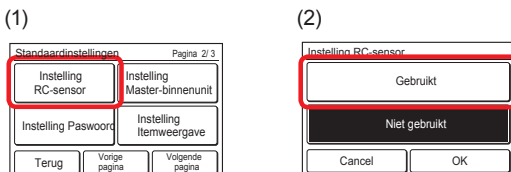

Wanneer [OK] aangeraakt wordt nadat de data naar de binneneenheid gestuurd is, keert het scherm terug naar het 'Standaardinstellingen'-scherm.

3-8-6 Instelling Paswoord

- Raak [Instelling Paswoord] aan op het 'Standaardinstellingen'-scherm.

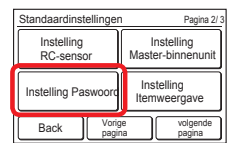

Verander het paswoord

- Het 'Instelling Paswoord'-scherm wordt weergegeven. Raak [Verander Paswoord] aan.
- Het 'Paswoordverificatie'-scherm wordt weergegeven. Voer het huidige paswoord in en raak [OK] aan.

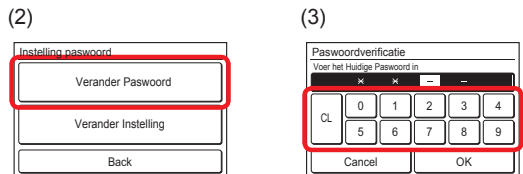

Opmerking

Het standaard paswoord is "0000" (4 cijfers).

- Als het paswoord correct Ingevoerd is, dan wordt het [Verander Paswoord] -scherm weergegeven.

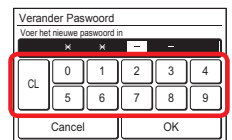

Wanneer een nieuw paswoord ingevoerd is en [OK] aangeraakt wordt nadat het scherm voor het veranderen van de instelling weergegeven is, dan keert de weergave terug naar het 'Instelling Paswoord'-scherm.

Verzoek om paswoord voor de item-instelling Aan/Uit is ingesteld.

- Raak [Verander Instelling] aan op het "Instelling Paswoord"-scherm.

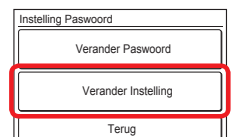

Het 'Verander Instelling'-scherm wordt weergegeven. Het scherm heeft 3 of 4 pagina's waartussen gewisseld kan worden door te drukken op [Volgende Pagina] of [Vorige Pagina].

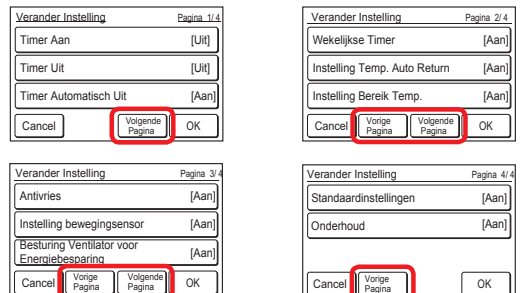

Opmerking

Items die niet door de binneneenheid ondersteund worden, worden niet weergegeven.

- (6) Wanneer het item aangeraakt wordt waarvoor het paswoordverzoek ingesteld of gewist moet worden, wordt elk instellingscherm weergegeven.

- (7) Raak [Aan] of [Uit] aan. (Voorbeeld 'Timer Aan'-scherm) Wanneer [OK] aangeraakt wordt, keert de weergave terug naar het 'Veranderen Instelling'-scherm.

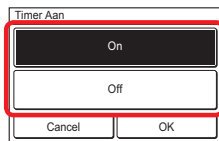

Pas de instelling toe.

- (8) Nadat de instelling uitgevoerd is, raakt u [OK] aan op het 'Verander Instelling'-scherm. (Voorbeeld Pagina 1/4)

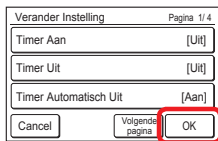

Nadat het scherm voor het veranderen van de instelling weergegeven wordt, keert de weergave terug naar het 'Instelling Paswoord'-scherm.

- (9) Wanneer [Terug] op het 'Instelling Paswoord'-scherm aangeraakt wordt, keert de weergave terug naar het 'Standaardinstellingen'-scherm.

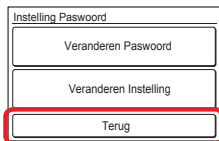

3-8-7 Instelling Itemweergave

- (1) Raak [Instelling Itemweergave] aan op het 'Standaardinstellingen'-scherm

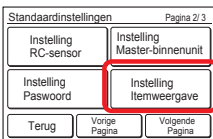

Filterteken Zichtbaar/Onzichtbaar

- (2) Het 'Instelling Itemweergave'-scherm wordt weergegeven. Raak [Filterteken] aan op het 'Instelling Itemweergave'-scherm.
 (3) Het 'Filterteken'-scherm wordt weergegeven. Raak [Zichtbaar] of [Onzichtbaar] aan.

(2)

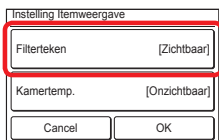

(3)



Wanneer [OK] aangeraakt wordt, keert de weergave terug naar het 'Instelling Itemweergave'-scherm.

Kamertemp. zichtbaar/onzichtbaar

- (4) Raak [Kamertemp.] aan op het 'Instelling Itemweergave'-scherm.
 (5) Het 'Kamertemp.'-scherm wordt weergegeven. Raak [Zichtbaar] of [Onzichtbaar] aan.

(4)

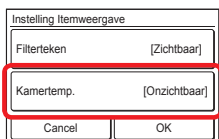

(5)



Wanneer [OK] aangeraakt wordt, keert de weergave terug naar het 'Instelling Itemweergave'-scherm.

Pas de instelling toe.

- (6) Wanneer de instelling uitgevoerd raakt u [OK] aan op het 'Instelling Itemweergave'-scherm. Nadat de verandering van de instelling weergegeven is, keert de weergave terug naar het 'Standaardinstellingen'-scherm.

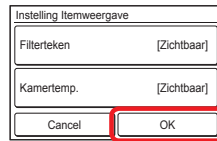

3-9 Onderhoud (voor de beheerder)

De verificatie, werking en instelling voor de beheerders-informatie worden uitgevoerd.

- (1) Raak [Onderhoud] aan op het 'Hoofdmenu'-scherm.
 (2) Wanneer het 'Paswoordverificatie'-scherm weergegeven voert u het Paswoord (of het Paswoord van de Installateur) in en raakt u [OK] aan.

(1)

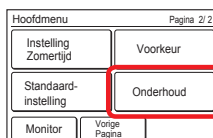

(2)

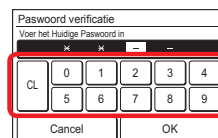

- (3) Als het paswoord correct ingevoerd is, wordt het 'Onderhoud'-scherm weergegeven. Het scherm heeft 3 pagina's wartussen gewisseld kan worden door [Volgende Pagina] of [Vorige Pagina] aan te raken.

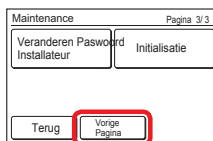
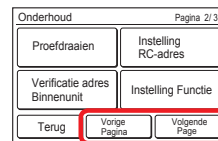
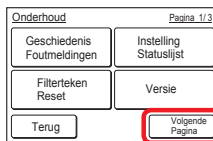

De verificatie, werking en instelling van de volgende items wordt uitgevoerd. (♦: Voor de installateur) (*: Items die niet door de binnenunit ondersteund worden, worden niet weergegeven.)

- Geschiedenis Foutmeldingen: De foutmeldingengeschiedenis kan geverifieerd/gewist worden.
- Instelling Statuslijst: De status van elke instelling kan geverifieerd worden in een lijst
- Filterteken Reset*: Nadat de filter van de binnenunit gereinigd is, kan het filterteken gereset worden.
- Versie: Het nr. van de softwareversie van deze unit kan geverifieerd worden.
- Proefdraaien ♦
- Instelling RC-adres ♦
- Verificatie Adres Binnenunit ♦
- Instelling Functie ♦
- Veranderen paswoord installateur ♦
- Initialisatie ♦

Wanneer [Terug] aangeraakt wordt bij andere instellingen dan initialisatie, dan keert de weergave terug naar het 'Hoofdmenu'-scherm. Wanneer de initialisatie uitgevoerd wordt, zal het instellingscherm bij het eerste opstarten weergegeven worden.

3-9-1 Geschiedenis Foutmeldingen

- (1) Raak [Geschiedenis Foutmeldingen] aan op het 'Onderhoud'-scherm.

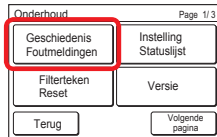

- (2) Het 'Geschiedenis Foutmeldingen'-scherm wordt weergegeven. Wanneer het scherm meerdere pagina's heeft, kan daartussen gewisseld door te drukken op [Volgende Pagina] of [Vorige Pagina].

Geschiedenis foutmeldingen					Pagina 1/2
Nr.	Datum	Tijd	Adres	Code	
1	2015/ 8/ 1	11:00AM	002-01	141	
2	2015/ 7/30	2:53AM	002-02	143	
3	2015/ 7/25	8:53AM	002-02	143	
4	2015/ 7/22	11:00AM	002-01	141	
5	2015/ 7/22	11:00AM	002-01	141	
6	2015/ 7/21	11:00AM	002-01	141	

Buttons: Terug, Volgende pagina, Wis alles

Geschiedenis foutmeldingen					Pagina 2/2
Nr.	Datum	Tijd	Adres	Code	
7	2015/ 7/ 1	11:00AM	002-01	141	
8	2015/ 7/10	2:53AM	002-02	143	
9	2015/ 7/ 5	8:53AM	002-02	143	
10	2015/ 7/ 2	11:00AM	002-01	141	
11	2015/ 7/ 2	11:00AM	002-01	141	

Buttons: Terug, Vorige pagina, Wis alles

- (3) Wanneer [Terug] aangeraakt wordt na de verificatie, gaat de weergave terug naar het 'Onderhoud'-scherm.

Wis de Foutmeldingengeschiedenis

- (1) Raak [Wis Alles] aan op het 'Geschiedenis Foutmeldingen'-scherm.
- (2) Een verificatiescherm wordt weergegeven. Wanneer [Ja] aangeraakt wordt nadat de geschiedenis gewist is, keert de weergave terug naar het 'Geschiedenis Foutmeldingen'-scherm.

(1)

Geschiedenis foutmeldingen					Pagina 1/2
Nr.	Datum	Tijd	Adres	Code	
1	2015/ 8/ 1	11:00AM	002-01	141	
2	2015/ 7/30	2:53AM	002-02	143	
3	2015/ 7/25	8:53AM	002-02	143	
4	2015/ 7/22	11:00AM	002-01	141	
5	2015/ 7/22	11:00AM	002-01	141	
6	2015/ 7/21	11:00AM	002-01	141	

Buttons: Terug, Volgende pagina, Wis alles

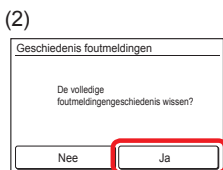

3-9-2 Instelling Statuslijst

- (1) Raak [Instelling Statuslijst] aan op het 'Onderhoud'-scherm.

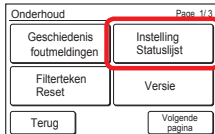

- (2) Het 'Instelling Statuslijst'-scherm wordt weergegeven. Het scherm heeft 5 pagina's waartussen gewisseld kan worden door [Volgende Pagina] of [Vorige Pagina] aan te raken. (Items die niet door de binneneenheid ondersteund worden, worden niet weergegeven.)

Instelling Statuslijst		Pagina 1/5
Timer Aan	[Uitschakelen]	
- Starttijd Werking	[0.5hr]	
Timer Uit	[Uitschakelen]	
- Eindtijd Werking	[0.5hr]	
Timer Automatisch Uit	[Uitschakelen]	
- Eindtijd Werking	[30min.]	
- Tijdsbereik	[...]	

Buttons: Terug, Volgende pagina

Instelling Statuslijst		Pagina 2/5
Weekly Timer	[Uitschakelen]	
Instelling Temp. Auto terug	[Uitschakelen]	
- Koelen	[60min. / 28.0°C]	
- Verwarmen	[60min. / 23.0°C]	

Buttons: Terug, Vorige pagina, Volgende pagina

Instelling Statuslijst		Pagina 3/5
Instelling Bereik. Temp.	[Uitschakelen]	
- Auto	[18.0°C - 30.0°C]	
- Koelen/Drogen	[18.0°C - 30.0°C]	
- Verwarmen	[10.0°C - 30.0°C]	
Opmaak Datum	[Day/Month/Year]	
Opmaak Tijd	[12:00 - 11:59AM/PM]	

Buttons: Terug, Vorige pagina, Volgende pagina

Instelling Statuslijst		Pagina 4/5
Instelling zomerijt	[Uitschakelen]	
Instelling Gemiddeld temperatuur	[°C]	
Instelling RC-sensor	[Niet gebruikt]	
Instelling Remweergave	[Zichtbaar]	
- Filterteken	[Zichtbaar]	
- Kamertemp.	[Onzichtbaar]	

Buttons: Terug, Vorige pagina, Volgende pagina

Instelling Statuslijst		Pagina 5/5
R.C. Master/Slave Setting	[Niettoe]	
Instelling Achtergrondverlichting	[Enable]	
- Tijd Automatisch Uit	[30s]	
- Helderheid	[2]	
Contrast	[3]	

Buttons: Terug, Vorige pagina

Wanneer [Terug] aangeraakt wordt, keert het scherm terug naar het 'Onderhoud'-scherm.

3-9-3 Filterteken reset

- (1) Raak [Filterteken Reset] aan op het 'Onderhoud'-scherm. Nadat het datatransmissiescherm weergegeven is, wordt het 'Filterteken Reset'-scherm weergegeven.

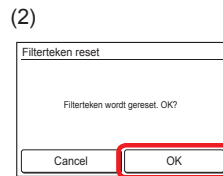
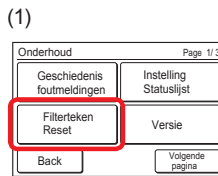

3-9-4 Versie

- (1) Raak [Versie] aan op het 'Onderhoud'-scherm.
- (2) Het 'Versie'-scherm wordt weergegeven. Wanneer [Terug] aangeraakt wordt, keert de weergave terug naar het 'Onderhoud'-scherm.

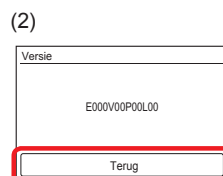
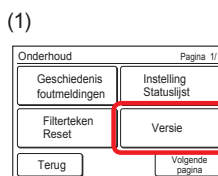

4 WERKINGTIPS

4-1 Selecteerbare modi (voor VRF-systeem)

Afhankelijk van de systeemconfiguratie en werkingsstatus zijn er beperkingen op de selecteerbare modi.

4-1-1 Systeem voor Warmteterugwinning

- Wanneer een enkele binnenunit aangesloten is op een RB-unit, dan kunnen alle modi geselecteerd worden.
- Wanneer een master-binnenunit in een RB-groep geplaatst wordt, kan alleen de modus die geselecteerd is voor de master-binnenunit (*1) gebruikt worden. (*1: 'Ventilator' kan niet geselecteerd worden bij de binnenunit, met inbegrip van de Master-binnenunit.)
- Wanneer een master-binnenunit niet in de RB-groep geplaatst wordt, raadpleeg dan onderstaande tabel.

Status	Selectable	Not selectable
Andere binnenunit is in koelwerking.	Koelen, Drogen	Auto, Verwarmen, Ventilator
Andere binnenunit is in ontvochtigingswerking.	Koelen, Drogen	Auto, Verwarmen, Ventilator
Andere binnenunit is in verwarmingswerking.	Verwarmen	Auto, koelen, Drogen, ventilator
Andere binnenunit is in antivrieswerking.	Verwarmen	Auto, koelen, Drogen, ventilator

4-1-2 Wanneer binnenunits enkel voor koelen aangesloten zijn in een warmteterugwinningssysteem

- Raadpleeg onderstaande tabel:

Status	Selecteerbaar	Niet selecteerbaar
Te allen tijde	Auto, Koelen, Drogen, Ventilator	Verwarming

4-1-3 Aansluiting RB-prioriteit in warmteterugwinningssysteem

- Raadpleeg onderstaande tabel voor binnenunits of RB-groepen per RB-prioriteitaansluiting:

Status	Selecteerbaar	Niet selecteerbaar
Koelprioriteit is ingesteld door externe input.	Koelen, Drogen	Auto, Verwarmen, Ventilator
Verwarmingsprioriteit is ingesteld door externe input.	Verwarmen	Auto, Koelen, Drogen, Ventilator

4-1-4 Warmtepompstelsysteem

- Raadpleeg onderstaande tabel:

Status	Selectable	Not selectable
Een andere binnenunit is in koelwerking.	Koelen, Drogen	Auto, Verwarmen, Ventilator
Een andere binnenunit is in ontvochtigingswerking.	Koelen, Drogen	Auto, Verwarmen, Ventilator
Een andere binnenunit is in verwarmingswerking.	Verwarmen	Auto, Koelen, Drogen, Ventilator
Een andere binnenunit is in antivrieswerking.	Verwarmen	Auto, Koelen, Drogen, Ventilator

- Wanneer een master-binnenunit in een koelsysteem geplaatst wordt, kan alleen de modus die geselecteerd is voor de masterunit (*2) gebruikt worden. (*2: 'Ventilator' van niet geselecteerd worden bij de binnenunit of de masterunit.)

4-1-5 Aansluiting buitenunitprioriteit in warmtepompstelsysteem

- Raadpleeg onderstaande tabel:

Status	Selecteerbaar	Niet selecteerbaar
Koelprioriteit is ingesteld door externe input.	Koelen, Drogen	Auto, Verwarmen, Ventilator
Verwarmingsprioriteit is ingesteld door externe input.	Verwarmen	Auto, Koelen, Drogen, Ventilator

4-2 Verificatiescherm wanneer de instelling klaar is

Het verificatiescherm dat wordt weergegeven wanneer een instelling klaar is, blijft ongeveer 3 seconden zichtbaar. Wanneer dit aangeraakt wordt, gaat het scherm naar het volgende scherm.

(Voorbeeld scherm)

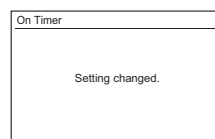

4-3 Instelbaar temperatuurbereik

Het instelbare temperatuurbereik per werkingsmodus en de binnenunit-instelling worden weergegeven in onderstaande tabel.

Koelen/Drogen	18 tot 30 °C (64 tot 88 °F)
Verwarmen	VRF-systeem: 10 tot 30 °C (48 to 88 °F) Ander systeem: 16 tot 30 °C (60 tot 88 °F)
Auto	18 tot 30 °C (64 tot 88 °F)

5 ANDERE

5-1 Overzicht Afmetingen

Eenheid: mm (in)

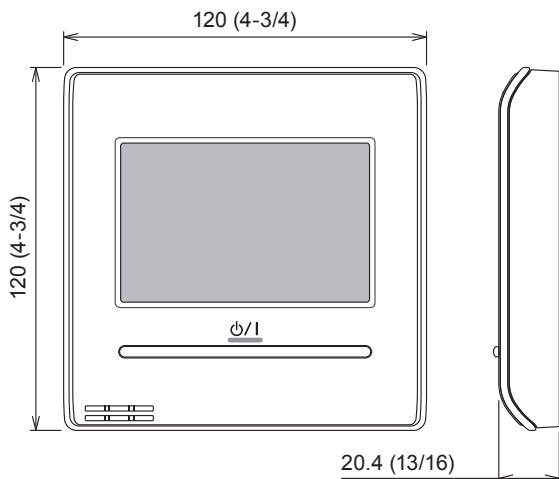

5-2 Specificaties

Naam model	UTY-RNR*Z1
Ingangsspanning	DC 12 V
Stroomverbruik	Max. 0.3 W
Schermbereik	3.8 inch FSTN LCD-schermbereik (255 × 160 punten) met Aanraakpaneel
Temperatuurbereik Gebruik	0 tot 40 °C (32 tot 104 °F)
Vochtigheidsbereik Gebruik	20 tot 90 % (geen condensatie)
Temperatuurbereik Opslag	-10 tot 60 °C (14 tot 140 °F)
Vochtigheidsbereik Opslag	20 to 90 % (geen condensatie)
Afmetingen [h × b × d mm (in)]	120 × 120 × 20.4 (4-3/4 × 4-3/4 × 13/16)
Gewicht [g (oz)]	220 (7.76)

5-3 Foutcodes

Raadpleeg de foutcodes in elke installatiehandleiding voor de details over de foutmelding van de binnen- of buitenunit als u meer wilt weten over de inhoud van de foutcode.

Foutcode	Inhoud
CC.1	Foutmelding Sensor
C2.1	Foutmelding Transmissie PCB
12.1	Communicatiefout bedrade afstandsbediening
12.3	Te groot aantal apparaten in het bedrade afstandsbedieningssysteem
12.4	Opstartfout bedrade afstandsbediening
26.4	Adresduplicatie in het bedrade afstandsbedieningssysteem
26.5	Adresinstellingsfout in het bedrade afstandsbedieningssysteem
15.4	Data-acquisitiefout

Exclusieve importeur voor België:



Hoogstraat 180, 1930 Zaventem
www.fujitsu-heatpumps.be