

NOTICE D'UTILISATION ET DE MISE EN SERVICE



NOTICE D'UTILISATION ET DE MISE EN SERVICE

Table des matières

I.	RECEPTION DU MATERIEL	4
I.1.	Contrôles à la réception	4
I.2.	Déballage	4
I.3.	Stockage	4
I.4.	Fin de vie	4
II.	INSTALLATION	5
II.1.	Manutention	5
II.2.	Espace nécessaire	5
II.3.	Mise en place	6
III.	FONCTIONNEMENT GENERAL	7
III.1.	GENERALITE.....	7
III.2.	ANALYSE FONCTIONNELLE (sauf SEASON).....	7
III.3.	MODE DE REGULATION.....	8
III.3.a.	SEASON :	8
III.3.b.	ECO :	8
III.3.c.	DIVA	8
III.3.d.	LOBBY® :	8
III.3.e.	MAC2® : (impossible sur SILVERTOP 06 et 08)	8
III.3.f.	QUATTRO® : (impossible sur SILVERTOP 06-08).....	9
III.4.	COMPOSITION.....	9
III.4.a.	SEASON	9
III.4.b.	ECO DIVA MAC2 QUATTRO.....	10
III.5.	REPERAGE DES ELEMENTS DANS L'ARMOIRE DE REGULATION	11
III.5.a.	REGULATION ECO/DIVA/LOBBY/MAC2/QUATTRO	11
IV.	CABLAGE ELECTRIQUE	11
IV.1.	ALIMENTATION ELECTRIQUE	11
IV.2.	COMMANDE VERSION SEASON	11
IV.2.a.	Alarmes à distance.....	12
IV.2.b.	0-10V externe (potentiomètre)	12
IV.2.c.	Bypass	12
IV.2.a.	Dégivrage automatique	13
IV.3.	COMMANDE VERSION ECO/DIVA/LOBBY/MAC2/QUATTRO.....	13
IV.3.a.	Sonde de température.....	13
IV.3.b.	Bornier de raccordement.....	13
IV.4.	Raccordement électrique et fonctionnement de l'échangeur à plaque	14
IV.5.	Dégivrage automatique	15
IV.6.	Raccordement des pressostats filtre	15
IV.7.	Raccordement des pressostats ventilateurs.....	15
IV.8.	Raccordement des transmetteurs de pression pour LOBBY® MAC2® QUATTRO®	16
IV.9.	Raccordement des moteurs.....	16
IV.10.	Raccordement du transmetteur CO2	16
IV.11.	Night Cooling (Surventilation nocturne)	17
IV.12.	Batterie à eau chaude / froide ou changeover.....	17
IV.13.	Batterie détente directe froid seul ou réversible	18
IV.14.	Batterie électrique.....	18
IV.15.	Batterie Dégivrage.....	18
IV.16.	Fonction incendie	19
IV.17.	Fonction déshumidification	19

NOTICE D'UTILISATION ET DE MISE EN SERVICE

IV.18.	Raccordement du MODBUS / WEB / BACNET	20
IV.19.	Raccordement du Repetiteur	20
IV.20.	LON	21
V.	PARAMETRAGES	21
V.1.	Commande (intégrée ou commande à distance) RJ9 4P4C.....	21
V.2.	Exemple de paramétrage.....	22
V.3.	Réglages standards (menus opérateur).....	22
V.3.a.	Menu Mode de fonctionnement.....	23
V.3.b.	Menu Regul température	24
V.3.c.	Menu Regul ventilation	24
V.3.d.	Menu Réglage Horaires	25
V.4.	Modification des paramètres opérateur (mot de passe 3333 nécessaire)	26
V.4.a.	Réglage des différentes horloges dates et heures	26
V.4.b.	Modification de la vitesse / pression en PV et GV.....	26
V.4.c.	Modification de la consigne de température	27
V.4.d.	Arrêt forcé de la centrale ou marche forcée PV ou GV la commande à distance.....	27
V.4.e.	Choix de la langue.....	27
V.5.	Réglages intermédiaires (niveau service)	27
V.5.a.	Menu configuration en accès service	28
V.6.	Modification des paramètres services (mot de passe 2222).....	28
V.6.a.	Mode de régulation de la centrale	28
V.6.b.	Paramètres de Surventilation.....	28
V.6.c.	Consigne CO2 pour option DIVA QUATTRO.....	28
V.7.	Réglages administrateur	29
V.7.a.	Menu configuration en accès admin	29
V.8.	Modification des paramètres admin (mot de passe 1111).....	30
V.8.a.	MODBUS	30
V.8.b.	Répétiteurs	30
V.8.c.	Communication WEB.....	30
V.8.d.	BACNET	31
V.8.e.	Communication LON (si CORRIGO avec option LON).....	31
V.8.f.	Activation de la fonction incendie.....	31
V.8.g.	Activation de la fonction déshumidification.....	32
VI.	DEPANNAGE	32
VI.1.	Les différents types de défauts.....	32
VI.2.	Liste des alarmes.....	32
VI.3.	Annulation du défaut « Faire la visite d'entretien ».....	34
VII.	ENTRETIEN.....	34
VII.1.	Entretien obligatoire.....	34
VII.2.	Changement de la pile.....	35
VIII.	ANNEXES	36
VIII.1.	Schéma de commande	36
VIII.2.	Raccordement des moteurs des SILVERTOP 06-08	37
VIII.3.	Raccordement des moteurs des SILVERTOP 15-52	38
VIII.4.	Courbes SILVERTOP	39
VIII.5.	Tables MODBUS et BACNET	41
IX.	NOTES.....	43

NOTICE D'UTILISATION ET DE MISE EN SERVICE

CONSIGNES DE SECURITE ET RESPECT DES REGLEMENTATIONS

Conformément aux normes en vigueur, l'installation et la maintenance de la machine doivent être effectuées exclusivement par un personnel technique qualifié et habilité pour ce type d'appareil et d'intervention.

Utiliser les Équipements de Protection Individuels nécessaires pour éviter les dommages liés aux risques électriques, mécaniques (blessures au contact des tôles, bords coupants, etc...) oculaires (présence d'UVC: utiliser des lunettes conforme EN170) ou acoustique.

Ne pas employer l'appareil à un usage différent de celui pour lequel il est conçu. Cet appareil ne peut être utilisé que pour véhiculer de l'air exempt de composés dangereux.

Déplacer la machine comme indiqué au chapitre manutention.

Effectuer la mise à la terre conformément aux normes en vigueur. Ne jamais procéder à la mise en route d'un appareil non relié à la terre.

Avant toute intervention, s'assurer que l'unité est hors tension et attendre l'arrêt complet des organes en mouvement avant l'ouverture des portes (registre, ventilateur ...).

En cours d'exploitation, les panneaux, portes et trappes d'inspection doivent être toujours montés et fermés.

La mise en route ou l'arrêt de l'appareil s'effectue uniquement via l'interrupteur de proximité.

Les équipements de sécurité et de contrôle ne doivent être ni supprimés, ni court-circuités, ni mis hors fonction.

Lors des interventions, soyez vigilant à la température que peuvent atteindre certains composants (Batterie à eau ou résistance électrique, moteur...).

L'installation doit être en conformité avec la réglementation de sécurité incendie.

Toute production de déchets doit être traitée conformément à la réglementation en vigueur.

Nous déclinons toute responsabilité pour les dommages résultant d'une mauvaise utilisation de l'équipement, de réparation ou modification non autorisée ou du non-respect de la présente notice.

Les appareils doivent être installés conformément aux réglementations et règles de l'art en vigueur dans le pays

I. RECEPTION DU MATERIEL

Les centrales sont livrées fixées sur longerons ou sur plots puis emballés sous film plastique.

I.1. Contrôles à la réception

A la réception du matériel, contrôler l'état de l'emballage et du matériel. En cas d'avaries, effectuer immédiatement des réserves précises sur le bon de livraison du transporteur.

I.2. Déballage

Au déballage du matériel, vérifier les points suivants :

- Présence du nombre total de colis.
- Présence des accessoires prévus (registres, toitures, appareillages électriques ...).

Après déballage du matériel, les déchets devront être évacués conformément aux normes en vigueur.

Aucun emballage ne devra être dispersé dans l'environnement.

I.3. Stockage

Le matériel doit être stocké à l'abri, dans un endroit sec, à une température comprise entre -20°C et 40°C, l'emballage ne pouvant être considéré comme suffisant pour un stockage aux intempéries.

I.4. Fin de vie

A travers son adhésion à l'éco-organisme ECOLOGIC la société CALADAIR INTERNATIONAL répond aux obligations de financement de la collecte, l'enlèvement et le traitement des Déchets d'Equipements Electriques et Electroniques.

En fin de vie de ce matériel, l'utilisateur contacte la société ECOLOGIC qui lui proposera une solution de collecte ou un lieu de dépôt pour le produit.

Contacts pour vos demandes d'enlèvement :

E-mail : operations-pro@ecologic-france.com

Téléphone : +33 (0)1 30 57 79 14

Internet : www.e-dechet.com

NOTICE D'UTILISATION ET DE MISE EN SERVICE

II. INSTALLATION

II.1. Manutention

Le transport des centrales doit être effectué uniquement dans leur position d'installation.

Si l'appareil est manutentionné à l'aide d'un chariot élévateur à fourches, prendre soin que celui-ci supporte la structure porteuse. Adapter le choix des moyens de manutention au poids de l'appareil réceptionné (se référer au poids donné dans la notice).

Si l'appareil est transporté à l'aide d'une grue, utiliser 4 câbles de longueurs identiques. Ceux-ci devront être au moins aussi long que la plus grande distance entre 2 points d'ancrages.

Si $L + l + H > 5$ mètres, le caisson doit être levé à l'aide d'un palonnier.

II.2. Espace nécessaire

D'une manière générale, il est souhaitable d'avoir un espace d'accès au moins égale à 1 fois la cote L du côté accès pour l'entretien. Ces centrales nécessitent un siphon et doivent être installées suffisamment haute pour permettre la mise en place de celui-ci.

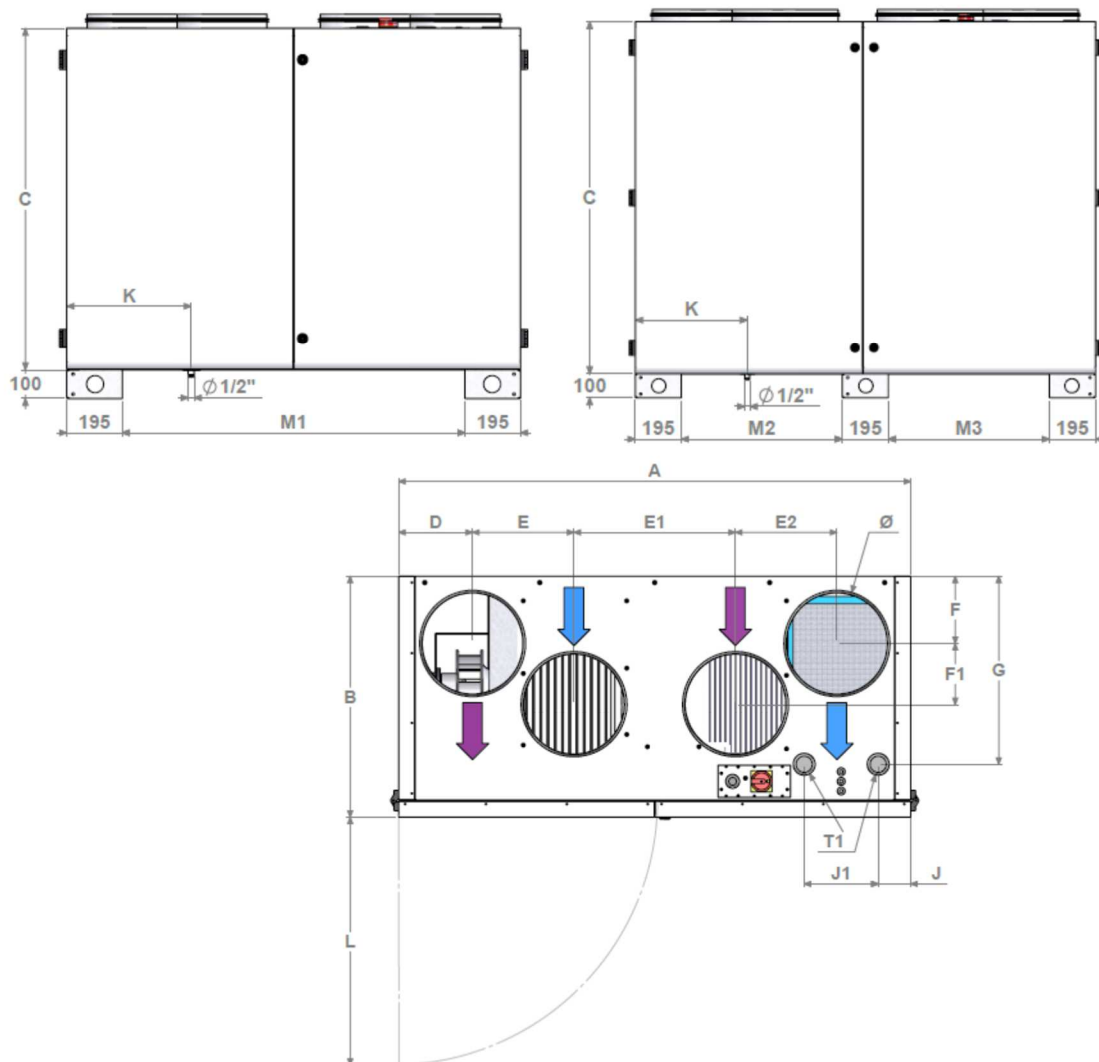

NOTICE D'UTILISATION ET DE MISE EN SERVICE

SILVERTOP® Models	Ø	A	B	C	D	D1	D2	E	E1	E2	F	F1
	mm	mm	mm	mm	mm	mm	mm	mm	mm	mm	mm	mm
06	200	1105	570	1040	145	—	—	225	365	225	135	150
08	250	1265	700	1150	170	—	—	235	415	270	160	225
15	315	1590	750	1200	230	—	—	315	500	315	210	190
23	400	1735	1065	1340	270	—	—	330	535	330	250	420
35	450	1950	1210	1495	295	—	—	340	615	405	280	515
52	—	2185	1520	1625	70	405	960	140	140	140	50	260

SILVERTOP® Models	G	J	J1	K	L	M1	M2	M3	T1	SEASON FIRST	PREMIUM BE SMART PREMIUM BC	INFINITE BE INFINITE BC
	mm	mm	mm	mm	mm	mm	mm	mm	inch	kg	kg	kg
06	385	75	130	265	545	720	—	—	1/2"	175	180	185
08	485	75	180	275	625	880	—	—	1/2"	250	255	260
15	585	100	230	435	770	1200	—	—	1/2"	320	330	335
23	765	100	230	440	855	1350	—	—	1/2"	490	500	510
35	805	100	305	475	960	—	685	685	1/2"	635	650	660
52	1115	100	380	525	1120	—	760	760	1"	875	890	905

G - J - J1 - T1 pour batterie à eau (PREMIUM BC / INFINITE BC)
 (T1= diamètre tube acier fileté gaz)

II.3. Mise en place

La centrale doit être posée sur une surface suffisamment rigide (utiliser un système de plots anti-vibratiles si nécessaire). Pour le raccordement aéraulique, sélectionner les sections de gaines par rapport aux dimensions des manchettes souples qui doivent être correctement tendues. Les gaines devront être isolées et les premiers accessoires devront se situer à 2.5 fois le diamètre (coude Té...). Le poids des gaines ne doit pas reposer sur la CTA. Installer la centrale de façon à ce que les intempéries ou la température ambiante ne puissent pas endommager les éléments internes de la centrale pendant la mise en place ainsi que lors de son utilisation future.

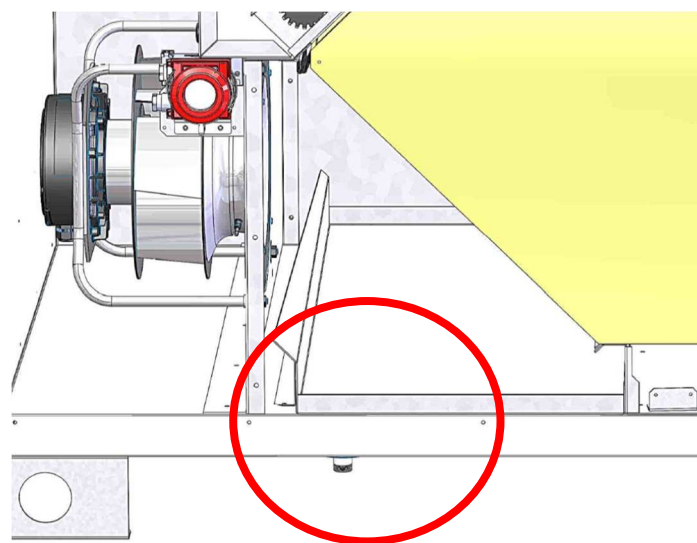

Lever manuellement le bac à condensats afin d'enlever la vis située dans la bobine. Couper ensuite le passe fil situé sur le dessous afin de permettre à la bobine de se positionner en dessous de la centrale comme indiqué sur la photo ci-dessus. Attention à la découpe du passe fil qui sert de rondelle d'étanchéité.

NOTICE D'UTILISATION ET DE MISE EN SERVICE

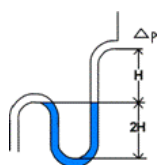

Sur chaque tube d'évacuation de condensats, prévoir un siphon. Un même siphon ne peut pas être utilisé pour plusieurs évacuations. Attention : le siphon doit être raccordé dans les Règles de l'Art afin d'assurer une évacuation optimum des condensats.

La hauteur H doit être au moins égale à 1 fois la dépression maximale interne de la centrale (Dp en mm).

Exemple : Dp = 500 Pa = 50 mm CE

→ H > 50 mm / 2H > 100 mm

III. FONCTIONNEMENT GENERAL

III.1. GENERALITE

La gamme **SILVERTOP®** est une gamme de centrale double flux à récupération d'énergie autorégulée, à très haute efficacité et haut rendements destinés aux installations tertiaires et industrielles. Son rendement est supérieur à 90%.

SEASON : Gestion des ventilateurs par potentiomètre et du Bypass. Aucune batterie ne peut être associée.

FIRST : Gestion éconologiques des ventilateurs et du Bypass. Permet de gérer une batterie changeover non intégrée ou (une batterie eau chaude non intégrée et ou une batterie eau froide non intégrée). Sur demande elle peut également gérer une batterie électrique non intégrée et une batterie eau froide non intégrée

PREMIUM BC : Gestion éconologiques des ventilateurs et du Bypass. Gère une batterie eau chaude intégrée et permet également de gérer en plus une batterie eau froide non intégrée

PREMIUM BE : Gestion éconologiques des ventilateurs et du Bypass. Gère une batterie électrique intégrée et permet également de gérer en plus une batterie eau froide non intégrée.

INFINITE BC : Gestion éconologiques des ventilateurs et du Bypass. Gère une batterie eau chaude intégrée, une batterie de dégivrage intégrée et permet également de gérer en plus une batterie eau froide non intégrée.

INFINIT BE : Gestion éconologiques des ventilateurs et du Bypass. Gère une batterie électrique intégrée, une batterie de dégivrage intégrée et permet également de gérer en plus une batterie eau froide non intégrée.

SMART : Gestion éconologiques des ventilateurs et du Bypass. Gère une batterie de dégivrage intégrée et permet de gérer une batterie changeover non intégrée ou (une batterie eau chaude non intégrée et ou une batterie eau froide non intégrée).

III.2. ANALYSE FONCTIONNELLE (sauf SEASON)

Séquence de démarrage :

- Le ventilateur de reprise ou le mode Contrôle de pression VAR démarre en même temps que le registre d'air repris.
- Le ventilateur de soufflage ou le mode Contrôle de pression VAS démarre après un délai prédéfini en même temps que le registre d'air neuf.
- La régulation de température se met en route, conformément au mode de régulation qui est configuré. Le chauffage électrique (si configuré), ne démarre que sur contrôleur de débit (retour de marche). Les pompes qui n'étaient pas encore activées sont mises en route.
- Après un temps prédéfini, la fonction de gestions des alarmes est activée. L'installation est alors en mode normal.

Conditions de démarrage :

L'installation se met en route lorsque l'une des conditions suivantes est remplie :

- Le programme horaire (horloge) pour la vitesse normale ou la vitesse réduite est sur « Marche ».
- L'installation est démarrée manuellement à partir du Régulateur CORRIGO.

Une des entrées digitales pour la marche forcée est activée.

Séquence d'arrêt :

L'installation s'arrête selon la procédure suivante :

- Désactivation de la fonction de gestion des alarmes.
- Arrêt du chauffage électrique (si configuré).
- Après un certain délai (prédéfini individuellement pour chacun des ventilateurs) les ventilateurs sont arrêtés.
- Les registres d'air neuf et d'air extrait sont fermés.
- Les signaux vers les actionneurs sont mis à zéro et les pompes sont arrêtés.

Conditions d'arrêt :

L'installation s'arrête lorsque l'une des conditions suivantes est remplie :

- Le programme horaire (horloge) pour la vitesse normale ou pour la vitesse réduite est sur « Arrêt » et le signal pour la marche forcée est également sur « Arrêt ».
- Activation de la commande d'arrêt externe.

NOTICE D'UTILISATION ET DE MISE EN SERVICE

- L'installation est arrêtée manuellement à partir du régulateur CORRIGO.
- Déclenchement d'une alarme configurée à l'aide de la fonction d'arrêt supplémentaire. L'installation redémarrera automatiquement une fois l'alarme réinitialisée.

III.3. MODE DE REGULATION

III.3.a. SEASON :

1 vitesse réglable par potentiomètre

Chaque ventilateur est réglable individuellement par potentiomètre intégré à la centrale.

Possibilité de rajouter un arrêt forcé à distance (en série sur le contacteur d'alimentation (non fournie))

III.3.b. ECO :

1 ou 2 vitesses réglables par afficheur / commande à distance / commande externe « MODE VENTIL (%) »

Réglage d'une vitesse minimum (PV - 1/2) et d'une vitesse maximum (GV - 1/1) en %.

Équipée d'une horloge réglée d'usine en :

- (GV - 1/1) de 06h00 à 22h00
- (PV - 1/2) de 22h00 à 06h00

Possibilité de rajouter une marche forcée (PV - 1/2) ou (GV - 1/1) à distance

Possibilité de rajouter un arrêt forcé à distance

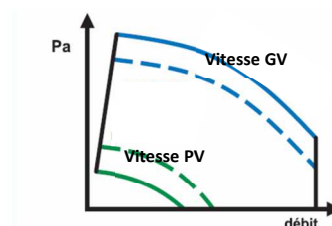

III.3.c. DIVA

Ventilation proportionnelle entre deux débits (PV/GV) par gestion CO2

« MODE AUTO CO2 »

Réglage d'une vitesse minimum (PV - 1/2) et d'une vitesse maximum (GV - 1/1) en %.

La consigne de CO2 est réglée d'usine à 1000ppm (conforme à la RT2012).

La variation entre (PV - 1/2) et (GV - 1/1) est gérée en fonction du niveau de CO2

Équipée d'une horloge réglée d'usine en marche permanente (PV - 1/2).

Possibilité de rajouter une marche forcée (PV - 1/2) ou (GV - 1/1) à distance (contacts secs NO)

Possibilité de rajouter un arrêt forcé à distance (contact sec NO)

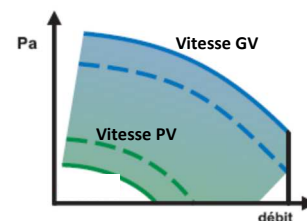

Nota : Pour que la régulation CO2 fonctionne, l'installation doit suivre impérativement les contraintes suivantes :



- Horloge (GV - 1/1) à 0 (non active) (Timer vitesse normale)
- Horloge (PV - 1/2) en fonctionnement (Timer vitesse réduite)
- Marche forcée (GV - 1/1) et arrêt forcé non enclenchés.

III.3.d. LOBBY® :

Ventilation pression constante. (Pa) « MODE CONSTANT PA »

Réglage d'une pression constante (Pa).

Équipée d'une horloge réglée d'usine en marche permanente (PV - 1/2) ;

Possibilité de rajouter une marche forcée (PV - 1/2) à distance

Possibilité de rajouter un arrêt forcé à distance

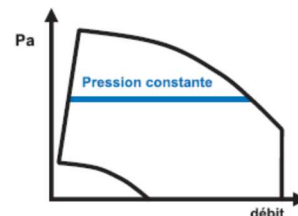

III.3.e. MAC2® : (impossible sur SILVERTOP 06 et 08)

Au choix 1 ou 2 débits CONSTANTS. (m³/h) « MODE CONSTANT M3/H »

Réglage d'1 ou 2 débits constants (PV - 1/2 et GV - 1/1) (m³/h).

Équipée d'une horloge réglée d'usine en :

- (GV - 1/1) de 06h00 à 22h00
- (PV - 1/2) de 22h00 à 06h00

Possibilité de rajouter une marche forcée (PV - 1/2) et ou (GV - 1/1) à distance (contacts secs NO)

Possibilité de rajouter un arrêt forcé à distance (contacts secs NO)

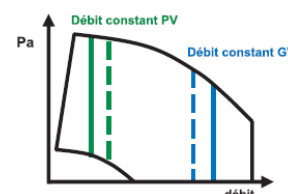

NOTICE D'UTILISATION ET DE MISE EN SERVICE

III.3.f. QUATTRO® : (impossible sur SILVERTOP 06-08)

Ventilation proportionnelle entre 2 débits CONSTANTS. (m³/h) par CO2

Réglage d'un débit minimum (PV - 1/2) et d'un débit maximum (GV - 1/1) (m³/h).

La consigne de CO2 est réglée d'usine à 1000ppm (conforme à la RT2012).

La variation entre (PV - 1/2) et (GV - 1/1) est gérée en fonction du niveau de CO2

Équipée d'une horloge réglée d'usine en marche permanente (PV - 1/2).

Possibilité de rajouter une marche forcée (PV - 1/2) à distance (contacts secs NO)

Possibilité de rajouter un arrêt forcé à distance (contacts secs NO)

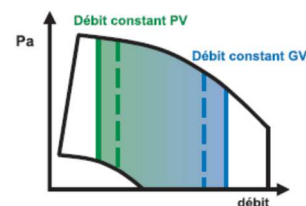

Nota : Pour que la régulation CO2 fonctionne, l'installation doit suivre impérativement les contraintes suivantes :



- Horloge (GV - 1/1) à 0 (non active) (Timer vitesse normale)
- Horloge (PV - 1/2) en fonctionnement (Timer vitesse réduite)
- Marche forcée (GV - 1/1) et arrêt forcé non enclenchés.

III.4.COMPOSITION

III.4.a. SEASON

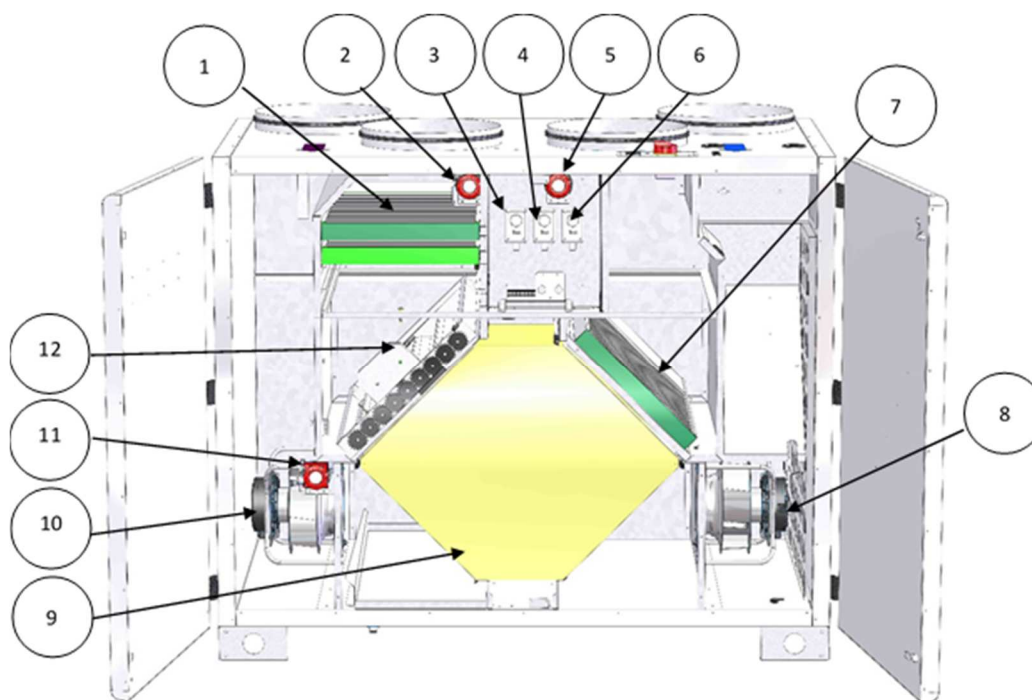

N°	Détails
1	Filtre soufflage FS
2	Pressostat filtre DEPFS
3	TH1 Thermostat de consigne hiver pour fermeture Bypass (+18°C)
4	TH2 Thermostat de consigne été pour fermeture Bypass (+24°C)
5	Pressostat de soufflage DEP S
6	Thermostat de dégivrage (+5°C)
7	Filtre Air reprise FR
8	Ventilateur de soufflage (VAS/VS)
9	Echangeur + bac à condensats
10	Ventilateur de reprise (VAR/VR)
11	Pressostat de reprise DEP R
12	Bypass

NOTICE D'UTILISATION ET DE MISE EN SERVICE

III.4.b. ECO DIVA MAC2 QUATTRO

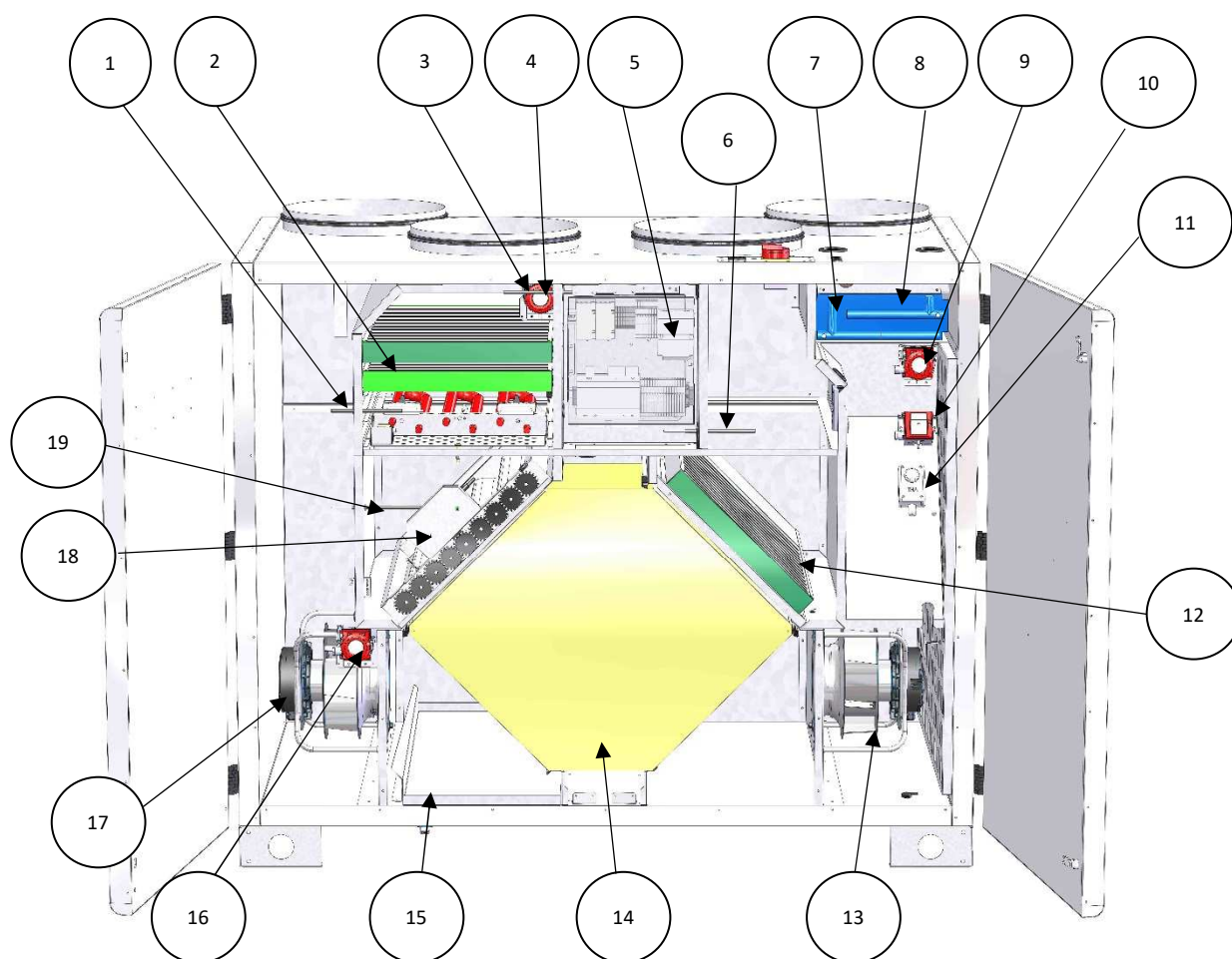

N°	Détails
1	Sonde de température de dégivrage SDG
2	Filtre Air neuf FS
3	Pressostat filtre DEPF5
4	Sonde de température extérieure SEG
5	Platine de régulation
6	Sonde de température de reprise SRG
7	Batterie eau chaude (version BC) ou électrique (version BE)
8	Sonde de température de soufflage SSG
9	Pressostat de soufflage DEP S (version ECO-DIVA) Transmetteur de pression de soufflage TRPS (version LOBBY) Transmetteur de pression de soufflage TRPS (version MAC2-QUATTRO)
10	Transmetteur de pression reprise (TRPR) Version LOBBY
11	Thermostat antigel THA (version BC) ou Thermostat de sécurité THS (version BE)
12	Filtre reprise FR
13	Ventilateur de soufflage (VAS/VS)
14	Echangeur
15	Bac à condensats extractible
16	Pressostat de reprise DEP R (version ECO-DIVA) Transmetteur de pression de reprise TRPR (version MAC2-QUATTRO)
17	Ventilateur de reprise (VAR/VR)
18	Bypass
19	Batterie de dégivrage (version SMART et INFINITE) avec et thermostat de sécurité THSD + Sonde de température batterie de dégivrage SBD

NOTICE D'UTILISATION ET DE MISE EN SERVICE

III.5. REPERAGE DES ELEMENTS DANS L'ARMOIRE DE REGULATION

III.5.a. REGULATION ECO/DIVA/LOBBY/MAC2/QUATTRO

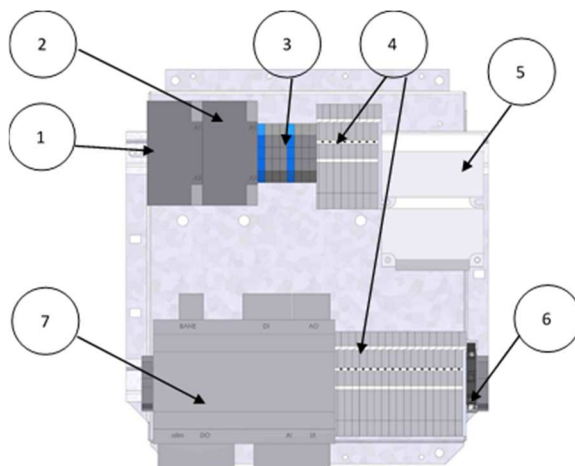

N°	Nom	Détails
1	K1	Contacteur de la batterie électrique de chauffage
2	KD	Contacteur de la batterie électrique de dégivrage
3	BORNIER	Bornier d'alimentation ventilateur
4	BORNIER	Bornier de commande
5	TRAFO	Transformateur de commande 230/24V
6	BFUS	Borne fusible
7	REGULATEUR	Régulateur CORRIGO E283W3

IV. CABLAGE ELECTRIQUE

IV.1. ALIMENTATION ELECTRIQUE

SILVERTOP® Model	Electrical motor power (W)	Temp. Use (°C / °C)	Electrical safety rating	Thermic protection*	SEASON & FIRST & PREMIUM BC		INFINITE BC & SMART		PREMIUM BE		INFINITE BE	
					Electrical supply voltage (V / Ph / Hz)	Electric charge protection (A)	Electrical supply voltage (V / Ph / Hz)	Electric charge protection (A)	Electrical supply voltage (V / Ph / Hz)	Electric charge protection (A)	Electrical supply voltage (V / Ph / Hz)	Electric charge protection (A)
06	2 x 169 W	-20 / 60	IP54 / B	PTI	230 / 1 / 50	3,4	230 / 1 / 50	8,8	230 / 1 / 50	8,8	230 / 1 / 50	14,2
08	2 x 170 W	-20 / 60	IP54 / B	PTI	230 / 1 / 50	4,0	230 / 1 / 50	14,8	230 / 1 / 50	14,8	230 / 1 / 50	25,7
15	2 x 480 W	-20 / 40	IP54 / B	PTI	230 / 1 / 50	4,9	400 / 3+N / 50	9,7	230 / 1 / 50	21,2	400 / 3+N / 50	15,1
23	2 x 750 W	-20 / 40	IP54 / B	PTI	230 / 1 / 50	7,2	400 / 3+N / 50	13,0	400 / 3+N / 50	13,0	400 / 3+N / 50	22,8
35	2 x 1000 W	-20 / 50	IP54 / B	PTI	400 / 3+N / 50	3,8	400 / 3+N / 50	21,2	400 / 3+N / 50	19,0	400 / 3+N / 50	36,3
52	2 x 1700 W	-20 / 40	IP54 / B	PTI	400 / 3+N / 50	5,8	400 / 3+N / 50	27,4	400 / 3+N / 50	23,1	400 / 3+N / 50	44,7

* PTI : Included Thermic Protection

IV.2. COMMANDE VERSION SEASON

Les composants sont raccordés d'usine (voir chapitre schéma complet)

NOTICE D'UTILISATION ET DE MISE EN SERVICE

IV.2.a. Alarmes à distance

Raccordement d'une alarme à distance possible directement sur les pressostats :

- DEP S = pressostat de soufflage (contact NO disponible sur bornier (bornes 25-26))
- DEP R = pressostat de reprise
- DEP FS = pressostat filtre

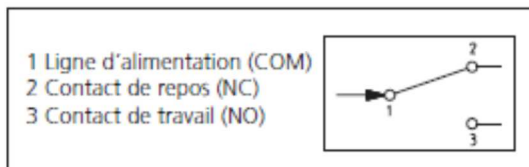

Attention 5A/230VAC max et 4A/24VDC max

IV.2.b. 0-10V externe (potentiomètre)

Les potentiomètres ventilateurs sont raccordés d'usine. Vous avez la possibilité de les remplacer par des potentiomètres à distance ou 0-10V externe. Pour connecter un élément externe, débrancher les fils à l'arrière des potentiomètres et raccorder vous directement sur ces fils

Raccordement Actuel

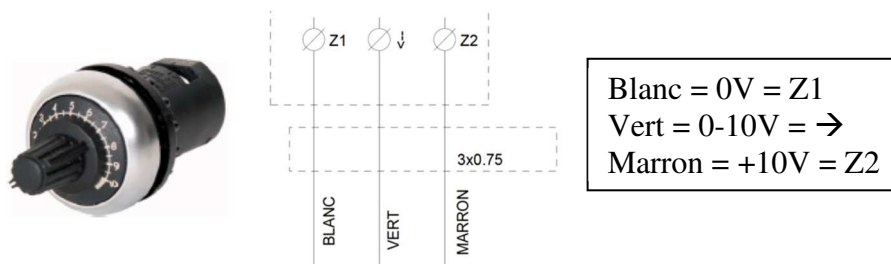

IV.2.c. Bypass

Les thermostats sont réglés d'usine :

TH1 = Température extérieure pour récupération de chaleur via échangeur (réglage usine 18°C)

TH1 = Température extérieure pour récupération de froid via échangeur (réglage usine 24°C)

Le bypass de l'échangeur est raccordé d'usine (voir schéma chapitre IV.2)

Son fonctionnement est automatique grâce à deux thermostats :

En hiver : Si la température extérieure est inférieure à 18°C (réglable), le by-pass se ferme pour récupérer un maximum de calories.

En été :

RECUPERATION DE FROID : Si la température extérieure est supérieure à 24°C (réglable), le by-pass se ferme pour récupérer un maximum de calories.

FREE COOLING : Si la température se situe entre 24° et 18° (réglable) le Bypass est ouvert afin d'apporter directement l'air extérieur

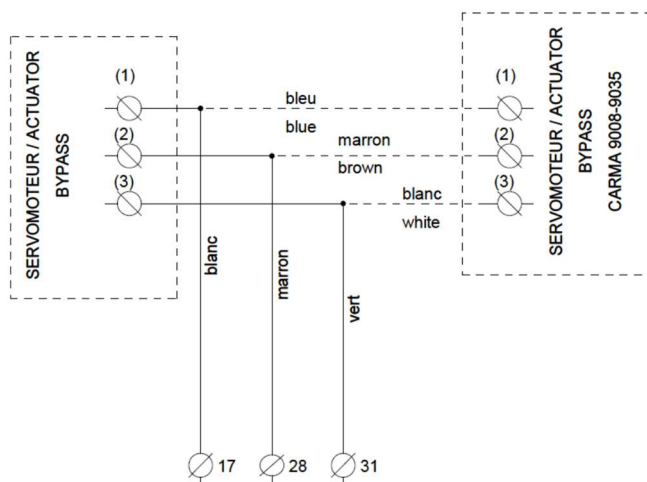

NOTICE D'UTILISATION ET DE MISE EN SERVICE

IV.2.a. Dégivrage automatique

Le dégivrage se fait par l'ouverture du Bypass dès que la température de dégivrage (SDG) devient inférieure à 5°C (thermostat installée au rejet). Dès que la température repasse au-dessus de +5°C le bypass se referme.

IV.3. COMMANDE VERSION ECO/DIVA/LOBBY/MAC2/QUATTRO

IV.3.a. Sonde de température

Les sondes de température sont raccordées directement sur le régulateur

- SSG : Sonde de Soufflage de Gaine sur Agnd(30) et AI1(31)
- SEG : Sonde de Extérieure de Gaine sur Agnd(30) et AI2(32)
- SDG : Sonde de Dégivrage de Gaine sur Agnd(33) et AI3(34)
- SRG : Sonde de Reprise de Gaine sur Agnd(33) et AI4(35)
- SBD : Sonde de Batterie de Dégivrage sur Agnd(36) et AI4(37) pour versions SMART et INFINITE (remplacée par une résistance 1030 Ohms pour les autres versions)

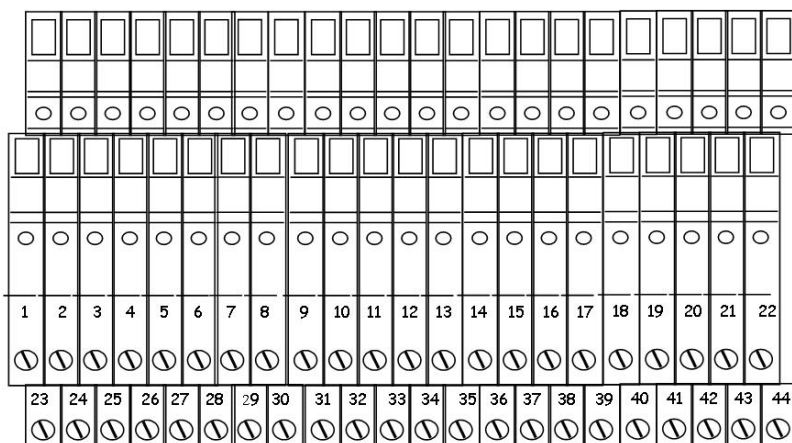

IV.3.b. Bornier de raccordement

Désignation	Bornes	Raccordement
ADP (faire un pont si non utilisé)	1-2	A raccorder sur les bornes d'un contact NF de l'Arrêt Distance Pompier
DAD (faire un pont si non utilisé)	3-4	A raccorder sur le contact défaut DAD
THA / THS (faire un pont si non utilisé)	5-6	A raccorder sur contact NF du THA (PREMIUM BC et INFINITE BC) Ou A raccorder sur contact NF du THS (PREMIUM BE et INFINITE BE)
ED-TOUCH	7-8 + A*-B* (port2)	À raccorder sur écran tactile à distance
MF PV	9-10	À raccorder sur le contact externe sec NO de la Marche Forcée Petite Vitesse
MF GV	11-12	À raccorder sur le contact externe sec NO de la Marche Forcée Grande Vitesse
ARR EXT	13-14	À raccorder sur le contact externe sec NO de l'ARRêt EXTerne forcé
BC	15-16-17	BC : A raccorder sur la vanne trois voies de la Batterie eau Chaude (cf chapitre IV.12)
BE	18 + DO3**	BE : A raccorder sur le contacteur statique de la batterie électrique (voir chapitre IV.14)
Pompe Chauffage	18 + DO3**	A raccorder sur le M/A du circulateur d'eau chaude (Attention 24V 2AMax à relayer) (voir chapitre IV.12)

NOTICE D'UTILISATION ET DE MISE EN SERVICE

Pompe froid	19 + DO4**	A raccorder sur le M/A du circulateur d'eau froide (Attention 24V 2A Max à relayer)** (voir chapitre IV.12)
AL	20 + DO5**	Sortie 24V disponible si la centrale est en défaut (Attention 24V 2A Max à relayer)
DBE	21 + DO6**	À raccorder sur les bornes du contacteur statique de la batterie de dégivrage (voir chapitre IV.15)
NC (Night cooling) (LOBBY®)	22 + DO7**	Sortie 24V disponible si la centrale est associée à l'option LOBBY EC pour ouverture des registres terminaux en période de Night Cooling. (Attention 24V 2A Max à relayer)
TRPS (LOBBY® MAC2® QUATTRO®)	23 Agnd* + UI2*	À raccorder sur le TR ansmetteur de P ression de S oufflage (voir chapitre IV.8)
DEPS (ECO® DIVA®)	24 + UI2*	À raccorder sur les bornes 1 et 3 du DEP de Soufflage (voir chapitre IV.7)
TRPR (LOBBY® MAC2® QUATTRO®)	25 Agnd* + UI3*	À raccorder sur le TR ansmetteur de P ression de R eprise (voir chapitre IV.8)
DEPR (ECO® DIVA®)	26 + UI3*	À raccorder sur les bornes 1 et 3 du DEP de Reprise (voir chapitre IV.7)
CO2 (DIVA®)	27 Agnd* UI4*	À raccorder sur la sonde CO2 (voir chapitre IV.10) Pour option DIVA
BF	28-29-30	BF : A raccorder sur la vanne trois voies de la Batterie eau Froide (voir chapitre IV.12)
DEP FS DEP FR	31-32 33-34	À raccorder sur les bornes 1 et 3 du DEP Filtre de Soufflage (voir chapitre IV.6) À raccorder sur les bornes 1 et 3 du DEP Filtre de Reprise (voir chapitre IV.6)
RMS	35 + DO1**	À raccorder sur les bornes 1 et 2 du R egistre M otorisé de Soufflage
RMR	36 + DO2**	À raccorder sur les bornes 1 et 2 du R egistre M otorisé de Reprise
BIM	37-38-39	A raccorder sur le servomoteur de BY pass M otorisé (voir chapitre IV.4)
0-10V S	40-41	À raccorder sur le V entilateur S oufflage (cf chapitre annexes)
0-10V R	42-43	À raccorder sur le V entilateur R eprise (cf chapitre annexes)

*A raccorder directement sur régulateur CORRIGO

** A raccorder directement sur régulateur CORRIGO et 8A max sur l'ensemble des DO

IV.4. Raccordement électrique et fonctionnement de l'échangeur à plaque

Le bypass de l'échangeur est raccordé d'usine

Son fonctionnement est géré automatiquement grâce à la programmation du régulateur CORRIGO et aux sondes installées en standard dans nos centrales

En hiver : Lorsque l'on est en demande de chaud, le by-pass se ferme de façon adaptée jusqu'à sa fermeture complète pour récupérer un maximum de calories. Si cela ne suffit pas pour atteindre la consigne de température, la batterie chaude entre en action.

En été :

RECUPERATION DE FROID : Si la température extérieure est supérieure à la température intérieure et que l'on est en demande de froid, le by-pass se ferme de façon adaptée jusqu'à sa fermeture complète pour récupérer un maximum de calories. Si cela ne suffit pas pour atteindre la consigne de température, la batterie froide entre en action.

NOTICE D'UTILISATION ET DE MISE EN SERVICE

FREE COOLING : Si la température extérieure est inférieure à la température intérieure et que l'on est en demande de froid, le by-pass s'ouvre de façon adaptée jusqu'à son ouverture complète de manière à apporter gratuitement de l'air extérieur frais à l'intérieur du bâtiment. Si cela ne suffit pas pour atteindre la consigne de température, la batterie froide entre en action.

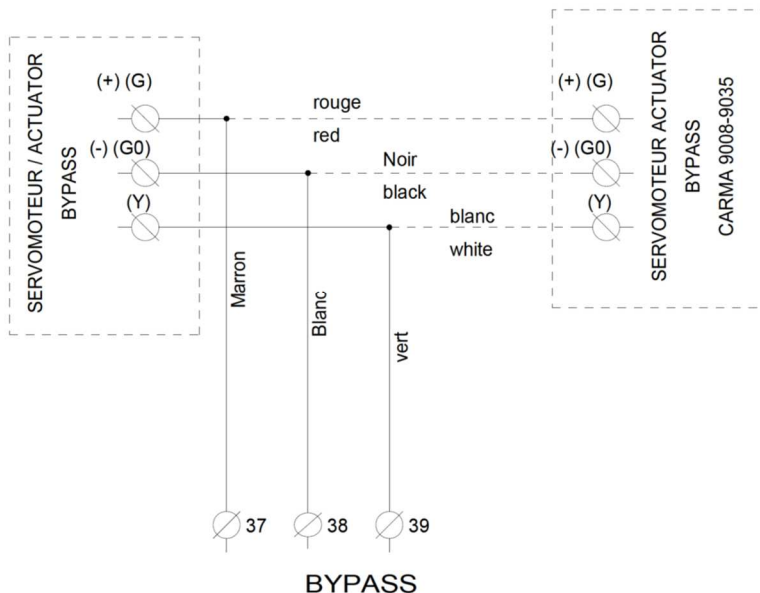

IV.5. Dégivrage automatique

Cette fonction non modifiable est gérée automatiquement grâce à la programmation du régulateur CORRIGO et aux sondes installées en standard dans nos centrales double flux. Le dégivrage commence par l'ouverture du Bypass dès que la température de dégivrage (SDG) devient inférieure à 5°C (sonde installée au rejet). Dans le cas où le Bypass ne suffit pas pour dégivrer l'échangeur (si la température extérieure est inférieure à -10°C), le ventilateur d'air neuf module son débit pour que la température de la sonde de dégivrage se maintienne à 5°C.

Pour les versions SMART INFINITE BE et INFINITE BC/CO : la batterie de dégivrage est montée sur l'air neuf en amont de l'échangeur à plaque. Celle-ci régule une température d'entrée échangeur à -5°C. Ceci éliminera tout risque de givre tout en maintenant le Bypass le plus fermé possible. On sauvegarde ainsi une efficacité maximum du système. Dans le cas où la batterie de dégivrage ne suffit pas pour dégivrer l'échangeur, la modulation du Bypass, puis celle du ventilateur rentrera en action comme décrit ci-dessus.

IV.6. Raccordement des pressostats filtre

Le pressostat filtre air neuf est câblé et raccordé d'usine

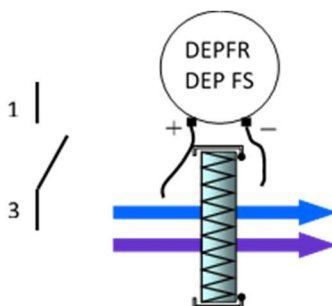

IV.7. Raccordement des pressostats ventilateurs

Les pressostats ventilateurs sont câblés et raccordés aérauliquement d'usine

NOTICE D'UTILISATION ET DE MISE EN SERVICE

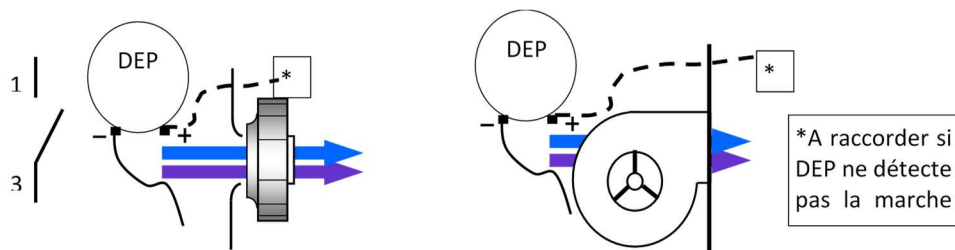

IV.8. Raccordement des transmetteurs de pression pour LOBBY® MAC2® QUATTRO®

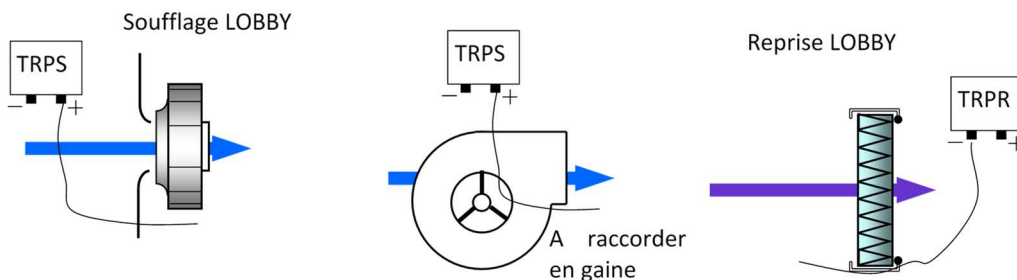
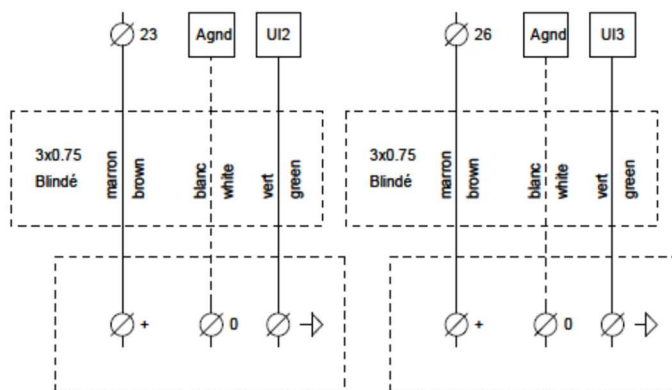

IV.9. Raccordement des moteurs

Voir chapitre Annexes

IV.10. Raccordement du transmetteur CO2

Le transmetteur de CO2 est câblé d'usine (option DIVA/QUATTRO)

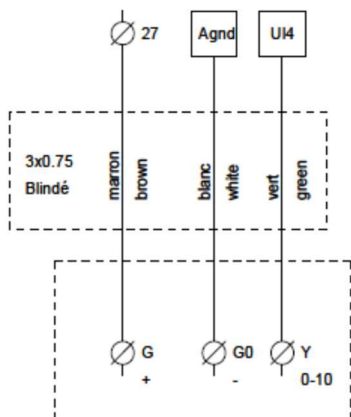

NOTICE D'UTILISATION ET DE MISE EN SERVICE

IV.11. Night Cooling (Surventilation nocturne)

Cette fonction est utilisée pendant l'été pour rafraîchir les bâtiments pendant la nuit en utilisant l'air frais extérieur. On diminue ainsi la puissance froid à délivrer pendant la journée. La fonction Night Cooling fonctionne uniquement de 00:00 à 07h00 du matin. Pendant une période de Night Cooling, les sorties chaudes et froides sont bloquées à 0V. L'échangeur passe en tout air neuf. A la fin d'une période de Night Cooling le chauffage est bloqué à 0V pendant 60minutes.

Conditions de Marche : paramétrables au chapitre V.5.b.2

- La température extérieure a été supérieure à 22°C dans la journée
- Les horloges sont réglées soit en PV soit à l'arrêt entre 00h00 et 07h00.
- La température extérieure est inférieure à 18°C pendant la période de Night Cooling
- La température extérieure est supérieure à 10°C pendant la période de Night Cooling
- La température ambiante de la pièce est supérieure à 18°C

Pendant la période de Night Cooling les ventilateurs tournent à 85%. Cette vitesse est réglable (voir chapitre V.5.a)

Pour les versions LOBBY, une sortie 24V (à relayer) est mise à votre disposition entre les bornes 22 et DO7 afin de forcer l'ouverture des registres de zones pendant la période de Night Cooling.

IV.12. Batterie à eau chaude / froide ou changeover

Pour les centrales PREMIUM BC et INFINITE BC ou une FIRST avec module changeover ou froide en gaine, un raccordement des condensats via un siphon est à prévoir.

Attention à ne pas gêner l'ouverture des portes d'accès (tuyaux, câbles...)

La batterie est déjà montée dans la centrale, le Thermostat Antigel est raccordé. Vous devez cependant câbler la vanne 3 voies. Si vous utilisez une batterie froide ou changeover en gaine, déporter la sonde de soufflage après la batterie

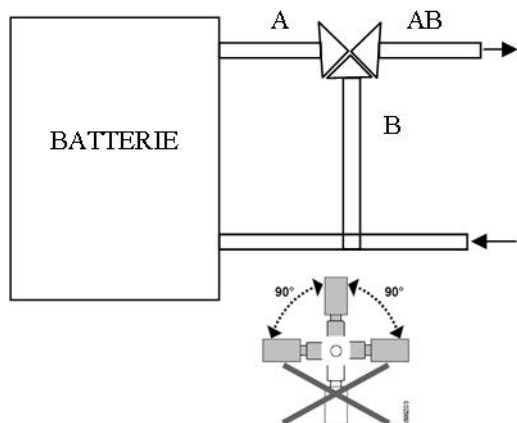

LA VANNE DOIT ETRE RACCORDEE HORS TENSION

Raccorder le servomoteur de la vanne 3 voies de la façon suivante :

Batterie chaude :

Borne **15** sur le +24V (G) du servomoteur de vanne

Borne **16** sur le 0V (G0) du servomoteur de vanne

Borne **17** sur le 10V (Y) du servomoteur de vanne

Raccorder le contact NF (C et 2) du **THA** (THERmostat Antigel) sur **5** et **6**.

Possibilité de raccorder le circulateur d'eau chaude à la centrale sur les bornes **DO3 du régulateur** et **18 du bornier**. (Attention sortie 24V à relayer)

Batterie froide :

Borne **28** sur le +24V (G) du servomoteur de vanne

Borne **29** sur le 0V (G0) du servomoteur de vanne

Borne **30** sur le 10V (Y) du servomoteur de vanne

Raccorder le contact NF (C et 2) du **THA** (THERmostat Antigel) sur **5** et **6**

Possibilité de raccorder le circulateur d'eau froide à la centrale sur les bornes **DO4 du régulateur** et **19 du bornier**. (Attention sortie 24V à relayer)

Batterie changeover :

NOTICE D'UTILISATION ET DE MISE EN SERVICE

La pastille 3 voies doit être fixée sur l'arrivée d'eau avant le Bypass.

Vous devez câbler la vanne 3 voies et la pastille changeover.

Raccorder l'ensemble de la façon suivante :

Fil rouge de la pastille (CO) sur 10V (Y) du servomoteur de vanne

Borne **15** sur le +24V (G) du servomoteur de vanne

Borne **16** sur le 0V (G0) du servomoteur de vanne

Borne **17** sur le Fil marron de la pastille (signal chaud)

Borne **30** sur le Fil noir de la pastille (signal froid)

Raccorder le contact NF (C et 2) du **THA** (THERmostat Antigel) sur **5 et 6**

Possibilité de raccorder le circulateur sur les bornes **DO3 du régulateur** et **18 du bornier** (demande de chaud) et sur les bornes **DO4 du régulateur** et **19 du bornier** (demande de froid) . (Attention sortie 24V à relayer)

ATTENTION Dans ce cas utiliser un relais pour chaque sortie et les câbler en parallèle sur le M/A du circulateur

IV.13. Batterie détente directe froid seul ou réversible

Pour les centrales équipées de batterie DX, le module additionnel est équipé d'un bac à condensats. Un raccordement des condensats via un siphon est à prévoir.

Nous mettons à votre disposition :

- une sortie 24 V lorsque la centrale est en demande de chaud ou de froid
- une sortie 0-10V chaud et une sortie 0-10V froid.

Demande de chaud :

- Sortie 24V : A raccorder sur les bornes **DO3 du régulateur** et **18 du bornier** et permet de donner l'ordre de marche pour piloter un module DX (Attention 24V 2A Max à relayer)
- Sortie 0-10V : A raccorder sur les bornes **16 et 17 (16=0V et 17 =0/10V)**

Demande de froid :

- Sortie 24V : A raccorder sur les bornes **DO4 du régulateur** et **19 du bornier** et permet de donner l'ordre de marche pour piloter un module DX (Attention 24V 2A Max à relayer)
- Sortie 0-10V : A raccorder sur les bornes **29 et 30 (29=0V et 30 =0/10V)**

ATTENTION : Dans le cas où vous utilisez les sorties 24V, utiliser un relais pour chaque sortie et les câbler en parallèle sur le M/A du groupe DX

ATTENTION : Les ordres de marche 24V et 0-10V ne gèrent en aucun cas quelque sécurité, anti court cycle ... de la détente directe.

IV.14. Batterie électrique

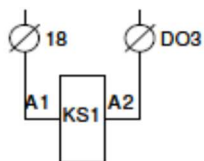
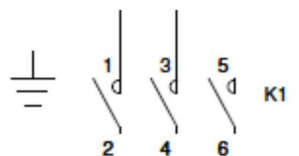

SILVERTOP 06-08
SILVERTOP 15 PREMIUM BE

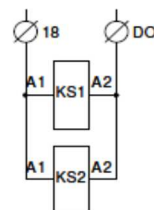
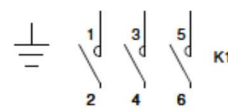

SILVERTOP 15 INFINITE
SILVERTOP 23-52

IV.15. Batterie Dégivrage

NOTICE D'UTILISATION ET DE MISE EN SERVICE

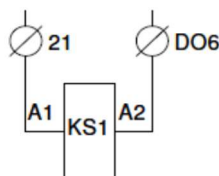
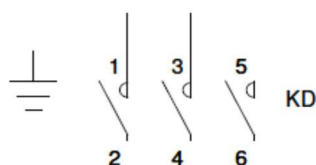

SILVERTOP 06-08

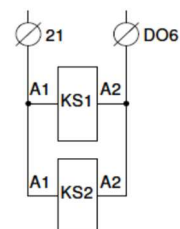
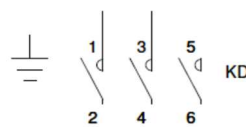

SILVERTOP 15-52

IV.16. Fonction incendie

Voir paramétrage chapitre V.8

Il existe 2 façons de gérer la fonction incendie :

- Arrêt pompier : A câbler entre les bornes 1 et 2 (contact sec NF). Coupure totale de la partie commande de la centrale. (plus aucun affichage disponible)
- Alarme incendie : Cette fonction permet le contrôle des ventilateurs de soufflage et de reprise suivant 5 modes disponibles dans les paramètres de la régulation (fonction activable sur site). Une alarme sera alors affichée à l'écran « Alarme incendie »
 1. « **Arrêt** » : Arrêt complet la centrale
 2. « **Fonctionnement continu** » : Démarrage ou maintien de la centrale en GV, La fonction incendie sera prioritaire sur toutes autres alarmes.
 3. « **Fonctionnement normal** » : Maintien la centrale suivant le paramétrage effectué sur site (Arrêt/PV/GV)
 4. « **Ventilateur de soufflage uniquement** » : Démarrage ou maintien en GV du ventilateur de soufflage (reprise à l'arrêt)
 5. « **Ventilateur de reprise uniquement** » : Démarrage ou maintien en GV du ventilateur de reprise (soufflage à l'arrêt)

L'entrée digitale « Arrêt ext. » est prioritaire sur la fonction incendie.



Cette fonction n'est pas adaptée au marché Français et devra être, dans tous les cas validée par un bureau de contrôle

L'entrée digitale alarme incendie devra être raccordée entre les bornes **DI8 du régulateur** et **13 du bornier (contact sec obligatoire)**

IV.17. Fonction déshumidification

Voir paramétrage chapitre V.8

Il est possible d'associer à la centrale un module COMBIBOX CONCEPT® équipée d'une batterie froide (eau ou DX froid seul) suivie d'une batterie chaude (eau ou électrique ou DX chaud). Dans ce cas le régulateur gèrera automatiquement l'apport de chaud et de froid nécessaire à la déshumidification tout en maintenant une température de fonctionnement optimale. Durant la période de demande de froid, la gestion de température est prioritaire sur celle de déshumidification.



Fonction non disponible en mode DIVA/QUATTRO.

Raccorder les batteries comme indiquées aux chapitres IV.12, IV.14

Positionner la sonde d'humidité de gaine au soufflage ou à la reprise, en fonction de votre mode de contrôle d'humidité. Dans le cas d'un contrôle de l'humidité d'ambiance pour une centrale simple flux sans recyclage, positionner une sonde d'humidité d'ambiance dans votre bâtiment. Celle-ci devra être installé à un emplacement neutre (non perturbé par des effets extérieurs)

NOTICE D'UTILISATION ET DE MISE EN SERVICE

Raccorder la sonde d'humidité de la façon suivante

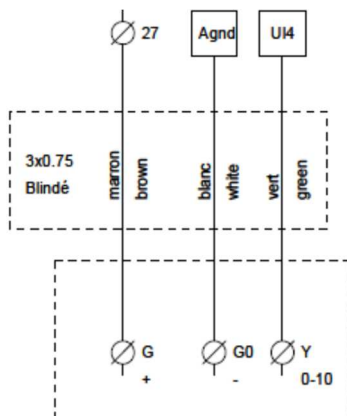

IV.18. Raccordement du MODBUS / WEB / BACNET

(voir paramétrage chapitre V.8)

MODBUS RS485 et BACNET MS/TP : Utiliser du câble blindé 2 paires croisée type BELDEN 8723 ou équivalent pour raccorder la BMS au régulateur (à raccorder sur port 1 (BANE) / raccorder blindage sur N et ne pas raccorder E)

WEB / MODBUS TCP/IP et BACNET IP: à raccorder sur le port TCP/IP

BMS : en standard

- MODBUS / RS485 ou TCP/IP
- WEB / TCP/IP
- BACNET / TCP/IP ou MSTP
- EXO / TCP/IP

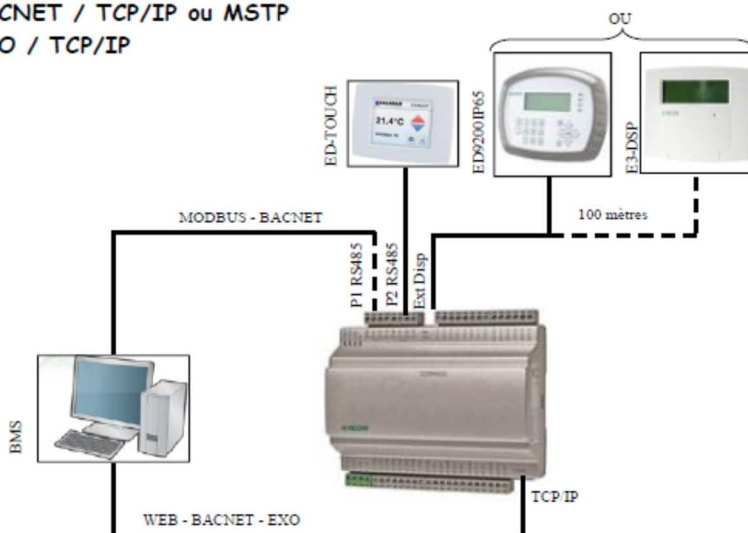

IV.19. Raccordement du Répéteur

(voir paramétrage chapitre V.8)

Vous êtes dans l'obligation de passer par un répéteur dans les cas où vous souhaiteriez raccorder :

- Plus d'un coffret de régulation sur le même écran (maximum 6)
- Une commande à distance à plus de 100m

Dans ce cas vous pourrez déplacer jusqu'à 1 kilomètre la commande à distance. Câbler la communication avec du câble blindé 2 paires croisée type BELDEN 8723 ou équivalent entre le répéteur au régulateur. Câbler l'alimentation en 230V monophasé.

Raccorder sur le port 1 les fils de la façon suivante :

- **B** du répéteur sur la borne B du coffret de régulation (fil du câble blindé comme sur le schéma ci-dessous)
- **A** du répéteur sur la borne A du coffret de régulation (fil du câble blindé comme sur le schéma ci-dessous)
- **N** du répéteur sur la borne N du coffret de régulation (blindage du câble blindé comme sur le schéma ci-dessous)

Alimentation 230V monophasé à prévoir sur Répéteur

NOTICE D'UTILISATION ET DE MISE EN SERVICE

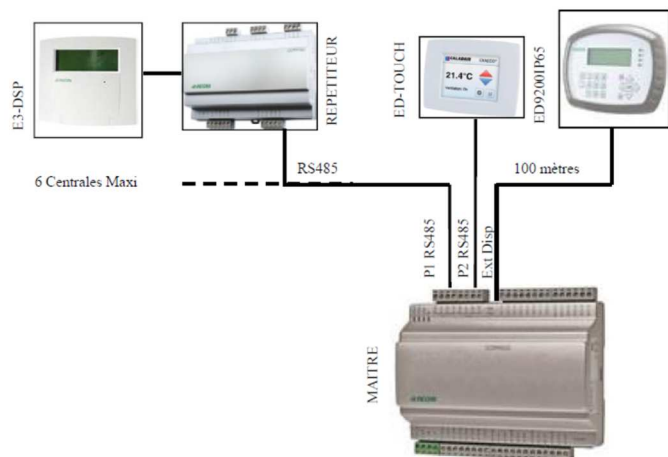

IV.20. LON

(voir paramétrage chapitre V.8) Câbler le port 2 du maître sur le port 1 du régulateur LON

BMS : LON

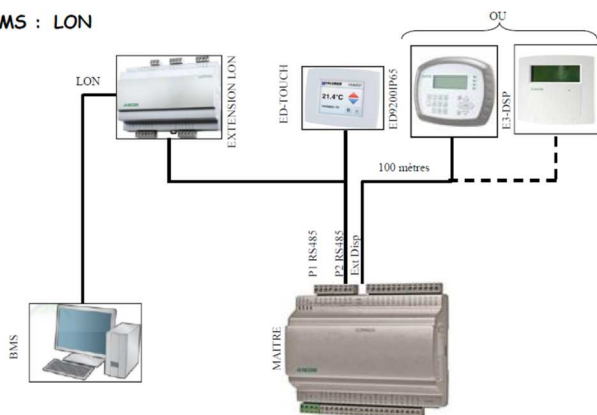

V. PARAMETRAGES

V.1. Commande (intégrée ou commande à distance) RJ9 4P4C

L'écran comporte quatre lignes de vingt caractères. Il est retro-éclairé. Cet éclairage ne fonctionne pas en permanence mais s'active dès que l'on presse une touche. L'éclairage s'éteint après une période d'inactivité.

Il y a deux LED sur la face :

LED de l'alarme représentée par le symbole de la cloche.

LED pour l'écriture représentée par le symbole du crayon.

- Clignotement rapide = possibilité de modifier la valeur

- Clignotement lent = nécessité d'entrer un mot de passe pour modifier la valeur

- Les touches directionnelles Haut, Bas et Gauche, Droite servent à naviguer dans les menus.
- Les touches Haut, Bas servent également à augmenter ou diminuer la valeur d'un paramètre lorsque celui-ci est accessible tandis que les touches Droite, Gauche servent à naviguer à l'intérieur du même paramètre.
- La touche OK sert à entrer sur la valeur et confirmer un choix et la touche C sert à l'annuler.
- La touche alarme (rouge) permet d'avoir accès à la liste de défaut.
- La flèche gauche sert également à sortir du menu alarme pour retourner sur le menu principal
- Les curseurs vous indiquent les mouvements possibles et sur quelles flèches appuyer.



NOTICE D'UTILISATION ET DE MISE EN SERVICE

Flèches
(touches
directionnelles
MENU)

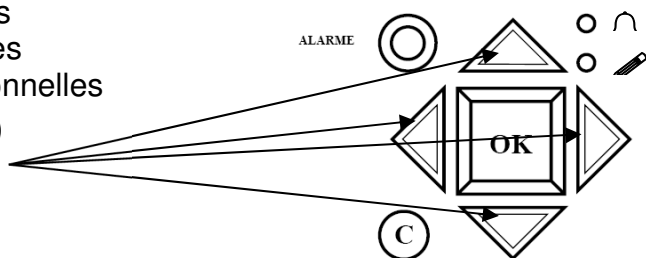

Curseur

Possibilité de monter

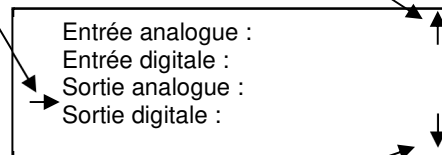

Possibilité de descendre

V.2. Exemple de paramétrage

- Déplacer le curseur jusqu'au menu **souhaité**

Une fois arrivé sur ce menu :

Heure : ex : **10:33**
Date : ex : **08/12/23** (année/mois/jour)
Jour : ex : **Mardi**

pressez la touche OK

et entrer le mot de passe si nécessaire.

- Entrer la valeur souhaitée à l'aide des flèches ou via le clavier numérique
- Valider en pressant la touche OK afin de passer au champ suivant.
- Une fois toutes les valeurs mises à jour, appuyer sur la flèche gauche pour revenir à l'écran d'accueil.

V.3. Réglages standards (menus opérateur)

Mots en écriture normale = visualisation uniquement / **Mots en gras** = Modification possible / **Mots en gras soulignés** = Modification possible avec mot de passe 3333 ... = non utilisé ou non accessible.

ATTENTION : Ne pas modifier d'autres paramètres que ceux indiqués en gras, dans le cas contraire aucun SAV ne pourrait être pris en compte

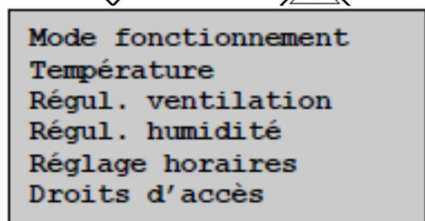

Liste des menus principaux accessibles et modifiables avec le mot de passe 3333.
Le menu regul Humidité n'est disponible que si la centrale est configurée en contrôle d'humidité

(10) Réglage de la langue (voir chapitre V.4.e)

NOTICE D'UTILISATION ET DE MISE EN SERVICE

V.3.a. Menu Mode de fonctionnement

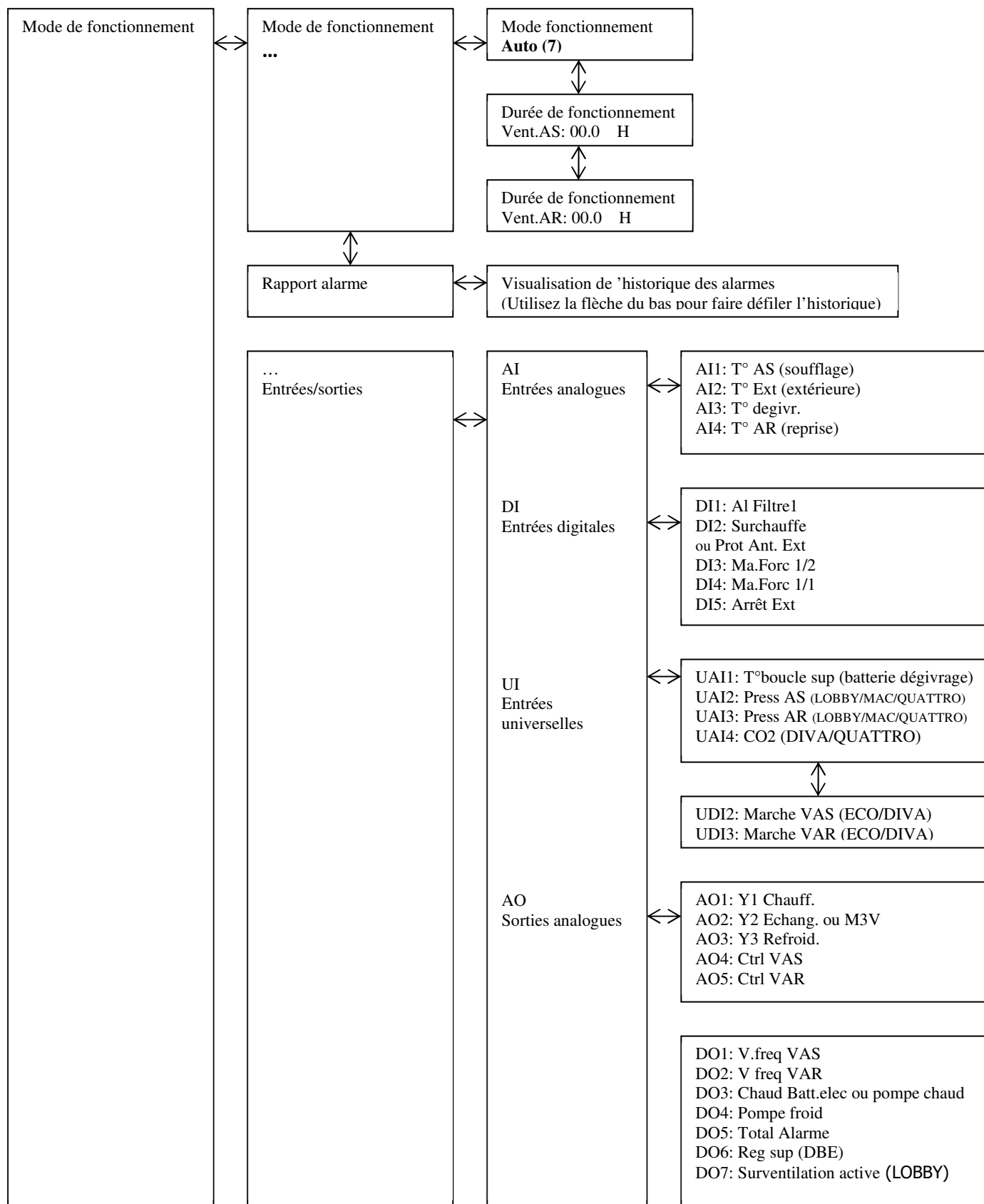

(7) Réglage du fonctionnement Marche/Arrêt de la centrale (voir chapitre V.4.d)

NOTICE D'UTILISATION ET DE MISE EN SERVICE

V.3.b. Menu Regul température

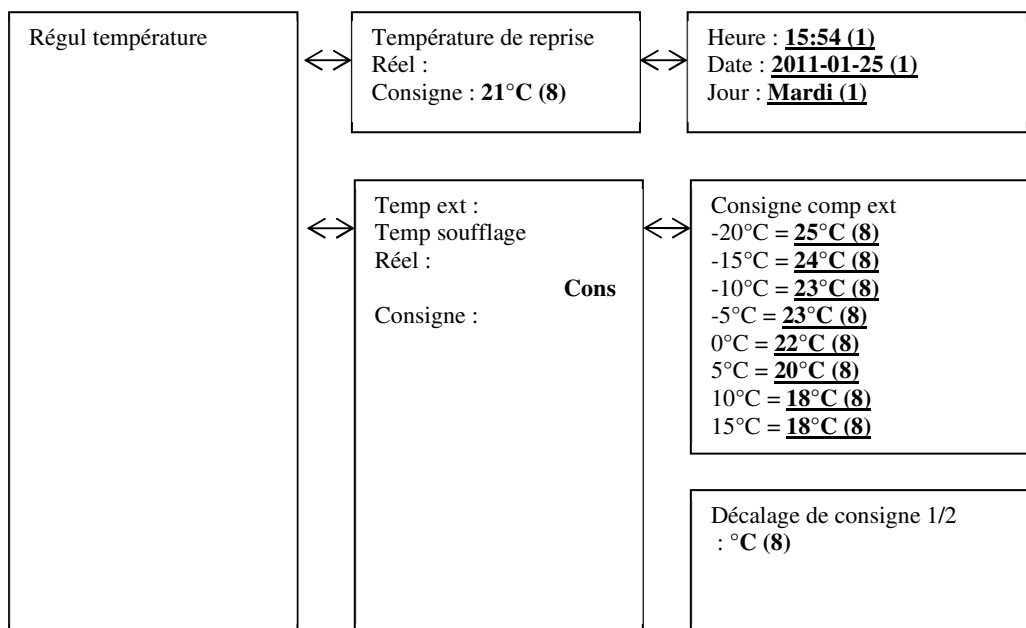

(8) Réglage de la consigne de température (voir chapitre V.4.c)

V.3.c. Menu Regul ventilation

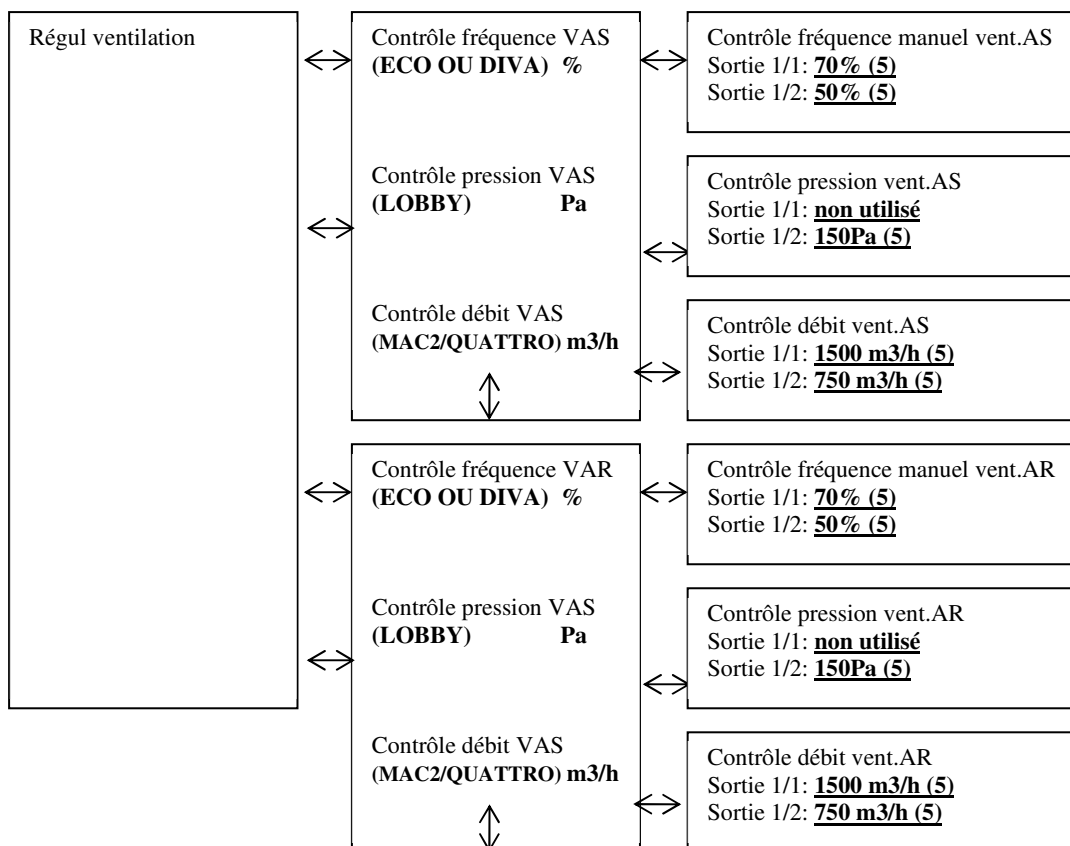

(5) Réglage des vitesses, pressions, débits (voir chapitre V.4.b)

NOTICE D'UTILISATION ET DE MISE EN SERVICE

V.3.d. Menu Réglage Horaires

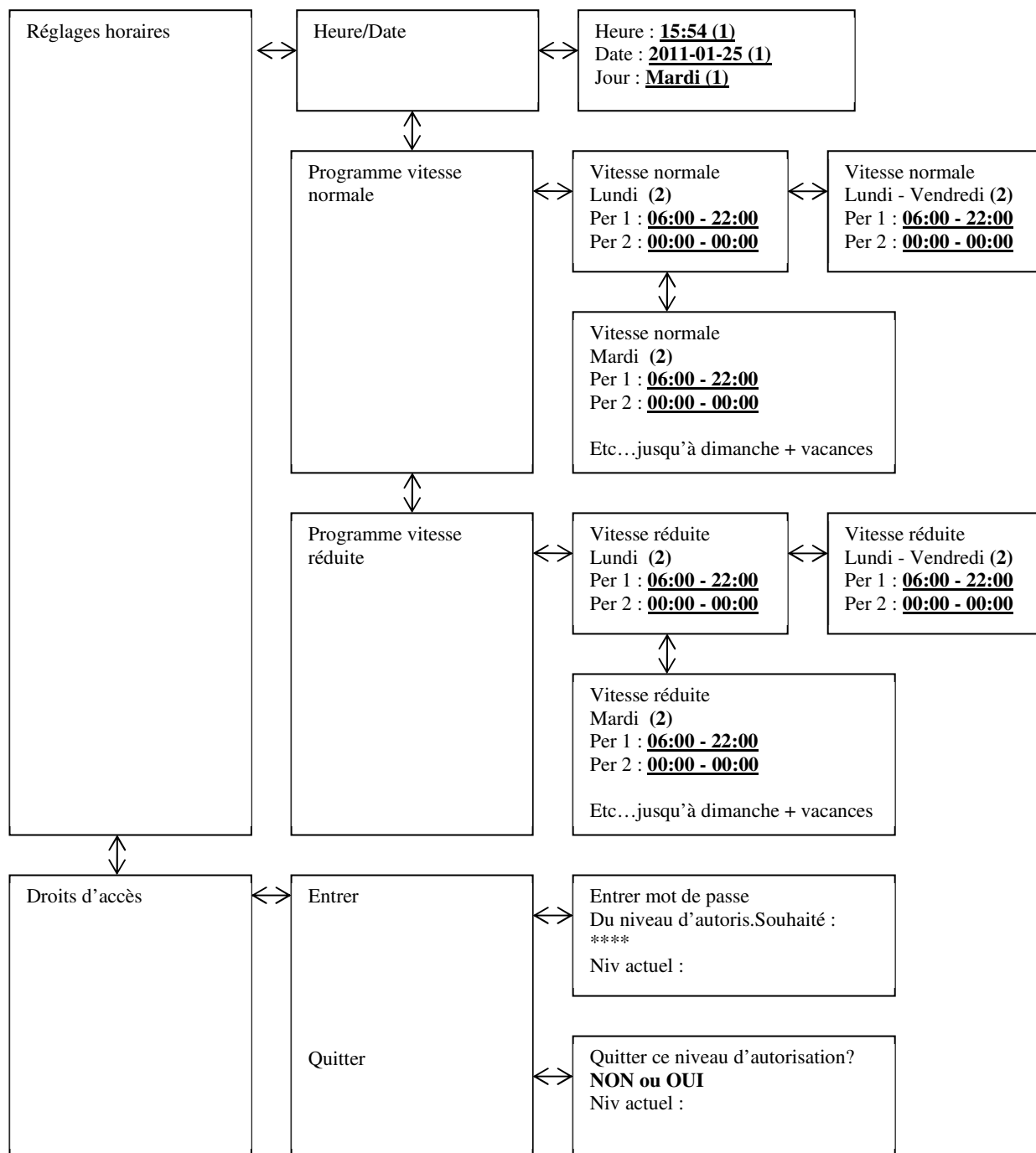

1. Réglage de l'heure et date (voir chapitre V.4.a)
2. Réglage du programme horaire GV (voir chapitre V.4.a)
3. Réglage du programme horaire PV (voir chapitre V.4.a)
4. Réglage de périodes de vacances (voir chapitre V.4.a)

NOTICE D'UTILISATION ET DE MISE EN SERVICE

V.4. Modification des paramètres opérateur (mot de passe 3333 nécessaire)

V.4.a. Réglage des différentes horloges dates et heures

V.4.a.1. Date et heure du régulateur CORRIGO [(1) chapitre V.3.d]

Accès : Réglage Horaires / Heure Date

La date et l'heure du régulateur sont paramétrées par défaut dans le CORRIGO. Le passage de l'heure Été/Hiver est géré automatiquement.

V.4.a.2. Programmation horaire de fonctionnement du système [(2) (3) chapitre V.3.d]

Accès :

- **Pgr vitesse normale** : Réglage Horaires / programme vitesse normale
- **Pgr vitesse réduite** : Réglage Horaires / programme vitesse réduite

Le système est réglé de façon à fonctionner en vitesse normale (GV-1/1) **07:00 - 22:00** en vitesse réduite (PV-1/2) **22:00 - 06:00** sauf les versions **DIVA / LOBBY / QUATTRO** qui sont réglées en vitesse réduite permanente (PV-1/2)

Comme indiqué sur l'arborescence vous avez également la possibilité de modifier les périodes du Lundi au vendredi en appuyant sur la touche de droite quand vous êtes sur l'écran du lundi

Nota : si la vitesse réduite (PV-1/2) et la vitesse normale (GV-1/1) sont actives dans une même plage horaire, la centrale fonctionne alors en GV

Exceptions de fonctionnement :



DIVA/QUATTRO : Pour que la régulation CO2 puisse fonctionner, aucune plage horaire vitesse normale (GV-1/1) ne doit être active.

LOBBY : Seule l'horloge vitesse réduite (PV-1/2) doit être active

NIGHT COOLING : La fonction est active uniquement si la centrale fonctionne en vitesse réduite (PV-1/1) entre ou est à l'arrêt entre 00:00 et 07:00. (Exemple : Si la centrale est en (PV-1/2) entre 02:00 et 06:00 et en (GV-1/1) le reste du temps. Le NIGHT COOLING est alors autorisé à fonctionner uniquement de 02:00 à 06:00)

V.4.a.3. Période de vacances [(4) chapitre V.3.d] (mot de passe 3333 nécessaire)

Accès : Réglage Horaires / Vacances

Le système est réglé avec aucune période de vacances. Dans le cas où vous souhaiteriez diminuer le temps de fonctionnement pendant les périodes de vacances, régler les horaires de fonctionnement vacances comme indiqué dans le chapitre V.3.4), puis régler vos jours de vacances.

V.4.b. Modification de la vitesse / pression en PV et GV

V.4.b.1. ECO / DIVA [(5) chapitre V.3.c]

Accès : Regul ventilation / Control fréquence VAS 1/1 et 1/2 ou Contrôle fréquence VAR 1/1 et 1/2

Vous pouvez modifier les vitesses de rotation de votre centrale en PV-1/2 (vitesse réduite) et en GV-1/1 (vitesse normale) pour chaque ventilateur afin de régler vos débits.

- Pour régler votre débit initial (GV-1/1), forcer le système en vitesse normale grâce aux bornes disponibles « Marche Forcée GV » (pont entre bornes 11 et 12).
- Pour régler votre débit initial PV, forcer le système en vitesse réduite grâce aux bornes disponibles « Marche Forcée PV » (pont entre borne 9 et 10).

V.4.b.2. LOBBY [(5) chapitre V.3.c]

Accès : Regul ventilation / contrôle Pression VAS 1/2 ou Contrôle Pression VAR 1/2

Vous pouvez modifier la pression constante de votre centrale pour chaque ventilateur afin de régler vos débits.

Pour régler votre débit initial PV, forcer le système en vitesse normale grâce aux bornes disponibles « Marche Forcée PV » (pont entre borne 9 et 10).

V.4.b.3. MAC2®/QUATTRO® [(5) chapitre V.3.c]

Accès : Regul ventilation / contrôle débit VAS 1/1 et 1/2 ou Contrôle Pression VAR 1/1 et 1/2

Vous pouvez modifier le débit de votre centrale pour chaque ventilateur afin de régler vos débits.

- Pour régler votre débit initial (GV-1/1), forcer le système en vitesse normale grâce aux bornes disponibles « Marche Forcée GV » (pont entre bornes 11 et 12).
- Pour régler votre débit initial PV, forcer le système en vitesse réduite grâce aux bornes disponibles « Marche Forcée PV » (pont entre borne 9 et 10).

NOTICE D'UTILISATION ET DE MISE EN SERVICE

V.4.c. Modification de la consigne de température

[(8) chapitre V.3.b]

Accès : Regul température

La régulation est basée soit sur le contrôle de la température de :

- soufflage avec compensation extérieure (réglage en standard). C'est à dire que la consigne de température de soufflage se déplace en fonction de la température extérieure. Cette loi d'air est définie pour s'adapter à la RT 2012
- Reprise.
- Possibilité de décaler la consigne en + ou en - lorsque la CTA est en petite vitesse. Pensez à modifier votre décalage lorsque vous avez une batterie froide pour les périodes été en +

V.4.d. Arrêt forcé de la centrale ou marche forcée PV ou GV la commande à distance

[(7) chapitre V.3.a]

Accès : Mode de fonctionnement / Mode de fonctionnement

Vous avez la possibilité d'arrêter (7) (**arrêt**) la centrale via la commande du CORRIGO ou effectuer une marche forcée PV (7) (**Vitesse manuelle 1/2**) ou GV (7) (**Vitesse manuelle 1/1**). En standard la centrale fonctionne en Automatique via les horloges (7) (**Auto**)



Une alarme apparaît à partir du moment où vous n'êtes pas en mode Auto. Les modes Vitesse manuelle 1/1 et vitesse manuelle 1/2 doivent être utilisés uniquement pour la mise en service et le dépannage. Un autre réglage entraînerait obligatoirement un dysfonctionnement de la centrale.

V.4.e. Choix de la langue

[(10) chapitre V.3]

Accès : Écran d'accueil / Choix langue

V.5. Réglages intermédiaires (niveau service)

Le réglage du **type de régulation**, des paramètres de **Night Cooling** et de la **consigne CO2** nécessite un accès au menu Configuration en niveau système. Pour cela vous devez obtenir le droit d'accès de niveau « Service ». Suivre la procédure suivante.



Saisir le code **2222** à l'aide des touches directionnelles puis valider avec la touche OK. Appuyez 2 fois sur flèche gauche pour avoir accès aux menus. En cas d'erreur de manipulation appuyer 2 fois sur la touche C et recommencer l'opération

NOTICE D'UTILISATION ET DE MISE EN SERVICE

V.5.a. Menu configuration en accès service

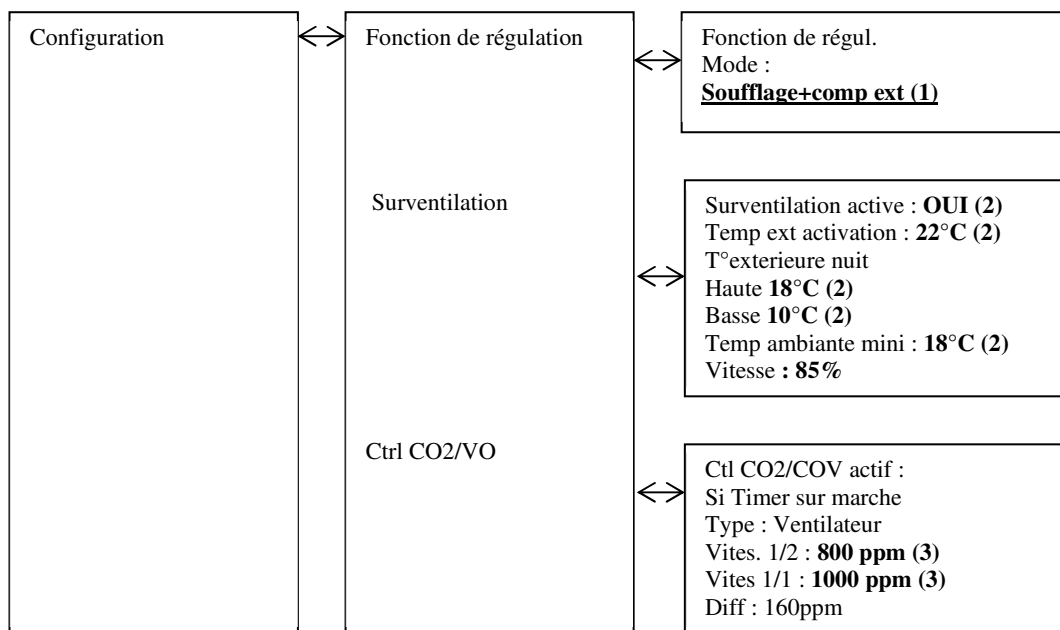

1. **Choix du type de régulation (voir chapitre V.6)**
2. **Modification des paramètres Night Cooling (voir chapitre V.6)**
3. **Modification des consignes de CO2 (uniquement DIVA et QUATTRO) (voir chapitre V.6)**

V.6. Modification des paramètres services (mot de passe 2222)

V.6.a. Mode de régulation de la centrale

[(1) chapitre V.5.a]

Accès : Configuration / Fonction de regul.

Le type de régulation est paramétré par défaut dans le CORRIGO en soufflage compensation extérieure. Vous pouvez également passer en mode contrôle reprise.

(ATTENTION, si vous souhaitez réguler la centrale en fonction d'une température ambiante, sélectionner le mode régulation « Ctrl Reprise » Tout autres choix entraîneraient un dysfonctionnement de la centrale)

V.6.b. Paramètres de Surventilation

[(2) chapitre V.5.a]

Accès : Configuration / Surventilation

La vitesse de Surventilation est réglée en standard à 85%. Elle est modifiable. Vous pouvez également changer les température d'activation du Night Cooling (température extérieure journée/jour...) et la désactiver.

V.6.c. Consigne CO2 pour option DIVA QUATTRO

[(3) chapitre V.5.a]

Accès : Configuration / Ctrl CO2/COV

Les consignes CO2 sont réglée en standard PV = 800ppm GV = 1000ppm. La centrale augmentera proportionnellement sa vitesse jusqu'à sa vitesse maximum quand le taux de CO2 aura atteint 1000ppm.

NOTICE D'UTILISATION ET DE MISE EN SERVICE

V.7. Réglages administrateur

L'activation de la **communication**, de la **déshumidification** et de la **fonction incendie** nécessite un accès au menu Configuration en niveau système. Pour cela vous devez obtenir le droit d'accès de niveau « Admin ». Suivre la procédure suivante.

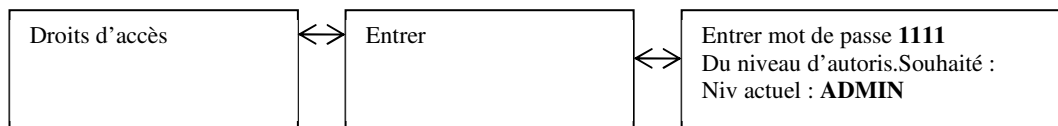

Saisir le code **1111** à l'aide des touches directionnelles puis valider avec la touche OK. Appuyez 2 fois sur flèche gauche pour avoir accès aux menus. En cas d'erreur de manipulation appuyer 2 fois sur la touche C et recommencer l'opération

V.7.a. Menu configuration en accès admin

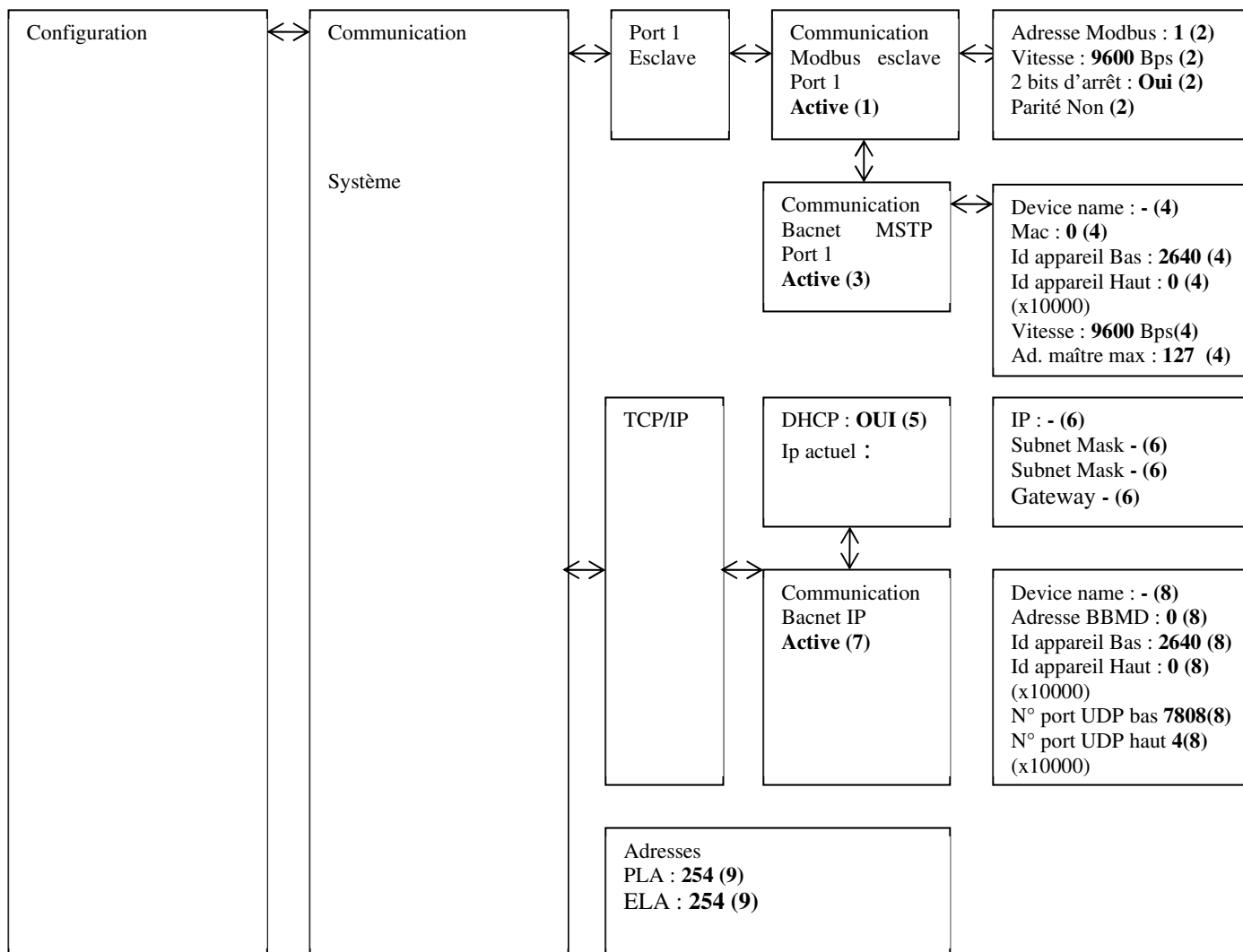

- 1 et 2 Activation du MODBUS RS485 et modification paramètres (voir chapitre V.8)
- 3 et 4 Activation du BACNET MSTP et modification paramètres (voir chapitre V.8)
- 5 et 6 Modification paramètres adresse TCP/IP(voir chapitre V.8)
- 7 et 8 Activation du BACNET IP et modification paramètres (voir chapitre V.8)
- 9 Adressage Repetiteur (voir chapitre V.8)

NOTICE D'UTILISATION ET DE MISE EN SERVICE

V.8. Modification des paramètres admin (mot de passe 1111)

V.8.a. MODBUS

Vous trouverez la table MODBUS simplifiée en fin de notice.

Accès : Configuration / Communication

Le **MODBUS TCP/IP** est activé en standard en DHCP. Possibilité de connaître l'adresse DHCP ou régler l'IP fixe [(5)(6) chapitre V.7], le port Modbus IP reste toujours 502 et le device ID 255

Le **MODBUS RS 485** est à activer [(1) chapitre V.7]. Possibilité de changer la vitesse de communication, la parité et les bits de stop [(2) chapitre V.7].

Modbus Type

1 = Coil status register (Modus fonction 1, 5 et 15)

2 = Input status register (Modus fonction 2)

3 = Holding register (Modus fonction 3, 6 et 16)

4 = Input register (Modus fonction 4)

Fonction Modbus supportée

Read Coils (1)

Read discrete input (2)

Read Holding registers (3)

Read Input registers (4)

Write single Coils (5)

Write single register (6)

Write multiple Coils (15)

Write multiple register (16)

EXOL Type

R = Real (-3.3E38 – 3.3E38)

I = Integer (-32768 – 32767)

X = Index (0 – 255)

L = Logic (0/1)

Mode de transmission.

Le régulateur utilise le mode de transmission RTU

Un maximum de 47 registres peut être lus dans un seul et même message

Le Modbus doit attendre au moins 3.5 fois un caractère (4ms à 9600Bps) entre deux message. Il est limité à 10 communications rapides toutes les 30 secondes, les autres communications ont un délai de réponse d'environ 1s.

Tous les signaux de type nombre réel (à virgule flottante) ont un facteur d'échelle de 10, à l'exception des signaux de réglages de temps qui ont un facteur d'échelle de 100, et des signaux de débit d'air qui ont un facteur d'échelle de 1. Les signaux de nombres entiers, index et booléens ont un facteur d'échelle de 1.

V.8.b. Répétiteurs

[(3) chapitre V.6.a]

Accès : Configuration / Système

Une notice est livrée avec chaque répétiteur. Dans le cas où vous auriez plusieurs CORRIGO reliés à la même commande à distance (jusqu'à 6 CORRIGO), vous devez modifier l'adresse PLA / ELA de chaque CORRIGO. Dans ce cas il faudra avoir une adresse différente sur chaque CORRIGO et les entrer à l'identique dans le répétiteur. Suivre la notice fournie avec le répétiteur pour l'utilisation de celui-ci et pour régler les adresses du répétiteurs.

V.8.c. Communication WEB

[(5) (6) chapitre V.6.a]

La page Web est déjà chargée et le régulateur paramétré en DHCP.

Possibilité de connaître l'adresse DHCP ou régler l'IP fixe via [(5)(6) chapitre V.7] ou via téléchargement du logiciel E-tool <http://www.regin.se> (onglet téléchargement).

NOTICE D'UTILISATION ET DE MISE EN SERVICE

V.8.d. BACNET

Vous trouverez la table BACNET simplifiée en fin de notice.

Accès : Configuration / Communication

Le **BACNET IP** est à activer [(7) chapitre V.7]. Possibilité de connaître l'adresse DHCP ou régler l'IP fixe [(5)(6) chapitre V.7]. Possibilité de paramétrer l'ID le N°port... [(8) chapitre V.7].

Le **BACNET MSTP** est à activer [(3) chapitre V.7]. Possibilité de changer la vitesse de communication, l'ID, l'adresse... [(4) chapitre V.7]. Vitesse = 9600 / MAC adress = 0 / Device ID = 2640 / Max master = 127

BACnet Type

10XXX = Read and write Binary

20XXX = Read binary

30XXX = Read and write analogue

40XXX = Read analogue

30XXX = Read and write multistate

40XXX = Read multistate

(XXX = MODBUS Adress)

AV = Analogue Value

BV = Binary Value

MSV = Multistate value

BMMD Address : The BBMD address is used for discovering devices taht are attached to different BACnet/IP subnets and separates by an IP router. The address is entered as host:host can be the host's name if DNS ins configures. If DNS is not configured, the host address should be entered in the format xxx.xxx.xxx.xxx follwed by the port number (default settings 47808)

MAC : The MAC address of the device. This need to be unique only to the subnet.

Device ID : The ID of a device, used to identify it on the BACnet network. This number cannot be duplicated anywhere on the BACnet network and must therefore be unique. To set an ID value of 34600, the low number would be set to 4600 and the high number to 3

For more information see CORRIGO Pics via <http://www.regin.se>

V.8.e. Communication LON (si CORRIGO avec option LON)

Paramétrer la fonction LON de la façon suivante

Dans le menu Configuration / Communication / Fonction port 2 = Activer La fonction Port 2 en unité d'extension.

Aller à droite et déclarer l'unité d'extension 1 en CORRIGO E28 LON

Le bouton pour faire le service PIN se trouve sur à l'arrière du régulateur

La table de communication sur <http://www.regincontrols.com>

V.8.f. Activation de la fonction incendie

Paramétrage de l'entrée

Accès : Configuration / Entrée Sortie / DI / DI8

Déclarer l'entrée DI8 en « AI incendie » « NO »

Paramétrage de la fonction

Accès : Configuration / Fonction incendie

Choisir le mode souhaité lors de l'activation de la fonction incendie

« Arrêt » : Arrêt complet la centrale

« Fonctionnement continu » : Démarrage ou maintien de la centrale en GV, La fonction incendie sera prioritaire sur toutes autres alarmes.

« Fonctionnement normal » : Maintien la centrale suivant le paramétrage effectué sur site (Arrêt/PV/GV)

« Ventilateur de soufflage uniquement » : Démarrage ou maintien en GV du ventilateur de soufflage (reprise à l'arrêt)

« Ventilateur de reprise uniquement » : Démarrage ou maintien en GV du ventilateur de reprise (soufflage à l'arrêt)

Paramétrage de l'alarme

Accès : Configuration / Configuration alarme

Entrer le numéro d'alarme « 10 » aller à droite et entrer en priorité « alarme C » « Active »

NOTICE D'UTILISATION ET DE MISE EN SERVICE

V.8.g. Activation de la fonction déshumidification

Paramétrage de l'entrée

Accès : Configuration / Entrée Sortie / UI / UI4
Déclarer l'entrée UI4 en « Humidité Ambiance »

Paramétrage de la fonction

Accès : Configuration / Ctrl Humidité
Choisir « Déshumidification »

Réglage de la consigne

Accès : Regul Humidité
Entrer la consigne souhaitée

VI. DEPANNAGE

VI.1. Les différents types de défauts

La régulation EASY® est équipée d'alarmes. Lorsque la LED rouge clignote, appuyer sur la touche alarme (rouge) afin d'afficher le défaut.

Celui -ci sera de classe A, ou C (voir détail ci-dessous)

Type de défaut :

A : Le défaut arrête le système de ventilation. L'appareil ne démarre pas tant que l'on a pas solutionné le problème et acquitté le défaut.

C : Le défaut n'arrête pas le système de ventilation et disparaît automatiquement dès que l'on a solutionné le problème.

Pour acquitter un défaut appuyez sur le bouton alarme (rouge), « annuler » puis « enregistrer » le défaut à l'aide des flèches et de la touche OK. Attention ne pas « bloquer »

Description	Cause
L'écran du CORRIGO ne s'allume pas	- La centrale est mal alimentée (LED P/B du CORRIGO éteinte) - Pour éclairer l'écran, appuyer sur une touche (retro-éclairage). - Le fusibles de commande est HS
Le ou les ventilateurs ne fonctionnent pas	- Les horloges sont à 0 - Aucun ordre de marche externe - Arrêt externe - Alarme active
La commande à distance ne fonctionne pas ou donne de mauvaises valeurs	Fil de la commande à distance + de 100m Mauvais raccordement du répéteur

VI.2. Liste des alarmes

n°	Affichage	Description	Type	Tempo	Cause
1	Défaut vent. AS	(UDI2 doit être fermé « Fer » si le ventilateur fonctionne) Ou UAI2 doit être au dessus de 30Pa si le ventilateur fonctionne)	A	30s (120s pour LOBBY)	Le pressostat est mal raccordé (le pressostat doit être réglé à 30Pa). La pression relevée par le transmetteur est inférieure à 30Pa. (LOBBY®) (nous contacter) Le moteur est HS La protection thermique moteur a déclenché Contrôler le raccordement des tubes cristal (chapitre IV.8 et IV.9 Présence d'eau dans le tube cristal 0-10V moteur inversé
2	Défaut vent. AR	(UDI3 doit être fermé « Fer » si le ventilateur fonctionne)	A	30s (120s pour LOBBY)	Le pressostat est mal raccordé (le pressostat doit être réglé à 30Pa). La pression relevée par le transmetteur est inférieure à 30Pa. (LOBBY®) (nous contacter)

NOTICE D'UTILISATION ET DE MISE EN SERVICE

		Ou UAI3 doit être au dessus de 30Pa si le ventilateur fonctionne)			Le moteur est HS La protection thermique moteur a déclenché Contrôler le raccordement des tubes cristal (chapitre IV.8 et IV.9 Présence d'eau dans le tube cristal 0-10V moteur inversé
6	Encrassement filtre	DI1 doit être ouverts « Ouv » s'il n'y a pas de défaut	C	5s	Le ou les filtres sont encrassés Le ou les pressostats filtre sont mal raccordés (les pressostats doivent être réglé à 150 Pa pour G4 200Pa pour F7). Contrôler le raccordement des tubes cristal (chapitre IV.8
8	Protection antigel Externe	Pour batterie eau chaude Ext DI2 doit être fermé « Fer » s'il n'y a pas de défaut	C	120s	Le thermostat THA n'est pas réglé à 5°C Le thermostat THA est HS La pompe de circulation est HS La vanne 3 voies est mal câblée, mal raccordée hydrauliquement ou est HS
15	Temp. de soufflage haute	Ext AI1 est montée au dessus de 50°C	A	30s	La température de soufflage a dépassé 50°C La consigne de température est trop haute Le ventilateur de soufflage s'est arrêté (Défaut vent AS) alors que la batterie chaude était en plein régime.
23	Surchauffe Bat Elec	Ext DI2 doit être fermé « Fer » s'il n'y a pas de défaut	A	5s	Le thermostat de sécurité THS a déclenché. Pour réarmer le THS, appuyer sur le réarmement au niveau de la batterie électrique Coupure de courant Le ventilateur de soufflage s'est arrêté (Défaut vent AS) alors que la batterie électrique était en plein régime.
27	Erreur sonde temp ext	Contrôler la valeur sur Ext AI2	A	5s	La sonde de température extérieure SEG est HS La sonde de température extérieure SEG est mal Câblée (voir chapitre IV.3)
31	Erreur pression VAS	Écart de plus de 50Pa entre la consigne de soufflage et la pression lue sur Ext UAI1	C	30min	Le réseau de soufflage ne correspond pas au ventilateur choisi ou à la consigne de pression. Le filtre est encrassé
32	Erreur pression VAR	Écart de plus de 50Pa entre la consigne et la pression de reprise lue sur Ext UAI2	C	30min	Le réseau de reprise ne correspond pas au ventilateur choisi ou à la consigne de pression. Le filtre est encrassé
35	Manuel	Fonction en mode manuel	C	5s	Défaut à titre indicatif (le centrale est passée à l'arrêt en PV ou en GV directement sur l'afficheur (voir (7) chapitre V.3.a)
36 à 44	... en modeManuel	Des fonctions ont été passée en mode manuel.	C	5s	Dans le menu Manuel Auto tout doit être en Auto.
48	Pile faible	Erreur batterie interne	A	5s	La pile interne du CORRIGO est HS Changer rapidement la pile afin de ne pas perdre le programme. Voir chapitre VII.2
49	Erreur sonde temp AS	Contrôler la valeur sur Ext AI1	A	5s	La sonde de température soufflage SSG est HS La sonde de température soufflage SSG est mal Câblée (voir chapitre V.3.a)

NOTICE D'UTILISATION ET DE MISE EN SERVICE

50	Erreur sonde temp AR	Contrôler la valeur sur Ext AI3	A	5s	La sonde de température reprise SRG est HS La sonde de température reprise SRG est mal Câblée (voir chapitre V.3.a)
55	Erreur sonde pression VAS	Contrôler la valeur sur Ext UAI1	A	5s	Le signal 0-10V est inversé Le transmetteur de pression air neuf est en court-circuit
56	Erreur sonde pression VAR	Contrôler la valeur sur Ext UAI2	A	5s	Le signal 0-10V est inversée Le transmetteur de pression air repris est en court-circuit
59	Erreur sonde CO2	Contrôler la valeur sur Ext AI4	A	5s	Le signal 0-10V est inversé Le transmetteur de CO2 est en court-circuit
85	... en modeManuel	Des fonctions ont été passée en mode manuel.	A	5s	Dans le menu Manuel Auto tout doit être en Auto.
86	Faire la visite d'entretien	Visite périodique	C	5s	Voir chapitre VI.3
87	... en modeManuel	Des fonctions ont été passée en mode manuel.	C	5s	Dans le menu Manuel Auto tout doit être en Auto.

VI.3. Annulation du défaut « Faire la visite d'entretien »

Ces paramétrages nécessitent un accès au menu Réglages. Pour cela vous devez obtenir le droit d'accès de niveau « Service ». Suivre la procédure suivante.

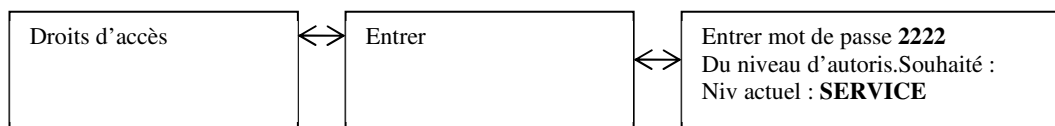

Saisir le code **2222** à l'aide des touches directionnelles puis valider avec la touche OK. Appuyez 2 fois sur flèche gauche pour avoir accès aux menus. En cas d'erreur de manipulation appuyer 2 fois sur la touche C et recommencer l'opération

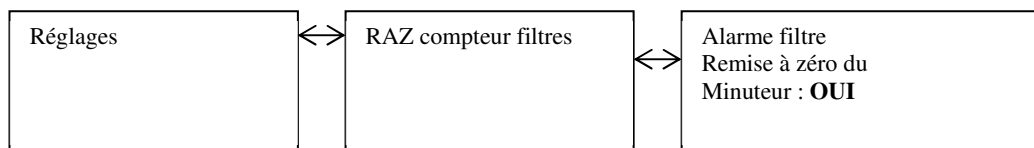

Un alarme apparaît tous les 6 mois afin de faire la visite d'entretien. Entrer OUI pour remettre à zéro le compteur

VII. ENTRETIEN

VII.1. Entretien obligatoire

Extérieur de la centrale

Vérifier les gaines, manchettes souples et plots anti-vibratiles; remplacer si nécessaire. Vérifier que tous les éléments liés à la centrale sont en place de façon à ce qu'aucune vibration ne puisse être transmise aux éléments extérieurs.

centrale et régulation

Vérifier les connexions électriques tous les ans.

NOTICE D'UTILISATION ET DE MISE EN SERVICE

Filtration

Ne pas détériorer le média filtrant

Classification	Efficacité de filtration EUROVENT	Référence	Lavage* (Eau + détergent léger)	Aspiration* Soufflage*
Gravimétrique	EU4	G4	Restreint (1 à 4 fois)	OUI
Opacimétrique	EU7	F7	NON	

Composants	Périodicité d'entretien			
	1 MOIS	3 MOIS	6 MOIS	12 MOIS
<i>Filtration</i>	Soufflage (pour les filtres G4)	Nettoyage (pour les filtres G4)	Nettoyage (pour les filtres de G4)	Remplacement éventuels des filtres

VII.2. Changement de la pile

Lorsque l'alarme pile faible apparaît et que le voyant lumineux rouge s'allume, cela indique que la pile de secours pour la sauvegarde de la mémoire et de l'horloge temps réel est trop faible. La procédure pour remplacer la pile est écrite ci-dessous. Un condensateur permet de sauvegarder et de faire fonctionner l'horloge pendant environ 10 minutes après que le courant est été coupé. Si le changement de la pile prend moins de 10 minutes, il ne sera pas nécessaire de recharger le programme et l'horloge continuera à fonctionner normalement.

La pile de rechange est de type CR2032



Appuyer sur les clips de chaque côté du boîtier avec un petit tournevis pour desolidariser le couvercle du socle. Maintenez le socle et retirer le couvercle.

Emplacement de la pile

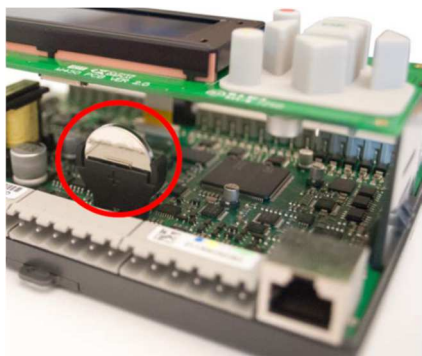

Saisir la pile et tirer doucement vers le haut jusqu'à ce que la pile quitte son logement.

Appuyer fermement sur la pile neuve pour la glisser dans le support. Note : Attention au sens de la pile pour bien respecter la polarité.

NOTICE D'UTILISATION ET DE MISE EN SERVICE

VIII. ANNEXES

VIII.1. Schéma de commande

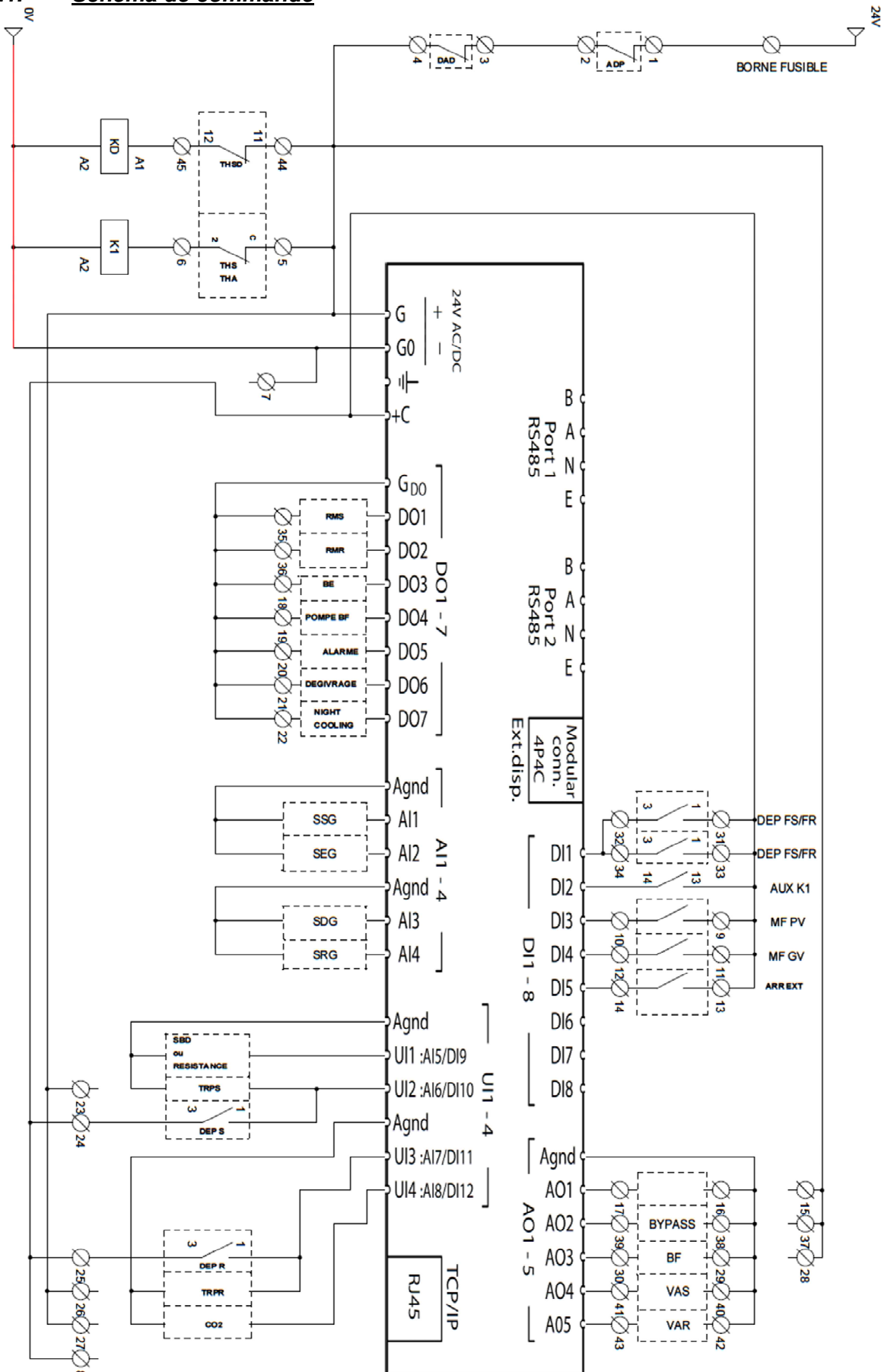

NOTICE D'UTILISATION ET DE MISE EN SERVICE

VIII.2. Raccordement des moteurs des SILVERTOP 06-08

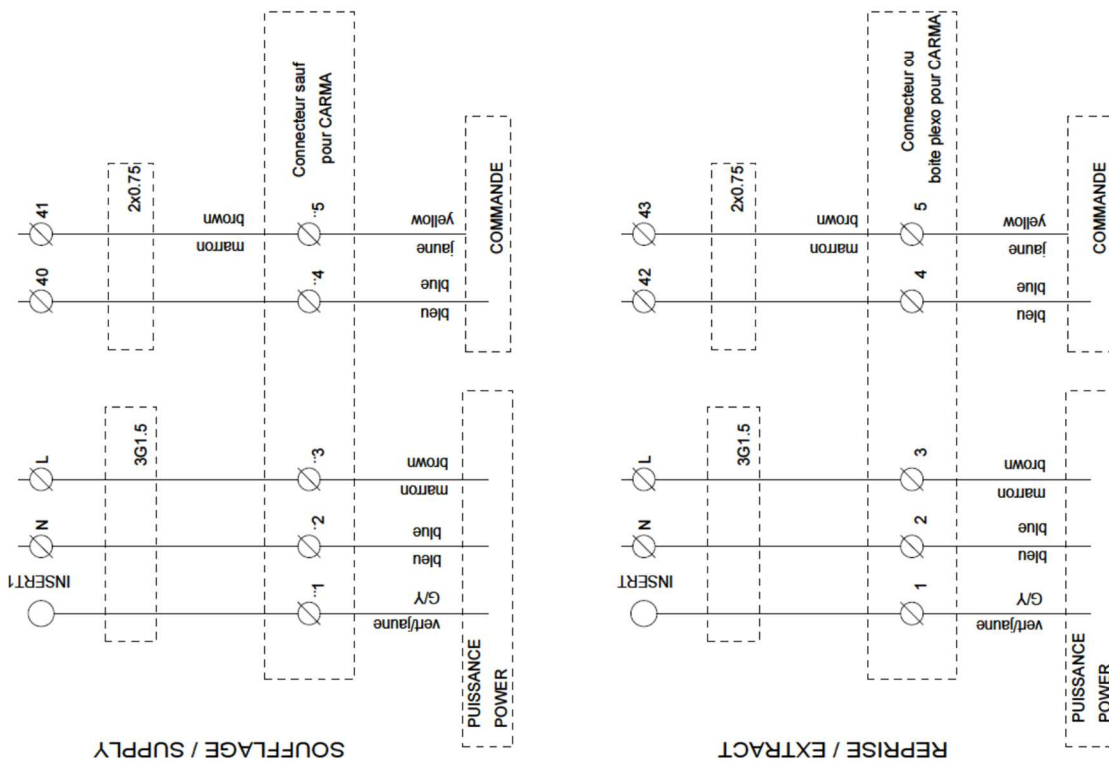
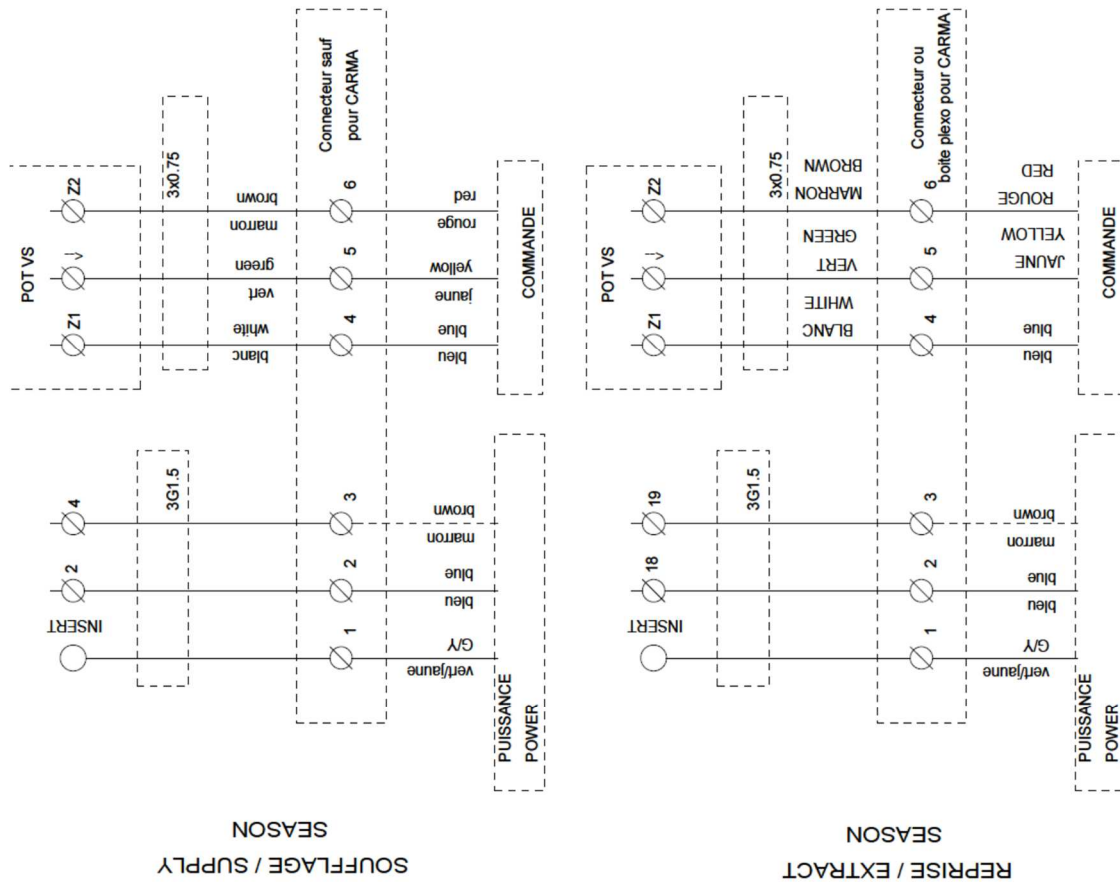

NOTICE D'UTILISATION ET DE MISE EN SERVICE

VIII.3. Raccordement des moteurs des SILVERTOP 15-52

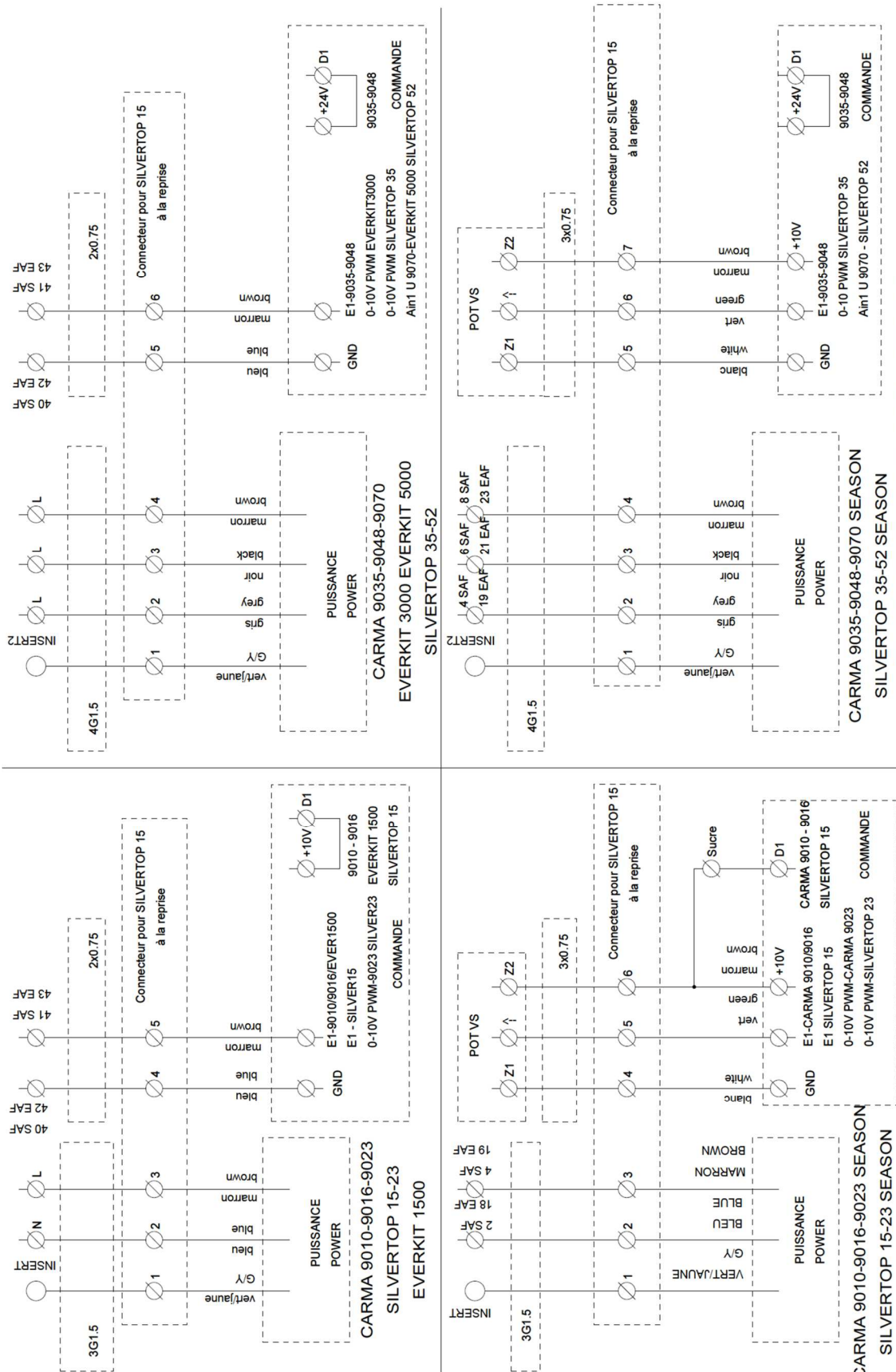

Ce document est notre propriété. Il ne peut être reproduit sans notre accord écrit.

NOTICE D'UTILISATION ET DE MISE EN SERVICE

VIII.4. Courbes SILVERTOP

SILVERTOP 06

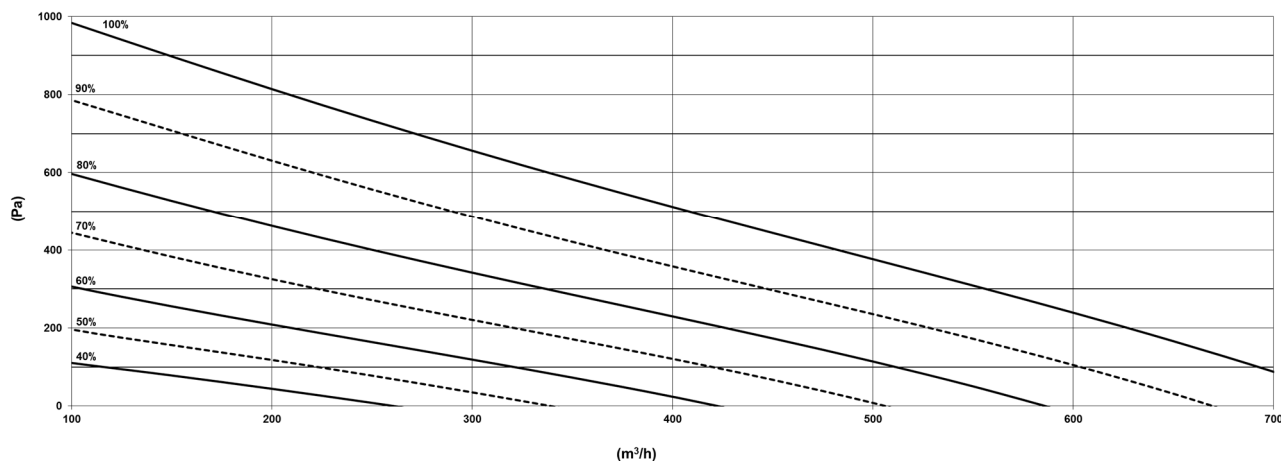

SILVERTOP 08

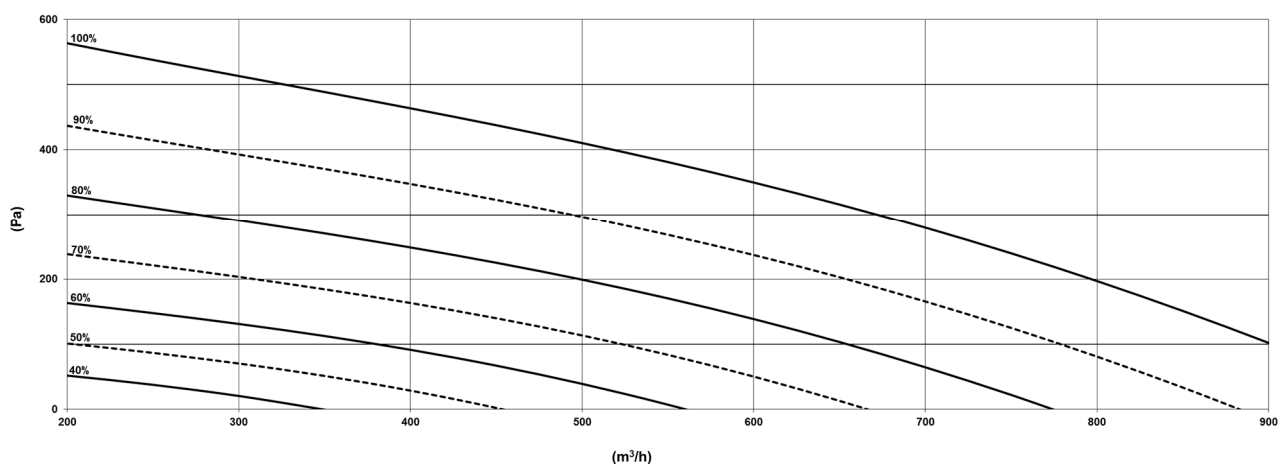

SILVERTOP 15

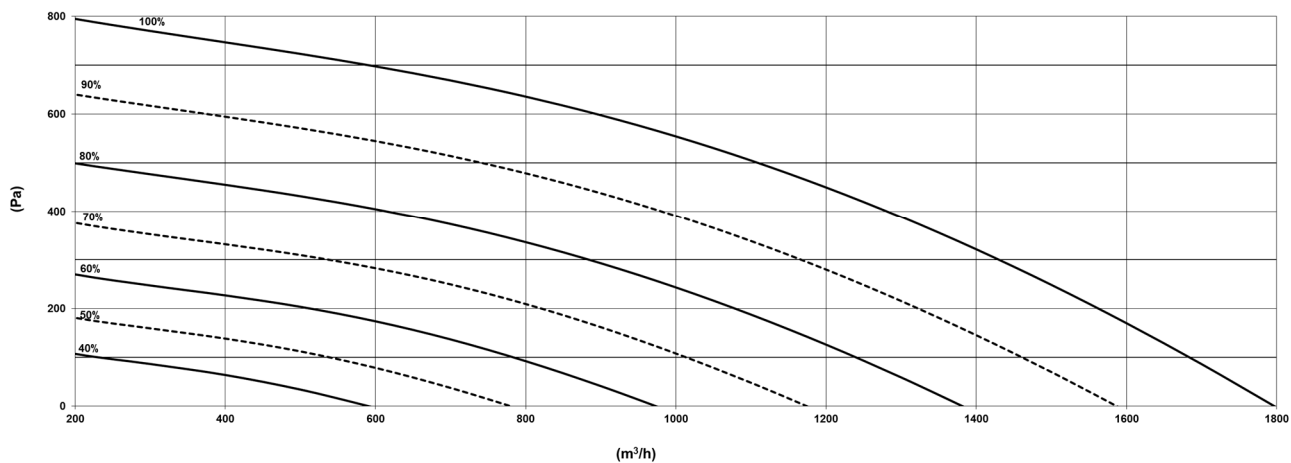

NOTICE D'UTILISATION ET DE MISE EN SERVICE

SILVERTOP 23

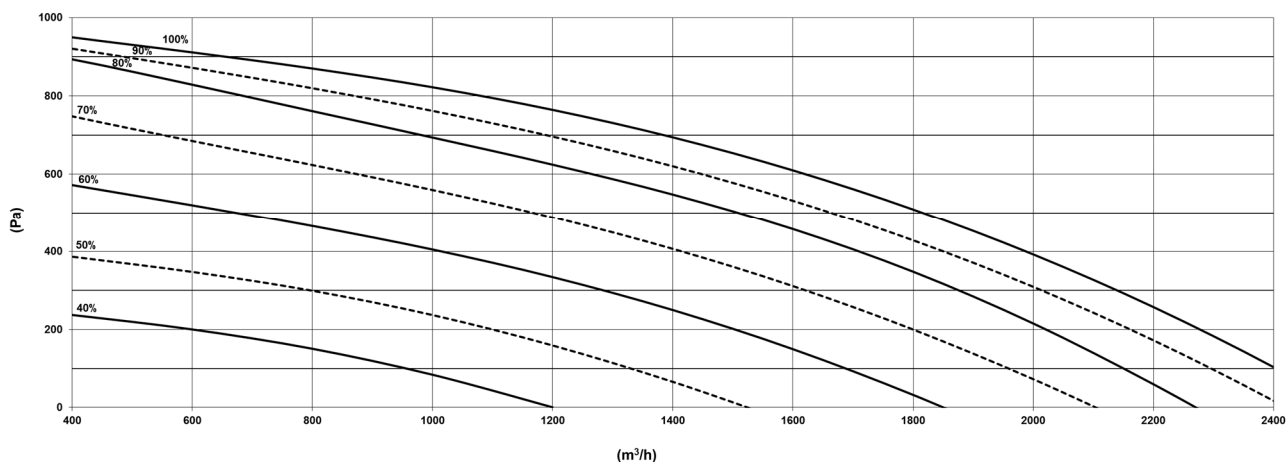

SILVERTOP 35

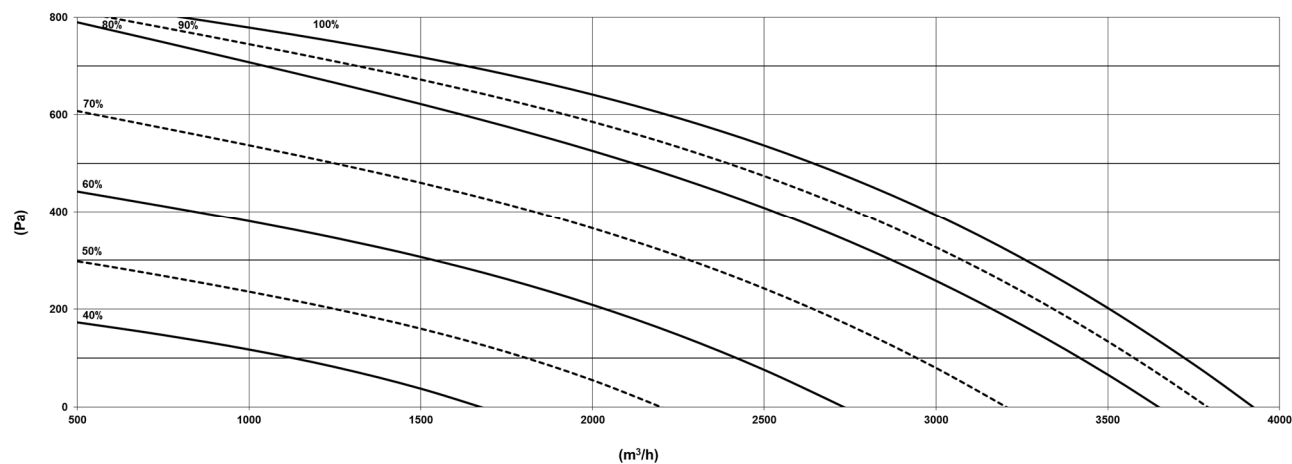

SILVERTOP 52

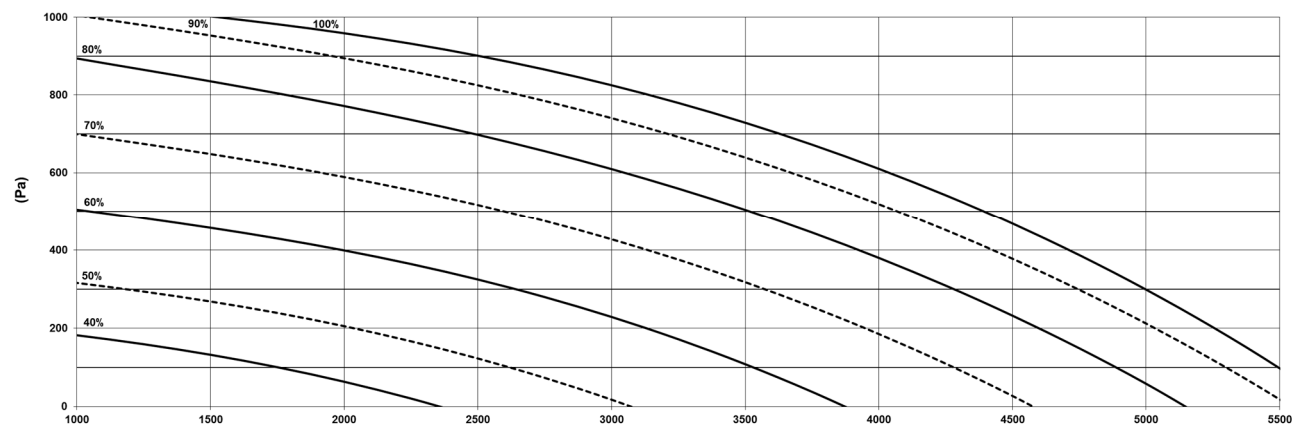

NOTICE D'UTILISATION ET DE MISE EN SERVICE

VIII.5. Tables MODBUS et BACNET

INPUT REGISTER

Fonction	Description	Exo type	Modbus Adresse	Bacnet Adresse
Etat de la centrale	Modbus : 0= stop 1= démarrage 2= démarrage Vitesse réduite 3= démarrage Vitesse maxi 4= démarrage Vitesse normale 5= En fonctionnement 8= Fonctionnement CO2 9= Night cooling 11= En phase d'arrêt BACNET : 1= stop 2= démarrage 3= démarrage Vitesse réduite 4= démarrage Vitesse maxi 5= démarrage Vitesse normale 6= En fonctionnement 9= Fonctionnement CO2 10= Night cooling 12= En phase d'arrêt	X	3	MSV,40003
Température extérieure	En °C	R	1	AV,40001
Temps de fonctionnement du ventilateur de soufflage	En heures	R	4	AV,40004
Temps de fonctionnement du ventilateur de reprise	En heures	R	5	AV,40005
Température de soufflage	En °C	R	7	AV,40007
Température d'extraction	En °C	R	9	AV,40009
Pression air neuf	En Pa pour modèle LOBBY®	R	13	AV,40013
Pression air repris	En Pa pour modèle LOBBY®	R	14	AV,40014
Débit air neuf	En m3/h pour modèles MAC2® et QUATTRO®	R	15	AV,40015
Débit air repris	En m3/h pour modèles MAC2® et QUATTRO®	R	16	AV,40016
CO2	En ppm pour modèles DIVA® et QUATTRO®	R	17	AV,40017
Humidité		R	23	AV,40023
Sortie analogique	0-10V Chauffage (BATTERIE EAU)	R	54	AV,40119
Sortie analogique	0-10V Échangeur	R	55	AV,40120
Sortie analogique	0-10V Refroidissement	R	56	AV,40121
Sortie analogique	0-10V Soufflage	R	57	AV,40122
Sortie analogique	0-10V Reprise	R	58	AV,40123

NOTICE D'UTILISATION ET DE MISE EN SERVICE

HOLDING REGISTER

Fonction	Description	Exo type	Modbus Adresse	Bacnet Adresse	Valeur usine
Consigne soufflage	Configuré en soufflage constant	R	1	AV,30001	18
Consigne soufflage	Configuré en soufflage comp ext pour T°C ext de -20°C	R	10	AV,30010	25
Consigne soufflage	Configuré en soufflage comp ext pour T°C ext de -15°C	R	11	AV,30011	24
Consigne soufflage	Configuré en soufflage comp ext pour T°C ext de -10°C	R	12	AV,30012	23
Consigne soufflage	Configuré en soufflage comp ext pour T°C ext de -5°C	R	13	AV,30013	23
Consigne soufflage	Configuré en soufflage comp ext pour T°C ext de -0°C	R	14	AV,30014	22
Consigne soufflage	Configuré en soufflage comp ext pour T°C ext de +5°C	R	15	AV,30015	20
Consigne soufflage	Configuré en soufflage comp ext pour T°C ext de +10°C	R	16	AV,30016	18
Consigne soufflage	Configuré en soufflage comp ext pour T°C ext de +15°C	R	17	AV,30017	18
Consigne de reprise	Configuré en contrôle reprise	R	18	AV,30018	21
Consigne vitesse soufflage GV	En % pour modèle ECO et DIVA®	R	424	AV,30424	70
Consigne vitesse soufflage PV	En % pour modèle ECO et DIVA®	R	425	AV,30425	50
Consigne vitesse reprise GV	En % pour modèle ECO et DIVA®	R	426	AV,30426	70
Consigne vitesse reprise PV	En % pour modèle ECO et DIVA®	R	427	AV,30427	50
Consigne pression haute soufflage	En Pa pour modèle LOBBY®	R	24	AV,30024	150
Consigne pression basse soufflage	En Pa pour modèle LOBBY®	R	25	AV,30025	150
Consigne pression haute reprise	En Pa pour modèle LOBBY®	R	26	AV,30026	150
Consigne pression basse reprise	En Pa pour modèle LOBBY®	R	27	AV,30027	150
Consigne débit soufflage GV	En m3/h pour modèles MAC2® et QUATTRO®	R	28	AV,30028	xxx
Consigne débit soufflage PV	En m3/h pour modèles MAC2® et QUATTRO®	R	29	AV,30029	xxx
Consigne débit reprise GV	En m3/h pour modèles MAC2® et QUATTRO®	R	30	AV,30030	xxx
Consigne débit reprise PV	En m3/h pour modèles MAC2® et QUATTRO®	R	31	AV,30031	xxx
Consigne CO2	En ppm pour modèles DIVA® et QUATTRO®	R	32	AV,30032	1000
Forçage mode de fonctionnement de la centrale	MODBUS 0= Arrêt manuel 1= Vitesse réduite manuelle 2= Vitesse normale manuelle 3= Auto				3
	BACNET 1= Arrêt manuel 2= Vitesse réduite manuelle 3= Vitesse normale manuelle 4= Auto	X	368	MSV,30368	4

NOTICE D'UTILISATION ET DE MISE EN SERVICE