



Les Packs Easyzone QAI

Qualité de l'Air Intérieur | 2021 · 22





Nouveau !

Traitez l'air intérieur avec Easyzone QAI



En plus de gérer le confort thermique des utilisateurs, Easyzone dispose désormais d'une fonctionnalité de contrôle et d'amélioration de la qualité de l'air intérieur.





Depuis plus de 20 ans, Airzone propose des solutions de contrôle intelligent qui permettent de gérer et d'améliorer la **performance énergétique des installations sur différents équipements de chauffage et refroidissement**, aussi bien pour des applications tertiaires que résidentielles. Le modèle d'Airzone se base sur la recherche technique, le développement industriel et la fabrication européenne.

Tous les systèmes Airzone sont intégrables, pilotables à distance et peuvent être interconnectés dans un même projet. Il est possible de gérer les systèmes aérauliques (détente directe, DRV, eau glacée, etc.) et d'associer planchers chauffants ou rafraichissants, ainsi que tous les équipements monozones (cassettes, splits muraux, consoles, etc.).

Le contrôle Airzone

La régulation intelligente pièce par pièce

L'ensemble des systèmes Airzone sont développés avec les dernières technologies disponibles sur le marché. Nos produits peuvent contrôler tous les types d'installations et s'adaptent aux besoins des utilisateurs, à chaque instant, où qu'ils soient.

Le contrôle Airzone au moyen de plénums motorisés standard permet d'utiliser un même réseau aéraulique pour le traitement thermique et le renouvellement d'air (VMC double flux), tout en les maintenant indépendants et autonomes.

Unifiez le contrôle du chauffage, en toute simplicité

- Solution **Plug & Play**.
- Contrôle du **plancher chauffant en combiné avec le gainable**.
- Optimisation du nombre d'unités intérieures à installer et du temps de main d'œuvre.
- **40 % de fluide frigorigène en moins** et diffusion de l'air homogène par rapport à une installation multisplit ou cassettes.
- **Conçue sur mesure** pour les principales marques du marché.

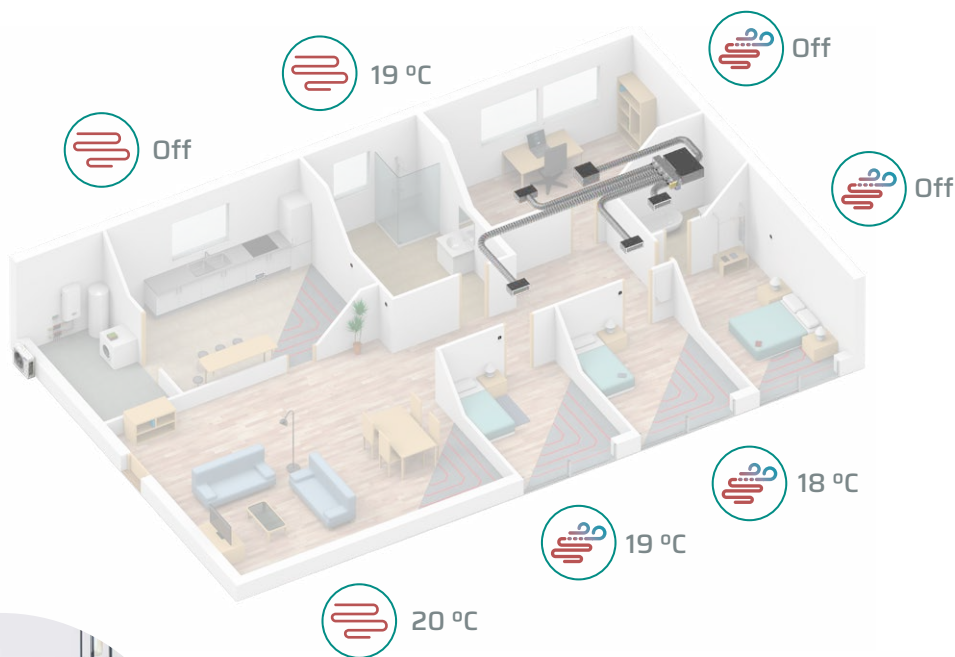

UN CONFORT OPTIMISÉ D'UN POINT DE VUE THERMIQUE ET ACOUSTIQUE

Vers une construction durable

Tous les produits Airzone sont conçus dans un seul but : apporter confort et économies d'énergie aux utilisateurs. Cette exigence de performance se retrouve dans nos systèmes et à travers les diverses certifications dont ils disposent qui permettent de construire des bâtiments toujours plus respectueux de l'environnement.

La valeur de régulation de nos systèmes est certifiée eu.bac sous le numéro de licence 215562 avec un CA (Variation Temporelle) de **0.4 K** pour la régulation de plancher chauffant et de **0.3 K** pour la partie aéraulique, aussi bien en chauffage qu'en refroidissement.

Les systèmes de contrôle Airzone sont également inclus dans plusieurs Avis Techniques et permettent de proposer une solution valide dans les logements RE2020 pour couvrir efficacement les besoins de l'utilisateur en termes de performances énergétiques et de confort.

Conformément à la loi de finance en vigueur une **TVA réduite de 5,5 %** peut être appliquée. Consultez faire.gouv.fr/ pour en savoir plus sur les aides auxquelles votre projet peut prétendre.



Pour en savoir plus sur nos certifications, rendez-vous sur : airzonefrance.fr/construction-durable/

Connectivité

La connectivité est le maître mot de nos systèmes. En plus d'une **gestion centralisée** via l'application Airzone Cloud, vous pouvez intégrer facilement vos installations dans les **domotiques et GTB/GTC** du marché. Plusieurs voies d'intégration sont possibles :

- API Local et API Cloud
- Modbus
- Passerelles d'intégration



Qualité de l'air intérieur

Qu'est-ce que la qualité de l'air ?

La qualité de l'air intérieur (QAI) fait référence aux **niveaux de pureté de l'air respirable à l'intérieur d'un bâtiment.**

La température, l'humidité, le CO₂ et les particules en suspension dans l'air telles que la poussière, les acariens, les COV* et les mélanges tels que les désodorisants ou la fumée ont tous une incidence sur la qualité de l'air.

NOUS PASSONS PLUS DE 21 HEURES PAR JOUR EN INTÉRIEUR.

Les espaces intérieurs peuvent être jusqu'à 5 fois plus pollués que l'air extérieur. **Une mauvaise qualité de l'air peut provoquer des allergies, de la fatigue, des vertiges, des maux de tête ou encore une irritation des yeux, du nez et de la gorge.**

La purification de l'air

La purification de l'air est un processus visant à **neutraliser les polluants et les particules nocives qui sont en suspension dans l'air** afin d'améliorer la qualité de l'air intérieur.



*Composés Organiques Volatils



Comment s'effectue ce contrôle avec Airzone ?

L'ionisation est une technique de purification de l'air qui génère des ions négatifs en grande quantité.

Ces ions entrent en contact avec les particules fines de l'air intérieur qui, en se regroupant augmentent en masse, et sont alors attirés vers le sol.

Les bienfaits de l'ionisation se font également ressentir sur la santé : amélioration du tonus, baisse de la fatigue, meilleure humeur ...

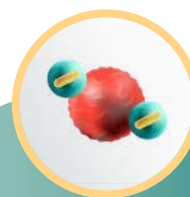

L'ionisation de l'air permet de diminuer le temps en suspension des particules, pour ainsi réduire de moitié les particules inhalées.



La technologie Airzone

Nous avons développé un système incluant les dernières technologies de purification de l'air pour améliorer la qualité de l'air intérieur.

Le contrôle total du système de chauffage et refroidissement intégré aux systèmes domotiques et associé à l'amélioration de la qualité de l'air fournie par Airzone, **garantit des espaces de vie et de travail plus sains à long terme.**

Réduction de
55%

Le temps passé en suspension des particules dans l'air est réduit de moitié

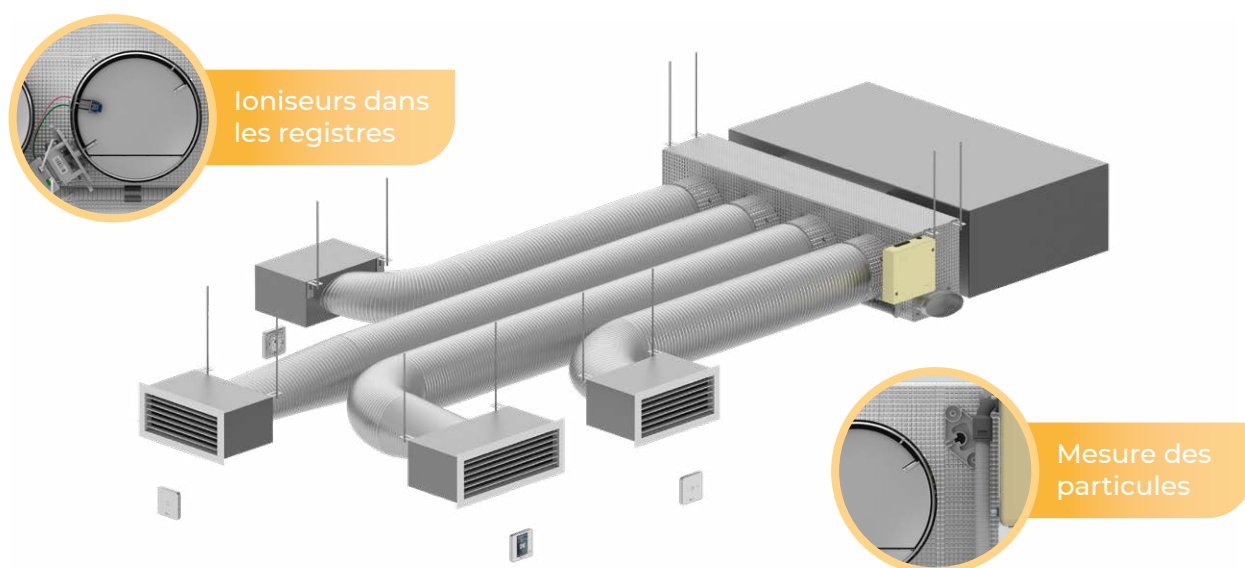

ÉLIMINATION DES ODEURS DUES À LA RÉDUCTION DES COV*

Votre app pour la qualité de l'air

Évolution de la concentration des particules PM_{2,5}*.

Grâce à l'application Airzone Cloud, vous pouvez **surveiller la qualité de l'air intérieur de vos espaces résidentiels et commerciaux quand vous le souhaitez.**

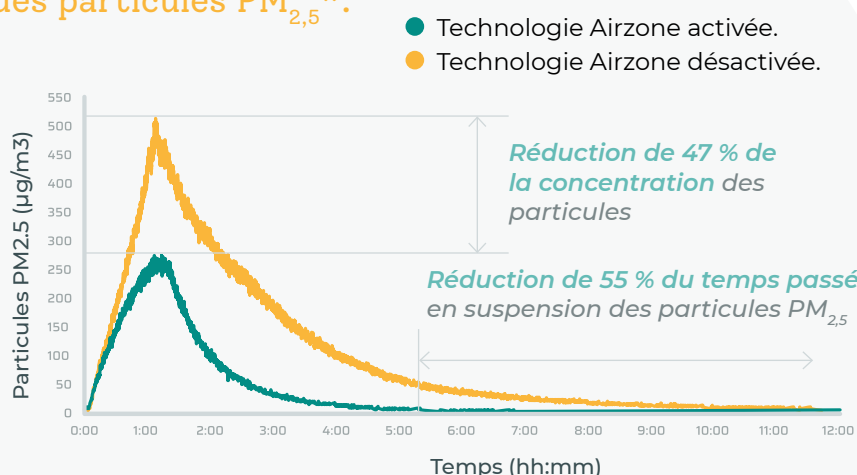

- 3 niveaux de mesure de particules de 2,5 µm.
- Visualisation graphique de la qualité de l'air.
- Modes de fonctionnement : marche, arrêt et automatique.

*COV : composés organiques volatils.
PM_{2,5} : très petites particules dont le diamètre est inférieur à 2,5 microns.

Le plénum Easyzone QAI

Un contrôle multizone et une amélioration de la qualité de l'air intérieur

Entre contrôle complet de l'équipement gainable, jusqu'à 8 zones indépendamment les unes des autres et contrôle des éléments rayonnants ; Easyzone permet d'effectuer **une gestion centralisée de l'installation.**

Grâce à de nouvelles passerelles de communication, vous pouvez contrôler à la fois les **émissions et la production telles que les chaudières et PAC air-eau.**

 **Contrôle de la Qualité de l'Air Intérieur**

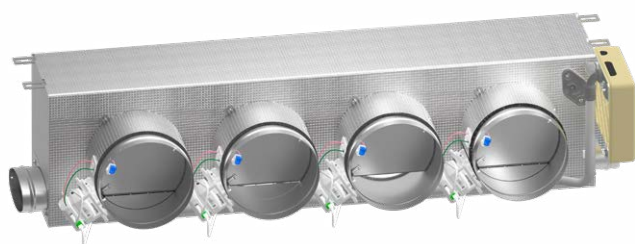

Détente Directe



DRV



Ventilo-convecteur à eau

Assainie la qualité de l'air intérieur de chaque zone

- **Système de purification** intégré à l'installation de distribution d'air.
- **Optimisation du confort** grâce à un contrôle pièce par pièce de la température.

Caractéristiques

- Caisson de plénum isolé de classe Bs1d0 selon la norme **EN 13501**.
- **Ajustement de la vitesse** du ventilateur en fonction des zones en demande.
- Registres motorisés avec un **équilibrage aéraulique manuel intégré.**
- Col de raccordement réalisé sur mesure.
- Régulation Innobus Pro6 **certifiée eu.bac** intégrée avec une passerelle de communication **spécifique au fabricant CVC.**
- **Entrée pour la ventilation mécanique contrôlée (VMC)** pour le modèle Standard.
- Câblage réalisé en usine.

Nouveau !



Registres motorisés avec ioniseurs intégrés

Chaque registre motorisé est doté d'un mécanisme de régulation breveté qui équilibre le débit d'air. Ils intègrent aussi un ioniseur par registre. **Lorsque l'ionisation est activée dans une zone, elle se déclenche dès lors que cette dernière est en demande et que le système détecte de l'air vicié.**

Nouvelle antenne plus puissante
Qualité de signal radio supérieure entre les thermostats et la platine centrale.

Dimensions du plénum Easyzone QAI

Nombre de registres	Dimensions		
	Standard + VMC	Slim + VMC	Medium
2 / 3	930 x 300 x 454	720 x 210 x 444	930 x 250 x 454
4	1140 x 300 x 454	930 x 210 x 444	1140 x 250 x 454
5	1425 x 300 x 454	1140 x 210 x 444	1425 x 250 x 454
6	1638 x 300 x 454	-	1638 x 250 x 454
7 / 8	1425 x 515 x 454	-	-

Plénum de reprise

De manière à vous offrir une solution complète, les packs qui incluent un plénum motorisé Easyzone sont systématiquement accompagnés par un plénum de reprise isolé, aux dimensions du gainable choisi.

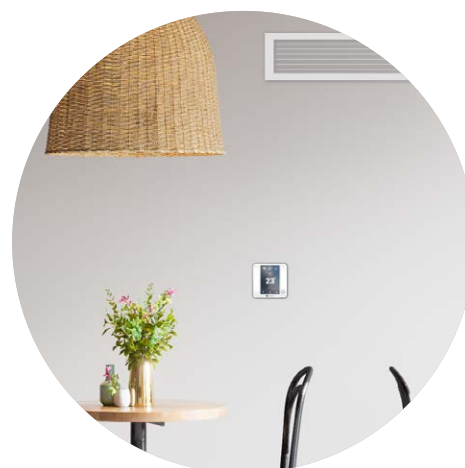
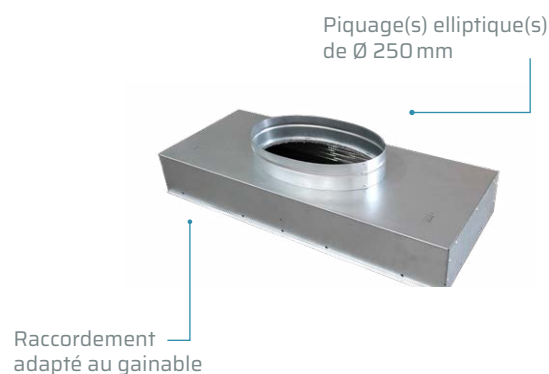

Nombre de piquages				
XS	S	M	L	XL
1x Ø 250 mm	1x Ø 250 mm	2x Ø 250 mm	3x Ø 250 mm 4x Ø 250 mm	3x Ø 250 mm 4x Ø 250 mm



Architecture du système

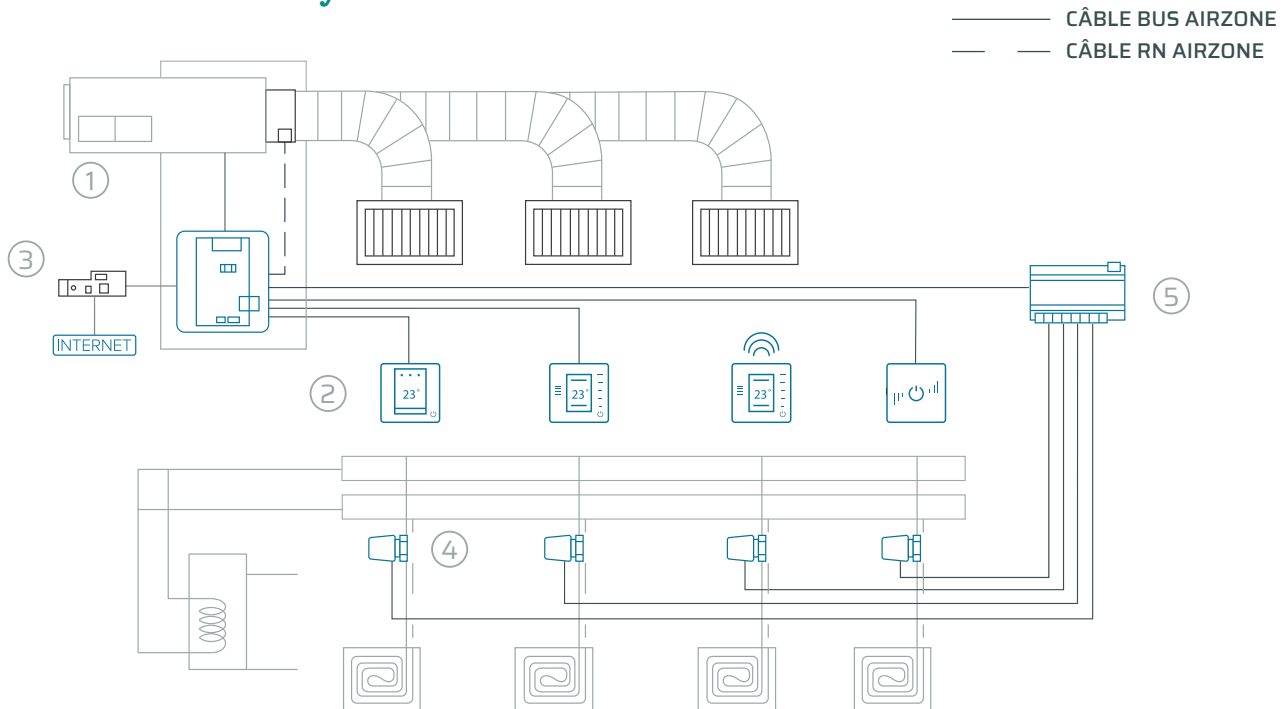

- ① Plénum Easyzone QAI.
- ② Thermostats Airzone.
- ③ Webserver Airzone Cloud Dual.
- ④ Câblé
- ⑤ Modules de contrôle d'éléments rayonnants :

Contrôlez simultanément les deux types d'émission avec le mode combiné, le système se charge lui-même d'activer les étapes d'eau, d'air et/ou du plancher chauffant, en fonction de la demande. Optimisez ainsi le confort et les économies d'énergie.

Le plus !



Le plus des plénums Easyzone

Grâce à la centrale de contrôle de production du système et à ses nouvelles passerelles de communication, **Easyzone agit sur la température de l'eau et l'eau chaude sanitaire pour éviter toute surconsommation.**

altherma ~~AQUAREA~~ ecodan®

Kaysun

Midea

YUTAKI

Open Therm

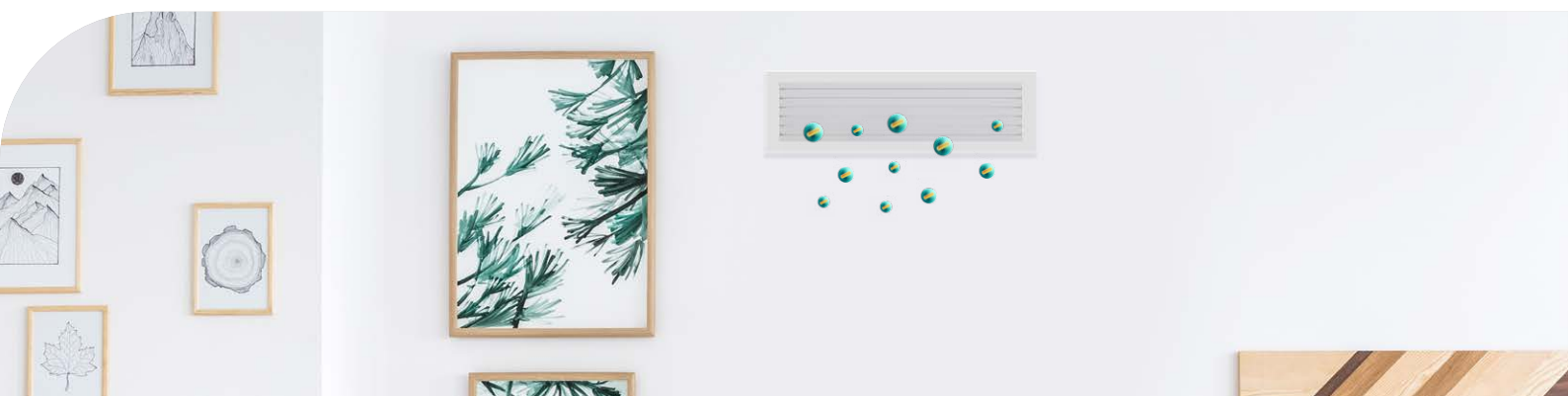

Airzone Cloud

CONTRÔLE UNIFIÉ DES SYSTÈMES AIRZONE ET AIDOO

MULTI-UTILISATEURS :
PROFIL AVANCÉ, BASIQUE,
OU ADMIN





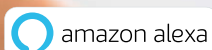





**UNE INTERFACE
ENTIÈREMENT REPENSÉE**



*Avec l'accord préalable de l'utilisateur et conformément au nouveau règlement général sur la protection des données (RGPD)

Plus qu'un contrôle à distance

Grâce au Webserver Airzone Cloud vous pouvez accéder à la gestion centralisée et contrôler l'ensemble de votre installation via la nouvelle application Airzone Cloud.

-  Marche / Arrêt de toutes les zones.
-  Choix des températures de consigne.
-  Choix du mode de fonctionnement.
-  Mode veille pour un arrêt programmé.
-  Service de prévision météo visible depuis Airzone Cloud et les thermostats.
-  Activation du mode étape combinée.
-  Modification du nom des zones.
-  Programmations hebdomadaires et de calendrier.
-  Fonction Eco-Adapt.

Recevez une assistance à distance de notre Support Technique lors de la mise en service, durant la reconfiguration des paramètres de fonctionnement ou pour un diagnostic complet de l'installation, **en enregistrant vos installations sur votre compte Airzone Cloud.***



Play Store



App Store



Demo

+1

Connectez un **Webserver Airzone Cloud** et obtenez un an de garantie supplémentaire !

















Pour plus d'informations rendez-vous sur airzonefrance.fr/extension-garantie

Airzone Blueface

■ ■ | Filaire







-  Marche / Arrêt de la zone.
-  Contrôle de la température.
-  Contrôle Qualité de l'air intérieur.
-  Activation du mode étape combinée¹.
-  Lecture du taux d'humidité et de la température ambiante.
-  Choix du mode de fonctionnement¹.
-  Mode veille pour un arrêt programmé de la zone.
-  Fonction Eco-Adapt ¹.

-  Marche / Arrêt de la zone.
-  Contrôle de la température.
-  Contrôle Qualité de l'air intérieur.
-  Navigation par zones.
-  Lecture du taux d'humidité et de la température ambiante.
-  Choix du mode de fonctionnement¹.
-  Mode veille pour un arrêt programmé de la zone.

Airzone Think

■ ■ | Filaire ou radio



-  Marche / Arrêt de la zone.
-  Contrôle de la température ($\pm 3^{\circ}\text{C}$)².
-  Mesure taux d'humidité et lecture de la température ambiante.
-  Codes couleur indiquant le mode et l'état de la zone.

Airzone Lite

■ ■ | Filaire ou radio



¹ Disponible quand il est configuré en tant que thermostat principal.
² Régulation de la température par rapport à la valeur de base définie depuis le thermostat Airzone Blueface ou le Webserver Airzone Cloud.

Les Packs Plénums

Fabriqués sur mesure selon les dimensions et la puissance de l'unité intérieure pour optimiser l'installation, alliez nos plénums de soufflage et plénums de reprise adaptés à la marque et au modèle.

CRÉEZ VOS PACKS AVEC NOTRE GÉNÉRATEUR DE RÉFÉRENCES !



Répondez aux questions posées et en fonction de votre sélection le générateur affichera les options à votre disposition sur : myzone.airzonefrance.fr/generateur-reference



Vérifiez la compatibilité des différents **plénums Easyzone** avec l'unité intérieure souhaitée.

Pack Plénum Standard +VMC

Utilisez le même réseau aéraulique pour le **traitement thermique et le renouvellement d'air** (VMC double flux).

- Un plénum Easyzone Standard +VMC.
- Un plénum de reprise.
- Entrée VMC et VMI.
- Un capteur de qualité de l'air et ioniseur inclus.

Registres : Ø 200 mm
Entrée VMC : Ø 150 mm
Hauteur 2 à 6 sorties : 300 mm
Hauteur 7 à 8 sorties : 515 mm



Exemple référence:
PP8[XXX]ST[GAMME][TAILLE]5

Un plénum Easyzone QAI Standard +VMC 5 piquages en 200mm et le plénum de reprise correspondant.

Pack Plénum Medium

Une solution adaptée à vos **projets les plus exigeants** afin de minimiser l'encombrement.

- Plénum Easyzone Medium.
- Un plénum de reprise.
- De **2 à 6 registres motorisés**.
- Un capteur de qualité de l'air et ioniseurs inclus.

Registres : Ø 200 mm
Hauteur : 250 mm

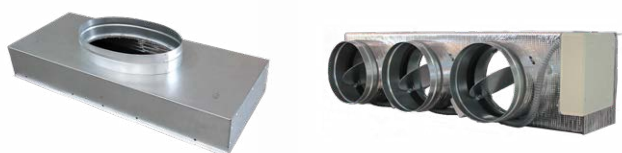

Exemple référence:
PP8[XXX]BS[GAMME][TAILLE]5

Comprend un plénum Easyzone QAI Medium de 5 piquages en 200mm et le plénum de reprise correspondant.

Ajoutez le contrôle du plancher chauffant

Le module de contrôle d'éléments rayonnants permet de réaliser un contrôle pièce par pièce du plancher chauffant.

- **Contrôle de l'inertie thermique** afin d'éviter la surchauffe des zones et stabiliser la température.



Dimensions : 157,5 x 90 x 62,8 mm

Montage : rail DIN

Référence : AZCE6OUTPUT8

Les Packs de régulation

Packs de thermostats

Choisissez la combinaison de thermostats qui convient le mieux à votre projet.

De 2 à 8 thermostats dans chaque Pack :

- Un thermostat principal :
Airzone Blueface ou Airzone Think.
- Un deuxième modèle de thermostat qui sera identique pour le reste des zones à traiter :
Airzone Blueface, Airzone Think ou Airzone Lite.
- Un rouleau de câble bus blindé Airzone par thermostat en version filaire.

Exemple référence: **PTBLR5N**

Comprend un thermostat principal Airzone Blueface filaire noir, 4 thermostats de zone Airzone Lite noirs version radio et, un rouleau de câble bus de 15 m.

En option : **PTBLR5NW**

Complétez votre Pack avec un Webserver Airzone Cloud Wi-Fi Dual pour une gestion centralisée et à distance de l'installation.

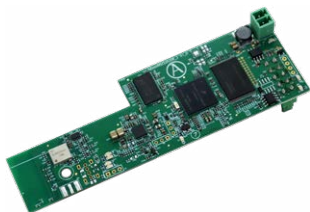

Choisissez la couleur de votre Pack



Packs de diffusion

Nous vous proposons une solution rapide et idéale pour vos grilles de diffusion d'air améliorant ainsi le confort et l'efficacité énergétique de l'installation : un Pack de reprise et un Pack de soufflage.

Référence : **AZFRP [Taille]**

Exemple : AZFPR4

Pack de Reprise comprenant une grille porte-filtre 400 x 400 mm et un plénum de grille de reprise 5 piquages de Ø 250 mm.

Le Pack de reprise

Choisissez la taille de la grille de reprise porte-filtre et créez votre référence en respectant le modèle suivant :



RRFR



BR

Grille de reprise porte-filtre		Plénum de grille de reprise isolé	
Taille	Nombre	Piquages	Nombre
4 (400x400 mm)	1	5x Ø250 mm	1
5 (500x500 mm)	1	5x Ø250 mm	1

Le Pack de soufflage

1. **Le type de grille de soufflage** que vous souhaitez :

- Grille RDHV pour une orientation du flux d'air horizontale (installation murale) **[H]**.
- Grille RLQV pour une orientation du flux d'air verticale (installation en plafond) **[V]**.

2. **Le nombre de grilles de soufflage** : disponible de **2 à 8**.

Référence : **AZFP [Type de grille de soufflage] [Quantité]**

Exemple : AZFPH2

Pack de soufflage comprenant 2 grilles de soufflage RDHV 400 x 150 mm et 2 plénums de grille avec 1 piquage de Ø 200 mm.



RDHV



RLQV



FRE

Grille de soufflage en aluminium		Plénum de grille isolé en acier galvanisé	
Taille	Nombre	Piquages	Nombre
400x150 mm	2	1x Ø200 mm	2
400x150 mm	3	1x Ø200 mm	3
400x150 mm	4	1x Ø200 mm	4
400x150 mm	5	1x Ø200 mm	5
400x150 mm	6	1x Ø200 mm	6
400x150 mm	7	1x Ø200 mm	7
400x150 mm	8	1x Ø200 mm	8

Support Technique

Nous vous accompagnons à chaque étape pour vous offrir une assistance sur mesure. Depuis la mise en marche du produit en chantier jusqu'à la gestion de la garantie au SAV.

Assistance technique

Pour gagner du temps, contactez notre Support Technique lors de de la mise en service de votre installation et assurez ainsi son bon fonctionnement.

Par téléphone un technicien Airzone prend contact avec vous gratuitement.

Sur chantier Prenez RDV avec l'une de nos Stations Techniques Airzone (STA)* pour un accompagnement personnalisé. Contactez votre distributeur ou commercial pour plus d'informations.

Nous sommes à vos côtés avec Argos

- Notre support technique vous contacte. Recevez un lien par SMS ou par mail.
- Cliquez sur le lien pour démarrer l'appel vidéo.



01 82 88 51 19
sav@airzonefrance.fr

Du lundi au vendredi
De 8h à 13h et de 14h à 17h



Vous avez besoin d'aide ?



myzone.airzonefrance.fr/
prendre-rendez-vous



Appel video

Nous vous accompagnons en temps réel en appel vidéo, pas d'application à télécharger. Utilisez le chat et le partage d'écran.



Communications sécurisées

Les sessions Argos sont individuelles et cryptées avec un degré élevé de protection des données.



Tableau de bord interactif

Partagez des photos, des audios, des vidéos et des documents pour une meilleure prise en charge.

*Service payant

Myzone

La plateforme pensée pour les professionnels

Tous les outils dont vous avez besoin, gratuitement :

- **Générateur de référence** pour nos packs de régulation.
- **Schémas types** en fonction de la solution souhaitée et **blocs CAD** Airzone pour intégrer nos systèmes dans vos projets.
- Catalogue d'objets **BIM**
- En plus des manuels, fiches techniques, FAQ et vidéos d'installation.

Découvrez notre logiciel de calcul **Ductzone** : Depuis une image ou un plan, concevez le réseau de gaine de l'installation et intégrez le système et les interfaces Airzone.

SUIVEZ L'ÉTAT DE VOTRE COMMANDE !

Dans l'onglet délais, il vous suffit d'entrer votre numéro de Siret et la référence ou le numéro de la commande.

Airzone Academy

Formez-vous en ligne, à votre rythme, avec les leaders du secteur.

Choisissez la catégorie, la modalité et votre profil et accédez aux formations élaborées pour vous.

- Webinars, cours en ligne ou présentiels.
- Installateurs, architectes, intégrateurs... Des programmes élaborés pour tous les profils.

Installateur Pro Airzone

Obtenez votre badge Airzone Pro et affichez votre niveau sur votre profil professionnel.

Découvrez le fonctionnement de nos systèmes de contrôle, leur utilisation, installation et configuration, ainsi que leurs caractéristiques les plus attrayantes pour les différentes applications.



Programmes pour professionnels



Accédez à Airzone Academy via : myzone.airzonefrance.fr/cours-formation/



Parc Tertiaire Silic
Immeuble Panama 45 rue Villeneuve
94573 Rungis CEDEX (France)

devis@airzonefrance.fr · 01 84 88 46 95

airzonefrance.fr



Votre distributeur Airzone

