

Bedieningsvoorschrift

FUJITSU

SATELLIETMODEL AIRCONDITIONER

airconditioner
ARYG12LLT • ARYG14LLT • ARYG18LLT

condensingunit
AOYG12LALL • AOYG14LALL • AOYG18LALL

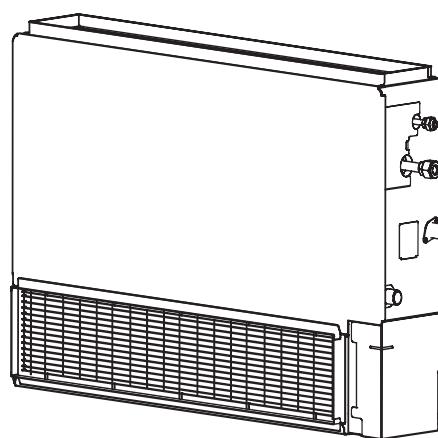
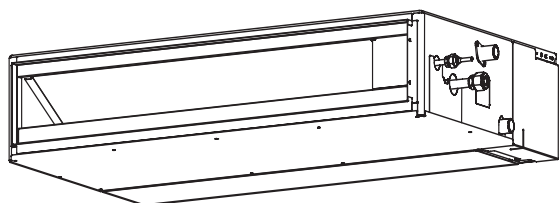

Koudemiddelvulling
R410A

Invertermodel
9374379415-02

importeur voor België:

ATC®

Air Trade Centre, Hoogstraat 180, 1930 Zaventem
www.fujitsu-airco.be

Inhoudsopgave

1. Voorzorgsmaatregelen	3
2. Benaming en functie van onderdelen kabel afstandsbediening	4
3. Voorbereiding	5
4. Instellen van de functies	6
5. Timerfunctie	8
6. Energiebesparende functie	12
7. Filterlampje uitschakelen	12
8. Zelfdiagnose	13
9. Over de werking	13
10. Benaming en functie van onderdelen infra-rood afstandsbediening	14
11. Voorbereiding	15
12. Instellen van de functies	16
13. Timerfunctie	18
14. Slaapfunctie	22
15. Energiebesparende functie	21
16. Selecteren van de signaalcode van de afstandsbediening	21
17. Onderhoud en schoonmaak	22
18. Problemen	23
19. Specificaties	25

1. Voorzorgsmaatregelen

- Lees voor het gebruik van deze airconditioner het bedieningsvoorschrift zorgvuldig door. Werk volgens de aanwijzingen.
- De instructies in deze alinea hebben betrekking op de veiligheid. Houd bij het gebruik van de airconditioner rekening met de veiligheidsvoorschriften.

Veiligheidsvoorschriften

GEVAAR!

- Probeer niet deze airconditioner zelf te installeren.
- Geen van de onderdelen van deze unit kunnen door de gebruiker worden gerepareerd. Raadpleeg altijd de erkende installateur voor reparaties.
- Raadpleeg bij verhuizing een erkende installateur voor het loskoppelen en opnieuw installeren van de unit.
- Blijf niet te lang in de koude luchtstroom van de airconditioner in verband met gevaar voor onderkoeling.
- Steek geen voorwerpen of lichaamsdelen in de luchtuitlaat of het luchtinlaatrooster.
- Schakel de airconditioner niet uit door de stekker uit het stopcontact te nemen of de hoofdschakelaar uit te zetten.
- Zorg dat het elektrische snoer niet wordt beschadigd.
- Schakel het apparaat uit in geval van storing (brandlucht, e.d.). Trek de stekker uit het stopcontact en raadpleeg de erkende installateur.
- Als de elektriciteitskabel van deze airconditioner beschadigd is, dient deze uitsluitend te worden vervangen door de fabrikant of zijn gemachtigd servicepersoneel om veiligheidsrisico's te voorkomen.





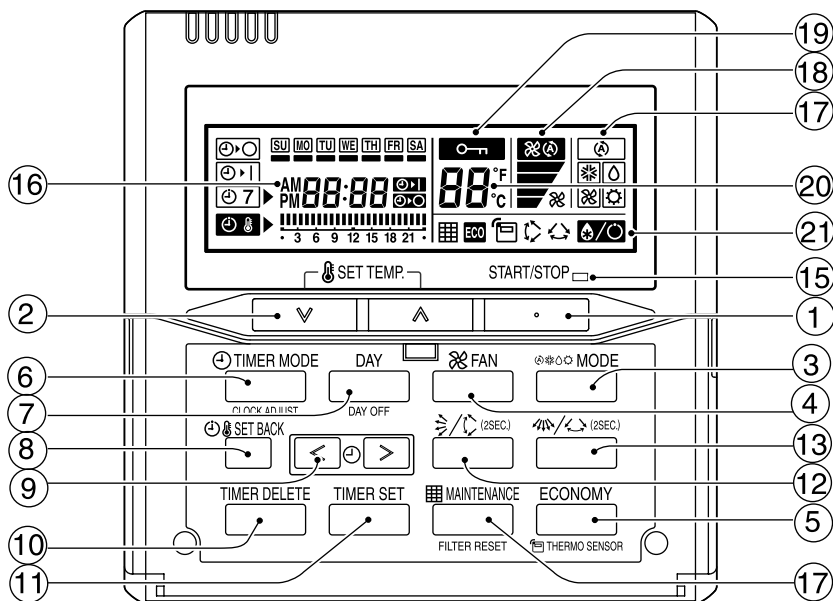

PAS OP!

- Zorg tijdens het gebruik regelmatig voor ventilatie.
- Richt de luchtstroom niet op kachels of verwarmingsapparatuur.
- Hang geen voorwerpen aan de airconditioner.
- Stel de airconditioner niet rechtstreeks bloot aan water.
- Bedien de airconditioner niet met natte handen.
- Schakel de elektriciteit uit wanneer de unit langere tijd niet wordt gebruikt.
- Controleer of het onderstel van de installatie is beschadigd.
- Plaats geen planten of dieren in de directe luchtstroom.
- Drink niet van het water dat uit de airconditioner komt.
- Niet te gebruiken voor toepassingen bij de opslag van voedingsmiddelen, planten, dieren, precisieapparatuur of kunstwerken.
- Oefen geen druk uit op de radiatorvinnen.
- Alleen te gebruiken wanneer de luchtfilters zijn geïnstalleerd.
- Zorg dat het luchtinlaatrooster en de uitlaatopening niet worden geblokkeerd of afgedekt.
- Zorg dat elektronische apparatuur tenminste een meter van de binnen- of buitenunit verwijderd staat.
- Voorkom installatie van de airconditioner dichtbij een kachel of ander verwarmingsapparaat.
- Gebruik geen ontvlambare gassen nabij de airconditioner.
- Schakel de hoofdschakelaar altijd uit als u de airconditioner reinigt of het luchtfilter verwisselt.

2. Benaming en functie van onderdelen

Afstandsbediening met draad



- | | |
|---|--|
| 1. AAN/UIT toets | 15. OPERATION lampje |
| 2. Temperatuurinsteltoetsen | 16. Timer en klok display |
| 3. Functie-insteltoets (MASTER CONTROL) | 17. Functieaanduiding display |
| 4. Luchtsnelheid toets | 18. Luchtsnelheid display |
| 5. Energiebesparende toets (ECONOMY) | 19. Vergrendel display |
| 6. TIMER-functie toets (CLOCK ADJUST) | 20. Temperatuur display |
| 7. DAY/DAY OFF toets | 21. Functie display |
| 8. SET BACK toets | - Ontdooi symbool  |
| 9. Tijd instel toets | - Thermo Sensor  |
| 10. DELETE toets | - Energiebesparing  |
| 11. Insteltoets (SET) | - Verticale Swing  (n.v.t.) |
| 12. Verticale luchtrichting en Swing toets (n.v.t.) | - Horizontale Swing  (n.v.t.) |
| 13. Horizontale luchtrichting en Swing toets (n.v.t.) | - Filter  |
| 14. Filtertoets | |

3. Voorbereiding

Instellen van de tijd

1. Druk langer dan twee seconden op de TIMER-functie toets (CLOCK ADJUST)
2. Druk op de DAY/DAY OFF toets en selecteer de huidige dag. Er verschijnt een rond de geselecteerde dag.

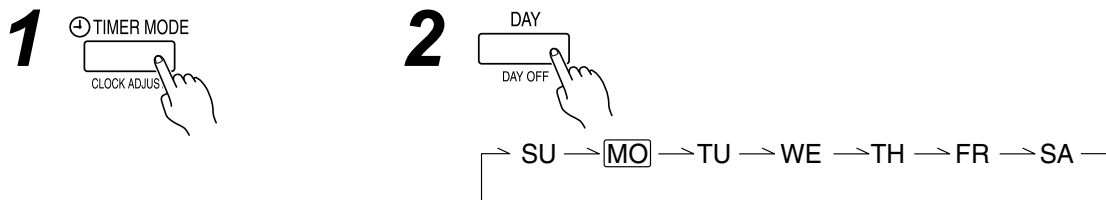

3. Druk op de tijdinstel toetsen om de juiste tijd in te stellen. Door kort in te drukken verspringt de tijd per minuut. Bij langdurig ingedrukt houden verspringt de tijd per 10 minuten.
4. Druk op de SET BACK toets om te kiezen tussen de 12 uurs en 24 uurs display.

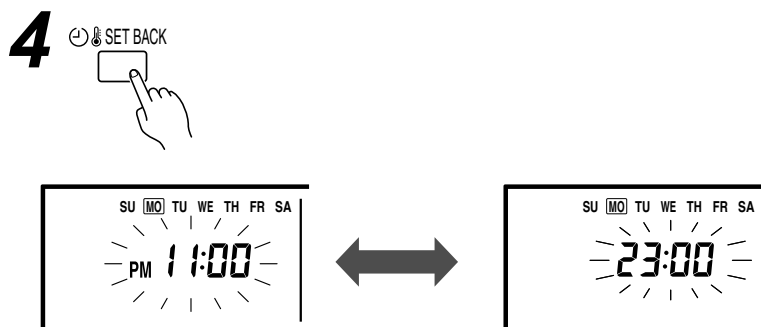
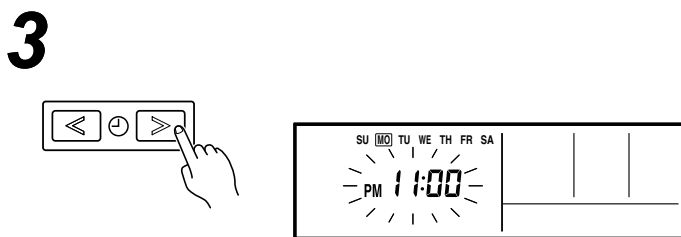

5. Druk nogmaals op de TIMER toets om de functie te stoppen.

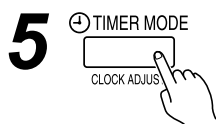

4. Instellen van de functies

Inschakelen van de airconditioner

Druk op de START/STOP-toets.

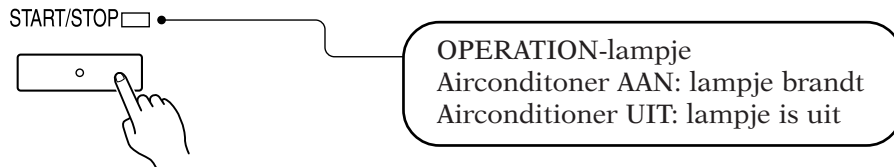

Instellen van de gewenste functie

Druk op de functie insteltoets (MASTER CONTROL) om de gewenste functie te selecteren. In de ontvochtigingsfunctie (DRY) staat de luchtsnelheid op AUTO.

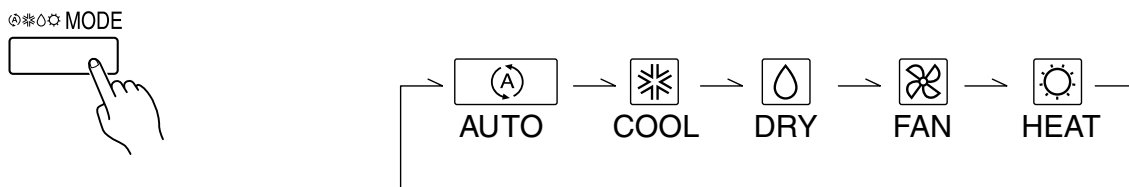

Instellen van de temperatuur

Druk op de temperatuur insteltoetsen om de gewenste temperatuur in te stellen.

▲ **toets:** Druk op deze toets om de temperatuur te verhogen

▼ **toets:** Druk op deze toets om de temperatuur te verlagen

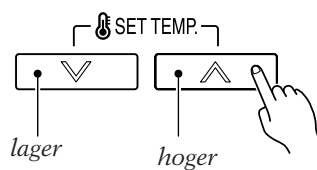

Temperatuurbereik:

Verwarmen (Heat)	16 °C tot 30 °C
Koelen (COOL)	18 °C tot 30 °C
Automatisch (AUTO)	18 °C tot 30 °C

Instellen van de luchtsnelheid (FAN CONTROL)

Druk op de FAN CONTROL-toets om de gewenste luchtsnelheid te selecteren. Iedere keer als de toets wordt ingedrukt, verandert de functie in de onderstaande volgorde:



Instellen van de energiebesparende functie

Druk op de ECONOMY toets om de energiebesparende functie te starten. Nogmaals indrukken schakelt de functie weer uit. Kijk op pagina ... voor meer informatie.

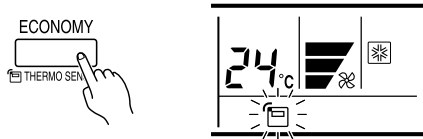

Instellen van de thermometer-sensor

Druk op de ECONOMY toets om de ruimtetemperatuur te meten via de afstandsbediening of via de airconditioner zelf. Als het -symbool zichtbaar is op de display, wordt de temperatuur gemeten door de afstandsbediening.

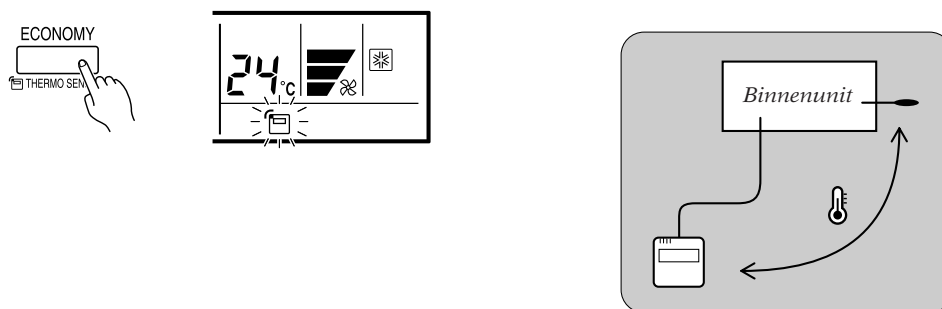

N.B.:

- De THERMO SENSOR is door de fabrikant van deze airconditioner geblokkeerd. Raadpleeg uw dealer als u gebruik van deze functie wilt maken. Als u de THERMO SENSOR toets indrukt, terwijl de functie is geblokkeerd, gaat het -symbool knipperen.

Instellen van het kinderslot

Druk tegelijkertijd op de DAY/DAY OFF toets en de SET toets gedurende 2 seconden of langer om deze functie te activeren. Alle toetsen op de afstandsbediening worden geblokkeerd. Als het kinderslot actief is, is het -symbool zichtbaar op de display. Als er een toets wordt ingedrukt, verschijnt **CL** op de display en het -symbool knippert.

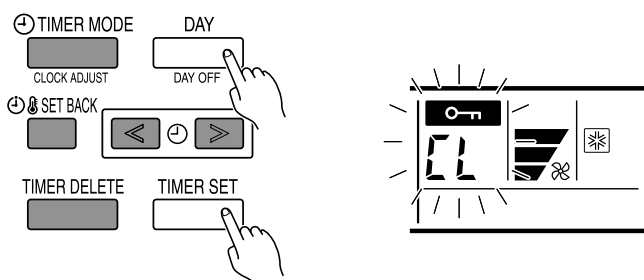

5. Timerfunctie

Timerfuncties



OFF TIMER. Gebruik deze timerfunctie om de airconditioner na een vooraf ingestelde periode te laten stoppen. Deze functie kan tot 24 uur vooruit worden ingesteld.



ON TIMER. Gebruik deze timerfunctie om de airconditioner na een vooraf ingestelde periode in te schakelen. Deze functie kan tot 24 uur vooruit worden ingesteld.



WEEK TIMER. Gebruik deze functie om inschakeltijden voor elke dag van de week in te stellen. Gebruik de DAY OFF toets om de inschakeltijden voor een bepaalde dag van de komende te annuleren. Omdat alle dagen tegelijkertijd kunnen worden geselecteerd, kunt u met de weektimer de ingestelde tijden voor alle dagen van de week geldig maken.



Temperatuur SET BACK timer. Gebruik deze functie om de ingestelde temperatuur voor de ingestelde inschakeltijden voor elke dag van de week te wijzigen. Deze functie kan naast andere timerinstellingen worden gebruikt

Instellen van de timer

ON/OFF timer

1. Druk op de TIMER MODE-toets om de OFF TIMER of de ON TIMER te selecteren. Iedere keer als de toets wordt ingedrukt, verandert de functie in de onderstaande volgorde:

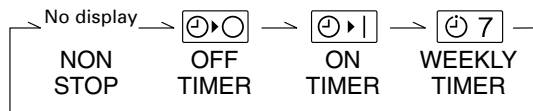
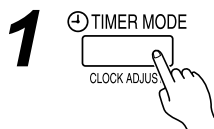

2. Gebruik de SET TIME-toets voor het instellen van de OFF TIME of de ON TIME.

⏪ toets: Druk deze toets in om de tijd vooruit te zetten.

⏩ toets: Druk deze toets in om de tijd terug te zetten.

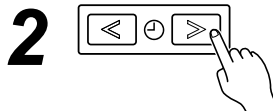

Van 1 tot 24 uur

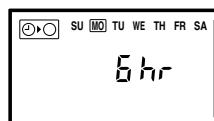

Voorbeeld: OFF TIMER ingesteld op 6 uren

Nadat de tijd is ingesteld start de timer automatisch. De resterende tijd tot de ingestelde in- of uitschakeltijd is op de display zichtbaar.

Opheffen van de timerfunctie

Druk op de DELETE-toets. De timerfunctie kan ook worden opgeheven door de TIMER MODE- toets nogmaals in te drukken.



Programmeren van de WEEK TIMER

1. Druk op de TIMER MODE toets om de weektimer te selecteren.
2. Druk langer dan 2 seconden op de SET-toets

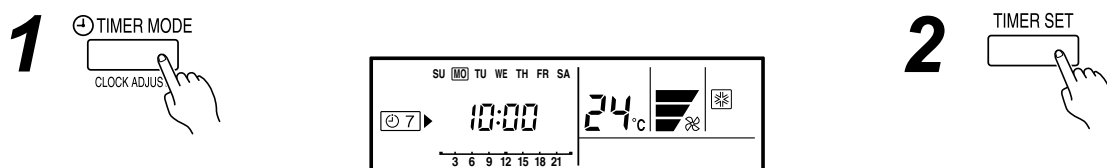

3. Druk op de DAY-toets om de dag van de week te selecteren. Iedere keer als de toets wordt ingedrukt, verandert de functie in de onderstaande volgorde:

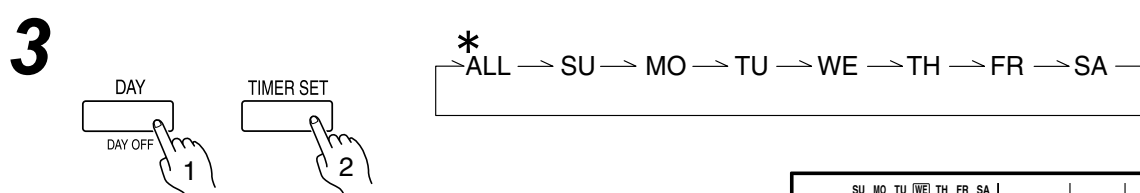

Druk op de SET-toets om deze instelling vast te leggen. Selecteert u '*ALL', dan verschijnt er een rond elke dag, zodat u alle dagen tegelijkertijd kunt instellen.

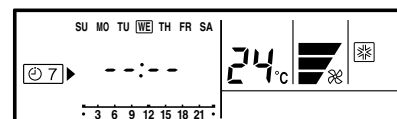

4. Gebruik de TIME-toetsen om de gewenste tijden in te stellen. Druk op de SET toets om de tijdstelling vast te leggen. Ga daarna verder naar de volgende ON of OFF instelling. Per dag zijn twee ON en twee OFF instellingen mogelijk. Druk op de DAY-toets om de tijdstelling te voltooien.

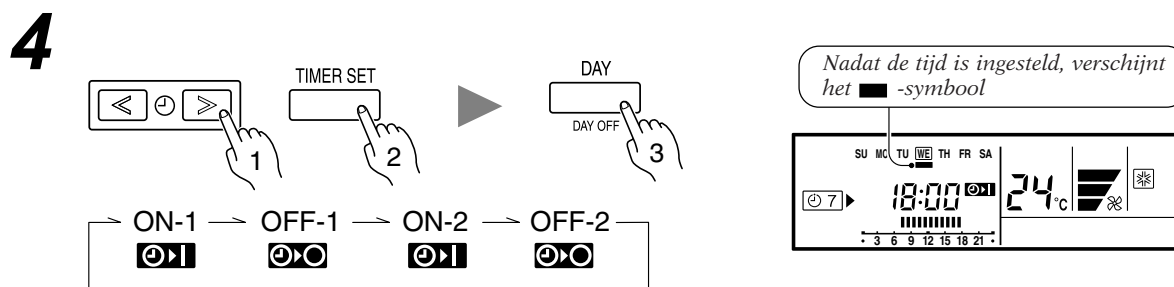

5. Herhaal de stappen 3 en 4 voor de om de volgende instellingen te maken. Druk langer dan 2 seconden op de SET toets om de gemaakte instellingen vast te leggen



Stoppen van de timer

Als u tijdens de stappen 3 en 4 de DELETE-toets ingedrukt houdt, worden de instellingen voor die specifieke dag opgeheven. Als alle dagen zijn geselecteerd, worden alle timer instellingen gewist.

Bijzonderheden timerfunctie

- De insteltijden zijn in stappen van 30 minuten te bepalen
- * De OFF tijd kan op de volgende dag worden gezet.
- * De ON TIMER en OFF TIMER functies kunnen niet tegelijk met de WEEK timer worden gebruikt. Er moeten altijd een ON en een OFF tijd worden ingesteld.

Gebruik van de WEEK TIMER

Als de week timer is geselecteerd, start de airconditioner automatisch.
De in- en uitschakeltijden zijn zichtbaar in de display.

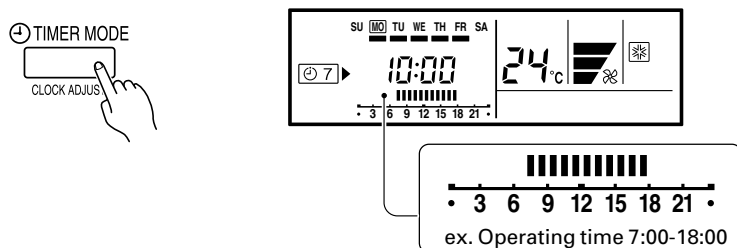

Druk op de DELETE toets om de timerfunctie uit te schakelen.
De timerfunctie kan ook worden opgeheven door de TIMER MODE- toets nogmaals in te drukken.



Instellen van de DAY OFF

1. Selecteer de Weektimer, druk langer dan 2 seconden op de SET toets
2. Selecteer de gewenste dag
3. Druk langer dan 2 seconden op de DAY OFF toets om de dag te annuleren.
4. Druk langer dan 2 seconden op de SET toets om de DAY OFF vast te leggen.

Opheffen van de DAY OFF

Volg dezelfde procedure als u de DAY OFF weer wilt opheffen

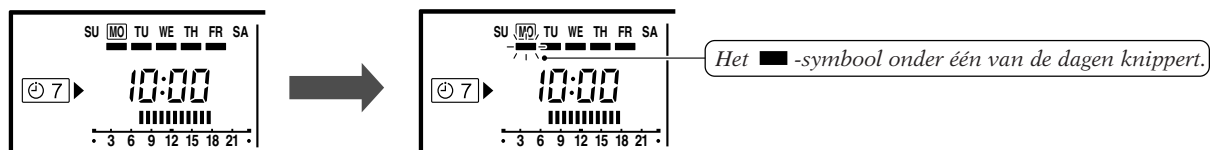
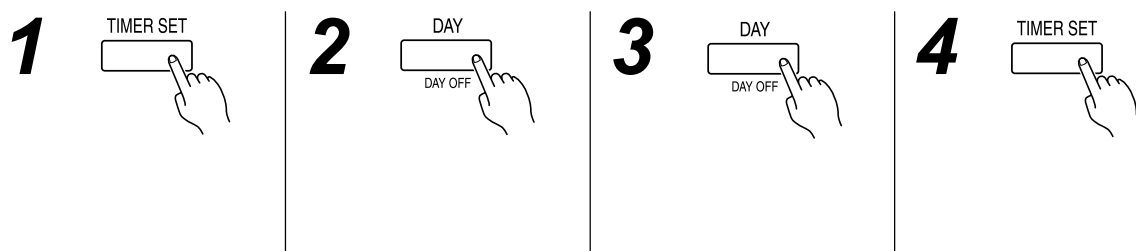

- De DAY OFF instelling is alleen beschikbaar voor dagen waarvoor reeds weektimer instellingen zijn gemaakt.
- Als de inschakeltijd tot op de volgende dag duurt, dan wordt de DAY OFF volgens onderstaand schema geprogrammeerd.
- De DAY OFF instelling is éénmalig. De instelling wordt automatisch opgeheven als de betreffende dag voorbij is.

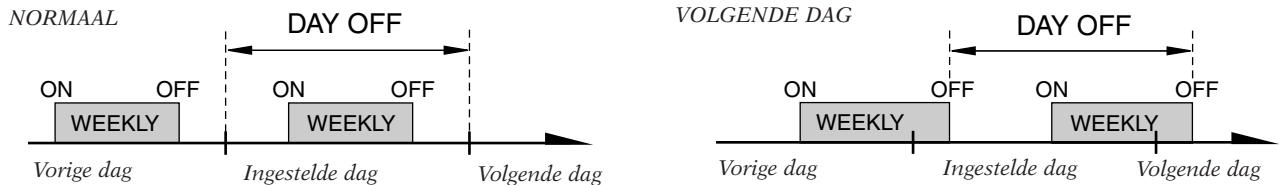

Instellen van de TEMPERATUUR SET BACK timer

1. Druk op de SET BACK toets om de instellingen te wijzigen. De ingestelde SET BACK tijden en temperatuur worden zichtbaar in de display.
2. Druk langer dan 2 seconden op de SET toets.

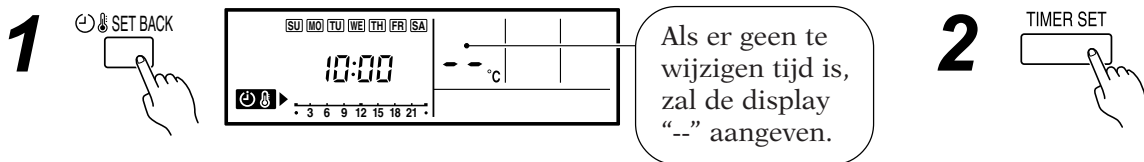

3. Druk op de DAY-toets om de dag van de week te selecteren. Druk op de SET-toets om de instelling vast te leggen. Selecteert u '*ALL', dan verschijnt er een rond elke dag, zodat u alle dagen tegelijkertijd kunt instellen.

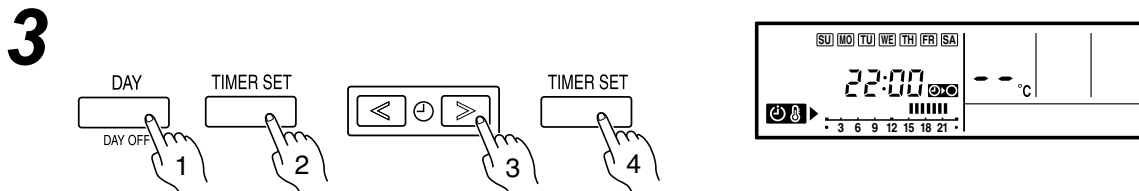

4. Gebruik de TIME-toetsen om de gewenste tijden in te stellen. Druk op de SET toets om de tijdstelling vast te leggen.
5. Druk op de temperatuur insteltoetsen om de gewenste temperatuur in te stellen. Herhaal zonodig de stappen 3 - 5. Druk langer dan 2 seconden op de SET-toets om de instellingen op te slaan.

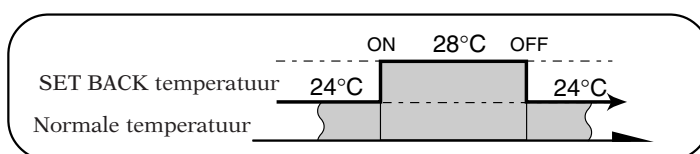
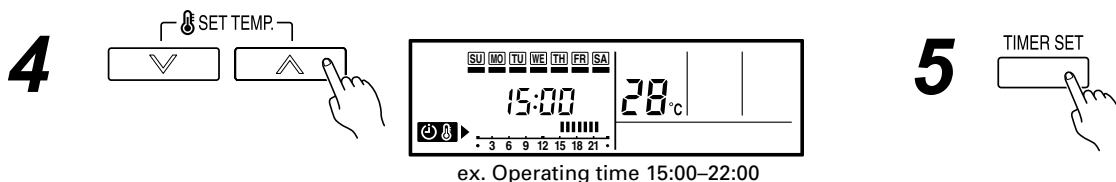

Gebruik van de TEMPERATUUR SET BACK timer

Druk op de SET BACK toets. De SET BACK instellingen verschijnen gedurende ca. 5 seconden op de display, waarna de timer automatisch opstart.

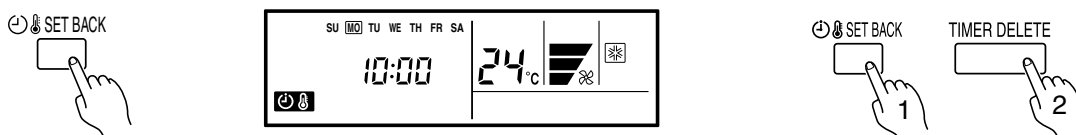

Uitzetten van de SET BACK timer

Druk op de SET BACK toets en daarna op de DELETE toets, terwijl de SET BACK instellingen nog zichtbaar zijn in de display.

- De SET BACK timer verandert alleen de ingestelde temperatuur. De SET BACK timer kan niet worden gebruikt om de airconditioner in of uit te schakelen.
- De SET BACK timer kan op twee perioden per dag worden ingesteld, deze perioden moeten wel dezelfde temperatuurinstelling hebben.
- De SET BACK timer kan samen met de ON/OFF timer en de weektimer.
- De inschakeltijd van de SET BACK timer is alleen maar zichtbaar in de SET BACK instellingen display.

6. Energiebesparende functie

Start de airconditioner alvorens deze functie te selecteren.

Inschakelen van de functie

Druk op de ECONOMY-toets. Het ECONOMY-indicatie-lampje gaat branden. De functie start.

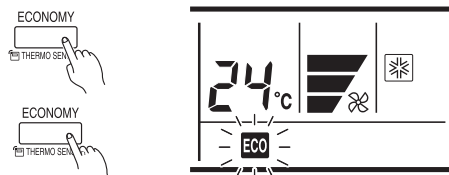

Uitschakelen van de functie

Druk nogmaals op de ECONOMY-toets. Het ECONOMY-indicatielampje gaat uit en de functie stopt.

Bijzonderheden van de Energiebesparende functie

- Bij maximaal vermogen is de Energiebesparende functie ongeveer 70% van het normale vermogen bij koelen en verwarmen.
- Selecteer de normale functie als de ruimte in de Energiebesparende functie onvoldoende wordt gekoeld of verwarmd.
- De Energiebesparende functie kan niet worden ingeschakeld tijdens de Monitor-periode van de Automatische functie (AUTO).
- In de energiebesparende functie is de temperatuur tijdens de koelfunctie iets hoger dan de ingestelde waarde. Tijdens de verwarmingsfunctie is de temperatuur iets lager. Op deze manier wordt energie bespaard t.o.v. de normale functie.
- Bij multi-type airconditioners geldt de Energiebesparende functie alleen voor de ingestelde unit.

7. Filterlampje uitschakelen

Sommige binnenunits zijn voorzien van een lampje in de bedieningsdisplay, dat aangeeft wanneer de luchtfilters moeten worden gereinigd.

Druk langer dan 2 seconden op de filter toets. Het filterlampje op de binnenunit gaat uit en de filterafbeelding verdwijnt van de display.

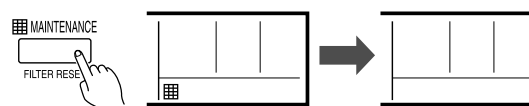

8. Zelfdiagnose

Wanneer “EE” zichtbaar wordt in de temperatuur display moet de unit worden nagekeken.
Raadpleeg uw officiële leverancier.

Unitnr. (meestal 0)

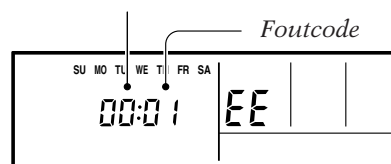

9. Over de werking

Over de energiebesparende functie

Op maximaal vermogen bedraagt de capaciteit van de energiebesparende functie ongeveer 70% van de normale koel- en verwarmingscapaciteit. In de foelfunctie zorgt de energiebesparende functie voor een betere ontvochtiging. Deze functie is vooral handig als u de ruimte wilt ontvochtigen zonder al te veel temperatuurdaling. Tijdens de energiebesparende functie verandert de thermostaatinstelling automatisch om te voorkomen dat de ruimte teveel gekoeld of verwarmd wordt.

- Als de ruimte niet voldoende gekoeld of verwarmd wordt, schakel dan de normale werking weer in.
- Tijdens de MONITOR periode van de automatische functie wordt de energiebesparende functie niet gestart als u de functietoets indrukt.

Ontdooien

- Wanneer de buitentemperatuur laag is en het vochtigheidsgehalte hoog, zal er ijsvorming in de buitenunit optreden. Dit reduceert de verwarmingscapaciteit. Als dit gebeurt zal de computer automatisch de ontdooifunctie (DEFROST) starten. Gedurende de ontdooifunctie zal de ventilator van de binnenunit stoppen met draaien en  zal op de display van de afstandsbediening zichtbaar worden. Het kan tussen de 4 en 15 minuten duren voordat de ventilator opnieuw start.

Groepsbediening

Eén afstandsbediening kan tot 16 airconditioners bedienen. Alle units worden volgens dezelfde instellingen bediend.

Axtra afstandsbedieningen

Er kunnen maximaal twee afstandsbedieningen worden aangesloten. De airconditioner kan met beide afstandsbedieningen worden bediend. De TIMER-functies van de slave unit kunnen echter niet met beide afstandsbedieningen worden ingesteld.

Gelijktijdig gebruik van meerdere units

- Er kan geen gebruik worden gemaakt op de volgende gebruikswijzen:
Als de binnenunit is ingesteld op een functie welke hij niet kan uitvoeren, wordt  zichtbaar op de afstandsbediening en de unit schakelt naar de stand-by stand.
 - Verwarming- en koelfunctie (of ontvochtigen).
 - Verwarming- en circulatiefunctie.
- De gebruikswijze (verwarming- of koeling-(ontvochtigen) functie) van de binnenunit zal bepaald worden door de binnenunit die als eerste in gebruik genomen is. Als de binnenunit is gestart met de circulatiefunctie wordt de functie van de buitenunit niet beïnvloed.
Bijvoorbeeld: als de binnenunit (A) is gestart met de circulatiefunctie en daarna de binnenunit (B) met de verwarmingsfunctie, dan zal binnenunit (A) tijdelijk starten met de circulatiefunctie. Maar wanneer binnenunit (B) in gebruik zal worden genomen met de verwarmingsfunctie zal het stand-by lampje (rood) van binnenunit (A) gaan knipperen (1 sec. aa; 1 sec. uit) en daarna overgaan in de stand-by functie. Binnenunit (B) zal dan in gebruik worden genomen en gaan verwarmen.

10. Benaming en functie van onderdelen

Infrarood-afstandsbediening

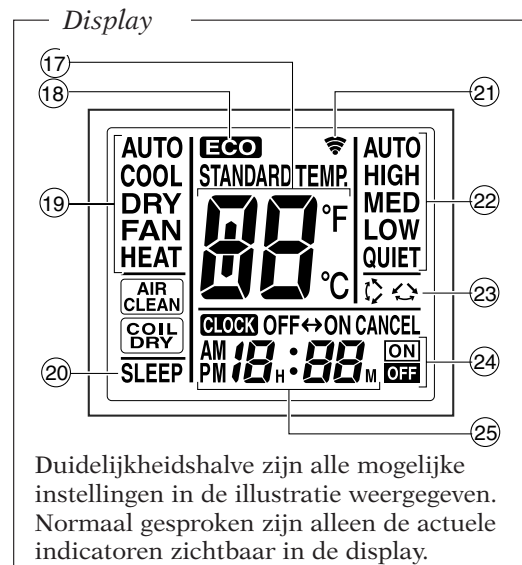
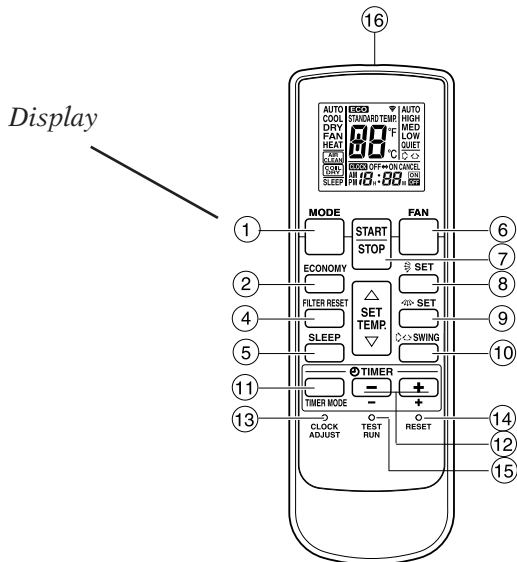

Duidelijkheidshalve zijn alle mogelijke instellingen in de illustratie weergegeven. Normaal gesproken zijn alleen de actuele indicatoren zichtbaar in de display.

AFSTANDSBEDIENING

1. Functie insteltoets (Mode)
 2. Energiebesparende toets
 3. Temperatuurinsteltoets (SET TEMP)
 4. Waarschuwingslampje luchtfilter
 5. Slaap toets (SLEEP)
 6. Luchtsnelheidinsteltoets (FAN)
 7. START/STOP-toets
 8. Insteltoets luchtrichting verticaal*
 9. Insteltoets luchtrichting horizontaal*
 10. Swing toets*
 11. Timerfunctie toets
 12. Timer insteltoets
 13. Klok insteltoets
 14. Reset toets
 15. Test toets
- Deze knop wordt gebruikt bij het installeren van de airconditioner en dient onder normale omstandigheden niet te worden gebruikt, daar hierdoor de thermostaat van de airconditioner niet correct functioneert.
 - Als deze knop bij normaal functioneren wordt ingedrukt, schakelt de unit over naar 'Testen' en gaan de OPERATION en TIMER indicatielampjes van de binnenunit tegelijkertijd knipperen.
 - Om de TEST-functie uit te schakelen drukt u nogmaals op de TEST RUN-knop, of u drukt op de START/STOP-knop om de airconditioner uit te schakelen.
16. Signaalzender
 17. Temperatuurinstelling display
 18. Energie besparing display

19. Functie display
20. Slaapfunctie display
21. Zendindicator
22. Luchtsnelheid display
23. Swingfunctie display*
24. Timerfunctie display
25. Klok display

* Niet van toepassing

ONTVANGUNIT BEDIENINGSPANEEL

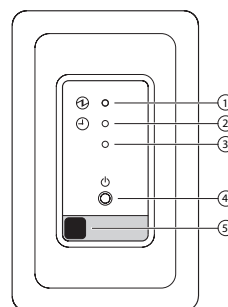

1. OPERATION-lampje (groen)
2. TIMER-lampje (oranje)
3. 3de lamp (rood)
4. Manual Auto toets
5. Ontvanger signaal afstandsbediening.

Mogelijk zijn sommige binnenunits niet voorzien van de functies die zijn aangegeven op deze afstandsbediening. De binnenunit piept en de OPERATION-, TIMER- en ECONOMY-lampjes knipperen wanneer een niet beschikbare functie wordt ingetoetst.

11. Voorbereiding

Inschakelen van de apparatuur

Sluit de elektriciteitsstekker aan op het stopcontact; als u een rechtstreekse aansluiting hebt, schakelt u de hoofdschakelaar in.

Voorbereiden van de afstandsbediening

Plaatsen van de batterijen (R03 of LR03 x 2)

1. Til het klepje aan de voorzijde van de afstandsbediening op en schuif het naar beneden.
2. Plaats de batterijen in de juiste richting (+/-) in het batterijenvakje.
3. Sluit het batterijenvakje weer af met het klepje.

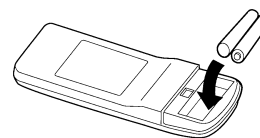

LET OP!

- Als de afstandsbediening voor een langere periode niet wordt gebruikt, dient u de batterijen te verwijderen. Dit om beschadiging van de afstandsbediening door lekkage van de batterijen te voorkomen. Zorg dat uw huid, ogen en mond niet in contact komen met de batterijvloeistof van de eventueel lekkende batterijen. Bij contact het lichaamsdeel afspoelen met stromend water.

Raadpleeg uw arts voor verdere behandeling.

- Lege batterijen tijdig verwijderen en deponeren in milieubox of bij de verzameling van chemisch afval. Geen lege batterijen opladen.
- Beide batterijen gelijktijdig vervangen.
- Batterijen blijven onder normale omstandigheden ongeveer een jaar houdbaar. Als blijkt dat de afstandsbediening niet naar behoren functioneert, vervang dan de batterijen en druk op de ACL-toets met een puntje van een balpen of ander puntig voorwerp.
- Houd de batterijen buiten het bereik van kinderen.

Instellen van de tijd

1. Druk op de CLOCK ADJUST-toets. Gebruik een balpen of ander puntig voorwerp om de toets in drukken.
2. Gebruik de (+/-) TIMER SET-toetsen om de tijd in te stellen.
 - + toets: voor het vooruit laten lopen van de tijd.
 - toets: voor het achteruit laten lopen van de tijd.
 De tijd loopt per minuut voor- of achteruit. Om de tijd in stappen van 10 minuten te laten verspringen, houdt u de toets ingedrukt.

Gebruik van de afstandsbediening

- De afstandsbediening moet bij gebruik naar de airconditioner gericht zijn (bereik ca. 7 meter).
- Bij ontvangst van een signaal afkomstig van de afstandsbediening, hoort u een pieptoon van de airconditioner.
- Bij het uitblijven van de pieptoon, drukt u de toets opnieuw in.

Houder voor de afstandsbediening

- De houder kan op de muur worden gemonteerd. Let op dat de airconditioner goed bereikbaar is voor het signaal van de afstandsbediening.

- Bevestig de houder.
- Plaats de afstandsbediening in de houder.
- Neem de afstandsbediening uit de houder voor handmatig gebruik.

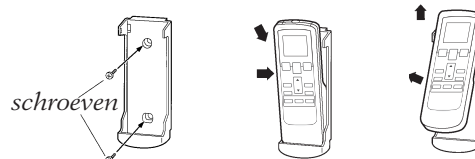

12. Instellen van de functies

Instellen van de gewenste functie

1. Druk op de START/STOP-toets.
De airconditioner start.
2. Druk op de MODE-toets en selecteer de gewenste functie.
Iedere keer als de toets wordt ingedrukt verschijnen de functies in de onderstaande volgorde:

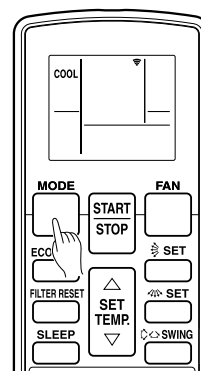
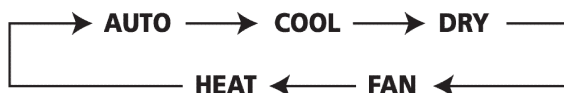

Na 3 seconden verschijnen de eerder ingestelde functies weer op de display.

Instellen van de temperatuur (SET TEMP.)

Druk op de SET TEMP.-toets.

+ toets: Druk op deze toets om de temperatuur te verhogen.

- toets: Druk op deze toets om de temperatuur te verlagen.

Temperatuurbereik:

Automatisch (AUTO)	18° C tot 30° C
Verwarmen	16° C tot 30° C
Koelen/Ontvochtigen (COOL/ DRY)	18° C tot 30° C

De temperatuur insteltoets kan niet worden gebruikt tijdens de circulatiefunctie. De temperatuur verschijnt niet op de display van de afstandsbediening.

- De ingestelde temperatuur kan beschouwd worden als een standaard die een kleine afwijking kan vertonen van de actuele ruimtetemperatuur.

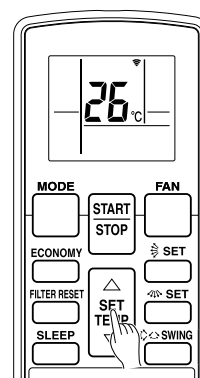

Instellen van de lichtsnelheid (FAN)

Druk op de FAN-toets.

Iedere keer als de toets wordt ingedrukt verschijnen de snelheden in de onderstaande volgorde:



Na 3 seconden verschijnen de eerder ingestelde functies weer op de display.

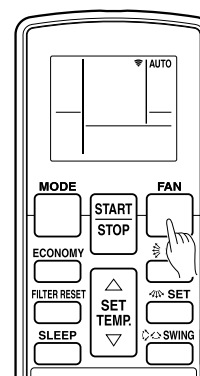

Als de luchtsnelheid op AUTO staat:

Verwarmen (HEAT):

De ventilator zal de warme lucht optimaal laten circuleren. De ventilator draait echter heel langzaam als de uitgeblazen lucht te koud is.

Koelen (COOL):

Zodra de ruimtetemperatuur in de automatische (AUTO) functie de ingestelde temperatuur bereikt heeft, schakelt de ventilator automatisch over op de lage snelheid.

Circuleren (FAN):

De ventilator draait op de laagste stand.

Geluidsarme functie

In de geluidsarme functie wordt de luchthoeveelheid teruggebracht, waardoor er minder geluid wordt geproduceerd.

- De geluidsarme functie kan niet worden gebruikt tijdens ontvochtigen (DRY). Dat geldt ook als in de Automatische functie ontvochtigen actief is.
- In de geluidsarme functie zullen de koel- en verwarmingsfuncties iets minder goed presteren. Als in de geluidsarme functie de ruimte niet koel c.q. warm genoeg wordt, pas dan de luchtsnelheid aan.

Stoppen van ingestelde functie

Druk op de START/STOP-toets.

Automatische omschakelfunctie (AUTO CHANGEOVER)

- Als de automatische omschakelfunctie wordt geselecteerd, zal de ventilator ongeveer een minuut lang zeer langzaam draaien, terwijl de airconditioner de ruimteomstandigheden analyseert om de juiste functie te kiezen.
- Als het verschil tussen de ingestelde temperatuur en de huidige ruimtetemperatuur meer dan +2 °C bedraagt, wordt de koelfunctie gekozen.
- Als het verschil tussen de ingestelde temperatuur en de huidige ruimtetemperatuur tussen + / - 2 °C ligt, wordt de monitor functie gekozen.
- Als het verschil tussen de ingestelde temperatuur en de huidige ruimtetemperatuur meer dan -2 °C bedraagt, wordt de verwarmingsfunctie functie gekozen.

- Als de airconditioner de ruimtetemperatuur bijna op de ingestelde temperatuur heeft gebracht, zal hij gaan draaien in de monitorfunctie. In deze stand zal de ventilator zeer langzaam draaien. Als de ruimtetemperatuur aanzienlijk verandert, zal de airconditioner nogmaals de juiste functie kiezen (verwarmen, koelen), om de ruimtetemperatuur weer in overeenstemming met de ingestelde temperatuur te brengen. (Het bereik van de monitorfunctie is + / - 2 °C van de ingestelde temperatuur.)
- Als de automatisch gekozen functie niet optimaal naar uw zin werkt, selecteer dan een van de andere functies (verwarmen, koelen, ontvochtigen, ventileren.)

Verwarmen (HEAT)

- Deze functie wordt gebruikt voor het verwarmen van de ruimte.
- Wanneer deze functie is geselecteerd zal de ventilator gedurende 3 - 5 minuten in laag toerental draaien. Daarna zal de ingestelde ventilatorstand functioneren. Deze tijd geeft de binnenunit de mogelijkheid om zich op te warmen.
- Wanneer de ruimtetemperatuur erg laag is, zal zich ijs afzetten op de buitenunit. Hierdoor lopen de prestaties terug. De unit zal van tijd tot tijd de DEFROST-functie opstarten.

Koelen (COOL)

- Deze functie wordt gebruikt voor het koelen van de ruimte.

Ontvochtigen (DRY)

- Deze functie wordt gebruikt bij geleidelijke koeling en tegelijkertijd met het ontvochtigen van de ruimte.
- De ruimte kan niet verwarmd worden tijdens het ontvochtigen.
- Gedurende de ontvochtiging (DRY) functie werkt de ventilator van de airconditioner op lage snelheid om de gewenste ontvochtiging te bereiken. De ventilator stopt af en toe. De ventilator zal op lage snelheid gaan draaien als de luchtvochtigheid toeneemt.
- De lichtsnelheid kan niet handmatig gewijzigd worden tijdens de ontvochtiging (DRY) functie.

Circuleren (FAN)

- Wordt gebruikt om lucht door de ruimte te laten circuleren.

Tijdens verwarmen

Stel de thermostaat hoger in dan de ruimtetemperatuur. De functie verwarmen werkt niet als de temperatuur lager is ingesteld dan de ruimtetemperatuur.

Tijdens koelen/ontvochtigen

Stel de thermostaat lager in dan de ruimtetemperatuur. De functie koelen/ontvochtigen werkt niet als de thermostaat hoger ingesteld is dan de actuele ruimtetemperatuur (in de stand koelen werkt alleen de ventilator).

Tijdens circuleren

De koel- en verwarmingsfunctie werken niet tijdens het circuleren.

13. Timerfunctie

Zorg dat de afstandsbediening op de juiste tijd is ingesteld voor het gebruik van de timerfunctie.

In- en uitschakelen van de timerfunctie

1. Druk op de START/STOP-toets (als de airconditioner al in werking is, ga naar stap 2). Het rode lampje op de airconditioner gaat branden.
2. Druk op de TIMER MODE-toets om de OFF TIMER of de ON TIMER te selecteren. Iedere keer als de toets wordt ingedrukt, verandert de functie in de onderstaande volgorde:



Het groene lampje op de airconditioner gaat branden.

3. Gebruik de TIMER SET-toets voor het instellen van de OFF TIME of de ON TIME. Stel de tijd in als de display knippert (tijdsduur 5 seconden). **+ toets:** Druk deze toets in om de tijd vooruit te zetten. **- toets:** Druk deze toets in om de tijd terug te zetten. Na 5 seconden verschijnen de eerder ingestelde functies weer op display.

Programmeren van de timer

1. Druk op de START/STOP-toets (als de airconditioner al in werking is, ga naar stap 2). Het rode lampje op de airconditioner gaat branden.
2. Schakel de gewenste tijden in voor ON TIMER en OFF TIMER. Zie stap 2 en 3 van in- en uitschakelen van de timerfunctie. Het groene lampje van de airconditioner zal gaan branden.
3. Druk op de TIMER-toets om de timerfunctie te programmeren (OFF timer → ON timer of OFF timer ← ON timer verschijnt op de display). Op de display wordt afwisselend de inschakeltijd en de uitschakeltijd weergegeven.
Daarna zullen de eerder ingestelde functies weer zichtbaar worden. Afhankelijk van de eerstvolgende in- of uitschakeltijd zal de volgorde OFF timer → ON timer of OFF timer ← ON timer bepaald worden. Na 5 seconden verschijnen de eerder ingestelde functies weer op de display.

Wijzigen van de TIMER-instelling

Volg stap 2 en 3 van OFF TIMER (uitschakeltijd).

Druk op de TIMER-toets om OFF timer → ON timer of OFF timer ← ON timer te selecteren.

Stoppen van de airconditioner als de timer in werking is

Druk op de START/STOP-toets.

Wijzigen functie

Als u een functie wilt wijzigen (koelen, luchtcirculatie, thermostaatinstelling, luchtuitblaasrichting, super stil functie), nadat de timer is ingesteld, wacht u tot de door u eerder ingestelde functies weer op de display verschijnen.

Bijzonderheden timerfunctie

- Het is mogelijk in het programma de inschakeltijd en de uitschakeltijd eenmaal per etmaal (24 uur) in te stellen, dus OFF timer → ON timer of OFF timer ← ON timer.
- De eerste TIMER-tijd die u instelt kan het beste zo dicht mogelijk liggen bij de huidige tijd. De volgorde van werking staat aangegeven op de display met pijltjes.
- Een voorbeeld van het gebruik van het programmeren van de TIMER is: uitschakelen als u gaat slapen en inschakelen voordat u ontwaakt.

Opheffen van de timerfunctie

Gebruik de TIMER-toets om TIMERRESET te selecteren. De timerfunctie komt hiermee te vervallen.

Wijzigen van de TIMER instelling

Volg stap 2 en 3 van in en uitschakelen van de timerfunctie.

ON TIMER start de airconditioner op de ingestelde tijd.

OFF TIMER stopt de airconditioner op de ingestelde tijd.

14. Slaapfunctie (SLEEP)

In tegenstelling tot de andere timerfuncties, wordt de slaap-timer (SLEEP) functie gebruikt om de airconditioner na een bepaalde tijd (bijv. 2 uur) uit te schakelen.

Gebruik van de slaapfunctie

Tijdens het wel of niet in werking zijn van de airconditioner drukt u op de SLEEP-toets. Het rode lampje (OPERATION) en het groene lampje (TIMER) op de airconditioner gaan branden.

Wijzigen van de ingestelde tijden

Druk opnieuw op de SLEEP-toets en stel de tijd in met de TIMER SET-toetsen.

Stel de tijd in als het pijltje op de display knippert (tijdsduur 5 seconden).

+ toets: Druk deze toets in om de tijd vooruit te zetten.

- toets: Druk deze toets in om de tijd terug te zetten.

Na 3 seconden verschijnen de eerder ingestelde functies weer op display.

Opheffen van de timerfunctie

Gebruik de TIMER-toets om RESET te selecteren. De airconditioner zal de normale werking inzetten.

Stoppen van de airconditioner als de TIMER in werking is

Druk op de START/STOP-toets.

Bijzonderheden slaapfunctie

Om overmatige koeling terwijl u slaapt te voorkomen, zal tijdens de SLEEP-functie de ingestelde temperatuur automatisch aangepast worden in overeenstemming met de ingestelde uitschakeltijd. Als de ingestelde tijd is verstreken, dan schakelt de airconditioner zichzelf automatisch uit.

Tijdens verwarmen:

Als de slaaptijd is ingesteld, daalt de thermostaat-temperatuur ieder halfuur 1°C. Wanneer de verlaging in totaal meer dan 4°C bedraagt, zal de temperatuur worden vastgehouden tot de unit automatisch uitschakelt.

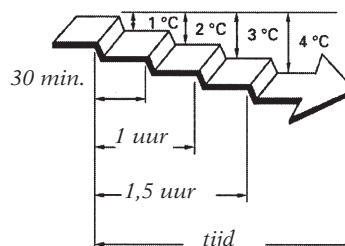

Tijdens koelen/ontvochtigen:

Als de slaaptijd is ingesteld, stijgt de thermostaat-temperatuur ieder uur 1°C. Wanneer een verhoging van 2°C is bereikt, dan zal de airconditioner die temperatuur behouden totdat de ingestelde tijd is verstreken. Daarna schakelt de airconditioner zichzelf automatisch uit.

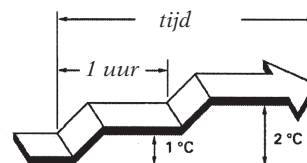

15. Energiebesparende functie

Voordat de energiebesparende functie wordt geactiveerd moet de airconditioner worden ingeschakeld.

Instellen van de energiebesparende functie

Druk op de ECONOMY toets. "ECO" verschijnt op de display van de afstandsbediening. De unit werkt in de energiebesparende functie.

Stoppen van de energiebesparende functie

Druk nogmaals op de ECONOMY toets. "ECO" verdwijnt van de display van de afstandsbediening. De unit werkt weer in de normale stand.

Bijzonderheden van energiebesparende functie

Het maximale vermogen ligt tijdens deze functie op ongeveer 70% van de normale koel- en verwarmingscapaciteit. Als de energie besparende functie wordt ingeschakeld tijdens de koelfunctie wordt de ontvochtiging verbeterd. Deze functie is vooral handig als u de ruimte wilt ontvochtigen zonder de temperatuur te veel te laten dalen. Tijdens de energie besparende functie verandert automatisch de temperatuurinstelling naar de ruimtetemperatuur, om zo onnodig koelen of verwarmen te voorkomen.

- Kies de normale werking, als de ruimte in de energiebesparende functie niet voldoende wordt gekoeld of verwarmd.
- Als de airconditioner wordt uitgezet, wordt de normale functie geselecteerd als de unit weer wordt aangezet.
- Tijdens de monitor-periode van de AUTO-functie, schakelt de airconditioner niet over naar de energie besparende functie, ook al wordt de knop ingedrukt.

16. Selecteren van de signaalcode van de afstandsbediening

Als er twee of meer airconditioners in één ruimte zijn geplaatst en de afstandsbediening bestuurt een andere unit dan u wenst, wijzig dan de signaalcode om alleen de unit te besturen die u wilt (er zijn vier keuzemogelijkheden).

Volg de onderstaande procedure om de signaalcode van de afstandsbediening te selecteren. (Let op: de airconditioner kan geen signalen ontvangen als deze niet is ingesteld op een signaalcode.)

1. Druk op de START/STOP-toets totdat alleen de klok zichtbaar is op de display van de afstandsbediening.
2. Druk gedurende minimaal 5 seconden op de MODE-toets om de huidige signaalcode zichtbaar te maken (Standaardinstelling is **A**).
3. Druk op de + of - toetsen om de code te wijzigen in **A→b→c→d**. Maak de code op de display gelijk aan de code van de airconditioner die u wilt bedienen.
4. Druk nogmaals op de MODE toets om terug te keren naar de klok-display. De signaalcode is nu gewijzigd.

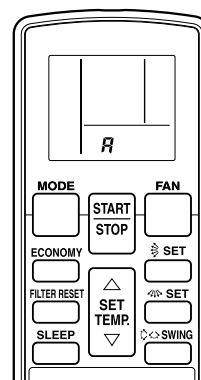

- Als er binnen 30 seconden nadat de signaalcode zichtbaar is geworden, geen toetsen worden ingedrukt, keert het systeem terug naar de oorspronkelijke klokinstelling. Begin in dat geval opnieuw bij stap 1.
- De airconditioner is vòòr aflevering ingesteld op code A. Raadpleeg uw dealer op deze code te wijzigen.
- Als de batterijen van de afstandsbediening worden vervangen, keert deze terug naar instelling A. Gebruikt u een andere code dan A, stel deze dan opnieuw in na het vervangen van de batterijen. Als u de signaalcode van de airconditioner niet weet, probeer dan de diverse codes (~~A~~-~~b~~-~~c~~-~~d~~), totdat u de juiste code heeft gevonden.

17. Onderhoud en schoonmaak

LET OP!

- Trek voor u begint met schoonmaken de stekker uit het stopcontact of zet de hoofdschakelaar uit.
- Een ventilator in de unit draait zeer snel. Contact kan lichamelijk letsel veroorzaken.
- Bij langdurig gebruik kan zich in het filter vuil verzamelen, wat een optimale werking verhindert. Het is raadzaam de airconditioner regelmatig te laten inspecteren in aanvulling op uw eigen onderhoudsactiviteiten. Voor meer informatie, raadpleeg de erkende installateur.
- Gebruik geen water warmer dan 40°C voor het schoonmaken. De omkasting kan krom trekken of verkleuren. Dit geldt ook bij het schoonmaken met chemische schoonmaakmiddelen.
- Gebruik in de nabije omgeving van de airconditioner geen ontvlambare sprays zoals haarlak en insecticiden.
- Als u de airconditioner voor een langere periode niet gebruikt, laat deze dan een dag draaien bij droog weer, om de interne delen goed te laten drogen voordat deze worden uitgeschakeld.

Reinigen van het luchtreinigingsfilter



- Verwijder het stof met de stofzuiger of met water. Na het reinigen met water moet het filter goed drogen op een schaduwrijke plaats.
- Als zich stof heeft opgehoopt op het luchtfilter, dan kan dit de oorzaak zijn van een slechtere uitblaaskwaliteit en van inefficiënt gebruik.

18. Problemen

Zet in geval van een storing (brandlucht, etc.) onmiddellijk de airconditioner stop. Sluit de stroom af en raadpleeg de erkende installateur voor verdere actie. Als u de airconditioner uitschakelt, doe dit dan niet alleen op de airconditioner. De stroom staat dan nog op het toestel. Zet daarom de hoofdschakelaar op OFF (uit).

Voor u de erkende installateur inschakelt kunt u zelf de volgende problemen afhandelen:

<i>Storing</i>	<i>probleem</i>	<i>pagina</i>
<i>De apparatuur werkt niet onmiddellijk</i>	<ul style="list-style-type: none"> Als de airconditioner wordt stopgezet en daarna direct weer wordt opgestart dan zal de compressor de eerste 3 minuten niet werken om te voorkomen dat de zekeringen smelten. Als de stekker uit het stopcontact wordt getrokken en er daarna opnieuw wordt ingestoken, dan zal het beveiligingscircuit ervoor zorgen dat de apparatuur de eerste 3 minuten niet start. 	
<i>Geluidsoverlast</i>	<ul style="list-style-type: none"> Gedurende de werking en direct na het uitschakelen van de apparatuur kan het geluid van water dat door de leidingen stroomt te horen zijn. De eerste 2-3 minuten na inschakelen kunt u eventueel de koelvloeistof horen. Gedurende de werking kan het zijn dat een krakend geluid te horen is. De omkasting reageert op temperatuurverschillen. Gedurende de stand verwarmen (HEAT)* kan er een licht lawaai hoorbaar zijn. Dit wordt veroorzaakt door de ontdooistand (DEFROST). 	
<i>Geurtjes</i>	<ul style="list-style-type: none"> Bepaalde geuren kunnen door de airconditioner in de ruimte worden geblazen. Dit gebeurt doordat deze geuren (sigarettenrook etc.) worden aanzogen door de airconditioner. 	
<i>Mist of stoom komt vrij</i>	<ul style="list-style-type: none"> Gedurende het koelen en ontvochtigen kan het gebeuren dat stoom of mist vrijkomt van de airconditioner. Dit heeft als oorzaak het plotseling afkoelen van lucht door de apparatuur met als resultaat condensatie en mistvorming. Gedurende de stand verwarmen (HEAT)* kan de ventilator van de buitenunit stoppen en kan er stoom ontstaan. Dit als gevolg van de ontdooistand (DEFROST). 	
<i>Luchtstroom is zwak of stopt</i>	<ul style="list-style-type: none"> De ventilator draait op lage snelheid tijdens ontvochtiging en tijdens het meten van de ruimtemtemperatuur. In de AUTO stand draait de ventilator erg langzaam. Wanneer de airconditioner start in de stand verwarmen, is de ventilatorsnelheid tijdelijk zeer laag om de interne onderdelen gelegenheid te geven op te warmen. 	8

<i>Storing</i>	<i>probleem</i>	<i>pagina</i>
<p><i>Water komt uit de buitenunit</i></p> <p><i>Het Thermo-sensor symbool () knippert</i></p> <p><i>De apparatuur functioneert helemaal niet meer</i></p> <p><i>Slechte koel- of verwarmprestaties</i></p>	<ul style="list-style-type: none"> • Als gedurende de stand verwarmen de ruimtemtemperatuur stijgt tot boven de temperatuurinstelling, zal de buitenunit stoppen en de binnenunit op lage snelheid gaan draaien. Als u verder wilt verwarmen, zet dan de temperatuurinstelling hoger. • Gedurende de stand verwarmen zal de unit tijdelijk stoppen met werken (tussen de 2 en 16 minuten) wanneer de defrosting stand werkt. Op het display zal  zichtbaar worden. • Gedurende de stand verwarmen kan er tijdens de ontdooistand (DEFROST) water uit de buitenunit komen. • De ruimtetemperatuur sensor is misschien defect. Raadpleeg uw dealer. • Zit de stekker in het stopcontact? • Is er een stroomonderbreking? • Is er een zekering gesmolten? • Staat de hoofdschakelaar op de uit (OFF) stand? • Is de timerfunctie actief? • Is het luchtfilter verontreinigd? • Is het luchtinlaatrooster of luchtuitlaatrooster verstopt? • Heeft u de instellingstemperatuur correct ingesteld? • Is er een deur of raam open? • Is er direct zonlicht aanwezig bij de functie koelen, sluit dan een gordijn. • Als de airconditioner is ingesteld op koelen, let dan op of er niet teveel mensen aanwezig zijn, dat er verwarmingsapparatuur in werking is of dat er teveel computers in de ruimte staan. 	

Wanneer na controle van de genoemde problemen de airconditioner niet functioneert of het TIMER-lampje nog knippert, schakel dan de stroom uit (power schakelaar op OFF) en raadpleeg de erkende installateur.

19. Specificaties

Model Binnenunit Condensingunit Type Voeding	V/Hz	ARYG12LLT AOYG12LALL Inverter 230 / 1 / 50	ARYG14LLT AOYG14LALL Inverter 230 / 1 / 50	ARYG18LLT AOYG18LALL Inverter 230 / 1 / 50
Koelen				
Capaciteit (kW)		3,50	4,30	5,20
Opgenomen vermogen (kW)		1,05	1,33	1,62
Opgenomen stroom (A)		4,80	6,10	7,20
Energie/efficiëntie verhouding (kW)		3,33	3,21	3,21
Verwarmen				
Capaciteit (kW)		4,10	5,00	6,00
Opgenomen vermogen (kW)		1,11	1,34	1,66
Opgenomen stroom (A)		5,10	6,10	7,40
Energie/efficiëntie verhouding (kW)		3,69	3,71	3,61
Maximale druk				
Perszijde (kPa)		4150	4150	4150
Koudemiddel R410A (g.)		1150	1250	1250
Binnenunit*				
Hoogte		198	198	198
Breedte		700	700	900
Diepte		620	620	620
Massa (netto)		19	19	23
Condensingunit*				
Hoogte		578	578	578
Breedte		790	790	790
Diepte		300	300	300
Massa (netto)		40	40	40

* maten in mm, massa in kg.