

Warmtepomp lucht/water

split één dienst

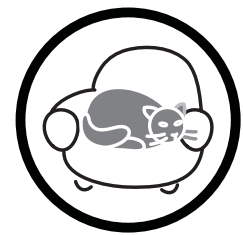
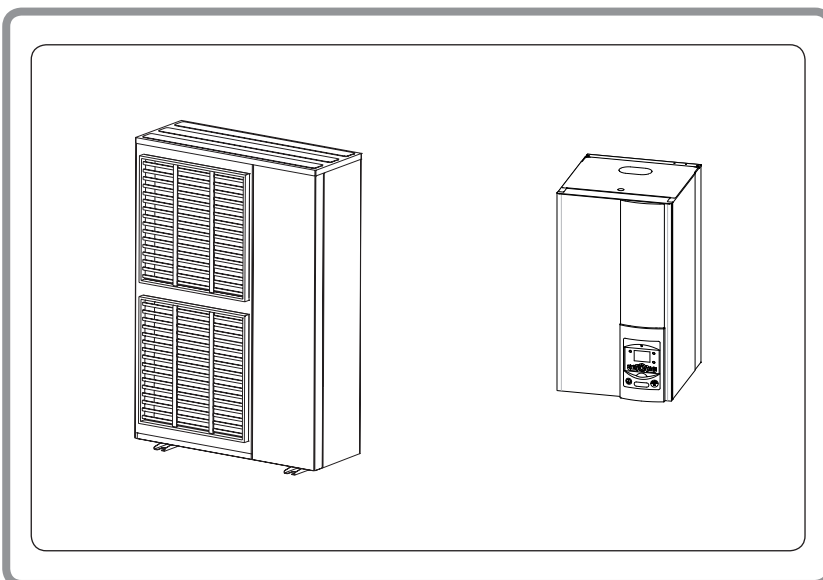
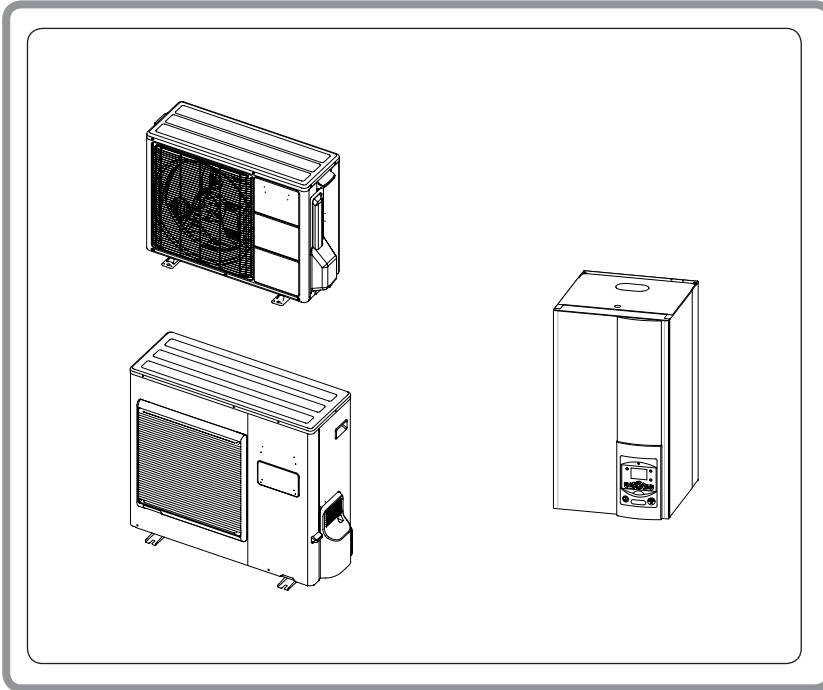

Gebruiksaanwijzing

bestemd voor de vakman
en de gebruiker

te behouden door de gebruiker
voor nadere consultatie

Tabel van de samenstelling van de pakken

<i>Warmtepomp (WP)</i>	<i>Buitenunit</i>	<i>Hydraulische module</i>
<i>Model</i>	<i>Model</i>	<i>Model</i>
Waterstage Comfort 5	WOYA060LFCA	WSYA050DG6
Waterstage Comfort 6	WOYA060LFCA	WSYA100DG6
Waterstage Comfort 8	WOYA080LFCA	
Waterstage Comfort 10	WOYA100LFTA	
Waterstage High Power 11 eenfasig	WOYG112LHT WOYG112LCTA	WSYG140DG6
Waterstage High Power 14 eenfasig	WOYG140LCTA	
Waterstage High Power 11 driefasig	WOYK112LCTA	WSYK160DG9
Waterstage High Power 14 driefasig	WOYK140LCTA	
Waterstage High Power 16 driefasig	WOYK160LCTA	

Inhoud

Veiligheidsvoorschriften 3

Overzicht van de installatie 4

Vorzorgsmaatregelen en waarschuwingen met betrekking tot uw installatie 4	De radiatoren 4
Buitenunit 4	De verwarmde vloer 4
De hydraulische module 4	Ventilo-convectoren / Dynamische radiatoren met integreerde regeling 4
De regeling 4	Het sanitair warm water (SWW) 4
	Einde levensduur toestel 5
	Overzicht van de installatie 5

Bediening van de installatie 6

Gebruikerinterface, Centrale afstandsbediening (optie) en Ruimtevoeler (optie) 6	Parametrering van de regeling 12
Beschrijving van de weergave 8	Algemeen 12
Eerste inwerkingsstelling 9	Regeling van de parameters 12
Snelle indienstelling 9	Lijst van de "Eindgebruiker" regelingen 12
Instelling uur 10	Uitlezingen of de informatie 16
Structuur van het bedieningsmenu "Eindgebruiker". 11	Bijzonderheden 16
	Werking SWW 17
	De koelingmodus selecteren 17
	Stuurdraad (Indien Uitbreidingskit regeling AVS 55) 17
	Telefoonmodem (Indien Uitbreidingskit regeling AVS 55) . 17
	Configuratie van de centrale afstandsbediening (optie) .17

Onderhoudsinstructies 18

Regelmatige controles 18
Nazicht van de buitenunit 18

ErP vermogens waarden Comfort 22

ErP vermogens waarden High Power 22

1 Veiligheidsvoorschriften

Gelieve de volgende aanwijzingen in acht te nemen om verwondingen of verkeerd gebruik van het toestel te vermijden.

• Inwerkingstelling

- ☞ Zet het toestel pas onder spanning nadat het vullen uitgevoerd is.
- ☞ Probeer dit toestel niet zelf te installeren. Deze warmtepomp moet worden geïnstalleerd door geschoold personeel.
- ☞ De installatie moet altijd geaard worden en uitgerust worden met een uitschakelautomaat.
- ☞ Verander niets aan de elektrische voeding.
- ☞ De toestellen zijn niet explosie veilig en mogen ze dus niet in een explosieve atmosfeer geïnstalleerd worden.

• Gebruik

- ☞ Laat kinderen geen vreemde voorwerpen door het beschermingsrooster van de schroef duwen en laat ze niet op het dak van de buitenunit klimmen. De ribben van de luchtgekoelde warmtewisselaar zijn zeer fijn en kunnen snijwonden veroorzaken.
- ☞ De luchtcirculatie door de verdamper en aan de uitgang van de ventilator mag niet belemmerd worden door hindernissen.
- ☞ De buitenunit moet absoluut buiten geïnstalleerd worden. Indien een bergruimte vereist is, moet deze op de 4 zijden grote openingen omvatten en voldoen aan de nodige installatieruimte (Bekijk met uw installateur).
- ☞ Ga niet op het dak van de buitenunit staan.
- ☞ Het vertrek waarin het toestel werkt moet goed geventileerd zijn om zuurstofgebrek te vermijden in geval van een koelgaslek.
- ☞ Als Uw huis aan de wettelijke voorschriften van veiligheid beantwoordt, er geen verandering aan brengen (ventilatie, rookkanalen, openingen, enz.) zonder een advies van een installateur.
- ☞ Plaats geen warmtebron onder de ruimtevoeler.

• Onderhoudsinstructies

- ☞ Probeer dit toestel niet zelf te herstellen.
- ☞ Dit toestel bevat geen onderdelen die door de gebruiker zelf hersteld kunnen worden. Bij het demonteren van één van de kappen kan u uzelf blootstellen aan gevaarlijke elektrische spanningen.
- ☞ De voeding afsnijden volstaat nooit om u te beschermen tegen eventuele elektrische schokken (condensatoren).
- ☞ Open de buitenunit of de hydraulische module niet wanneer ze in werking zijn.
- ☞ Snijd de voeding af indien het toestel abnormale geluiden, geuren of rook afgeeft en neem contact op met uw installateur.
- ☞ Vóór elke eventuele reiniging, moet u de stroomtoevoer op het toestel afsnijden.
- ☞ Gebruik geen agressieve schoonmaakvloeistoffen of oplosmiddelen om de behuizingen te reinigen.
- ☞ Gebruik geen hogedrukreiniger om de buitenunit te reinigen. De luchtgekoelde warmtewisselaar zou beschadigd kunnen worden en er zou water in de elektrische circuits kunnen dringen.

2 Overzicht van de installatie

2.1 Voorzorgsmaatregelen en waarschuwingen met betrekking tot uw installatie

2.1.1 Buitenunit

De buitenunit bevat de apparatuur die toelaat om de energie uit de omgevingslucht op te nemen.

Deze unit werd door uw installateur geplaatst op de plaats waar ze het best zal kunnen werken.

De luchtcirculatie door de verdampers en aan de uitgang van de ventilator mag niet belemmerd worden door hindernissen.

Het water in de omgevingslucht kan condenseren en wegstromen in de buitenunit.

Bij koud weer bevriest dit water wanneer het in contact komt met de warmtewisselaar en wordt regelmatig weggevoerd via ontdooicycli. De ontdooicyclus wordt aangestuurd door de regeling en kan een volledig normale afgifte van damp veroorzaken.

2.1.2 De hydraulische module

De hydraulische module bevat de volledige regeling van het toestel die moet instaan voor het thermisch comfort en de productie van sanitair warm water.

De warmtepomp is uitgerust met een elektrisch bijverwarmingssysteem dat ingeschakeld wordt om voor een bijkomende verwarming te zorgen tijdens de koudste periodes.

2.1.3 De regeling

Uw installateur heeft uw installatie geduldig afgesteld. Wijzig de parameters van de regeling niet zonder zijn toestemming. Aarzel bij twijfel niet om contact met hem op te nemen.

De regeling van uw verwarmingssysteem gebeurt in functie van de buitentemperatuur (via de stooklijn).

De plaatsing van een buitensonde (optie) laat toe om de werking van de regeling te optimaliseren (invloed van de buitentemperatuur wordt in rekening gebracht).

2.1.4 De radiatoren

Om de werking van de regeling te waarborgen, mag het vertrek waarin de omgevingscentrale geïnstalleerd is geen thermostatische kraan bevatten. Indien dat wel het geval is, dan moeten ze maximaal geopend zijn.

2.1.5 De verwarmde vloer

Een nieuwe verwarmde vloer moet de eerste keer geleidelijk verwarmd worden om problemen van scheurvorming te vermijden. Controleer met uw installateur of dit goed werd uitgevoerd vooraleer uw verwarmingssysteem vrij te gebruiken.

De grote stabiliteit van de regeling van de verwarmde vloer vermijdt plotse temperatuurschommelingen. Deze stabiliteit impliceert echter een reactietijd in de orde van enkele uren (ongeveer 6 uur).

Elke wijziging aan de regeling moet langzaam gebeuren, en de installatie moet de tijd krijgen om te reageren. Buitensporige of ontijdige regelingen leiden altijd tot grote temperatuurschommelingen binnen één dag.

Indien uw woning uitgerust is met een verwarmde vloer, moet u bovendien de verwarming niet lager zetten of uitzetten bij korte afwezigheden. Het opnieuw opwarmen duurt altijd vrij lang (ongeveer 6 uur).

2.1.6 Ventilatoren / Dynamische radiatoren met integreerde regeling

Gebruik de omgevingssonde niet in de desbetreffende zone.

2.1.7 Het sanitair warm water (SWW)

Wanneer er gevraagd wordt om warm water te produceren, past de warmtepomp zich bij voorrang aan aan deze vraag.

Tijdens de bereiding van sanitair warm water wordt er geen verwarming geproduceerd.

De productie van sanitair warm water (SWW) wordt verzorgd door de WP en, indien nodig, aangevuld met de elektrische bijverwarming of de ketel.

Om een SWW-instelling hoger dan 45°C te garanderen, moet de elektrische bijverwarming of de ketel in werking blijven (optie kit overname door ketel).

De elektrische bijverwarming laat het goede verloop van de antilegionella-cycli toe.

2.2 Einde levensduur toestel

Ontmanteling en recycling zal behandeld worden door een erkend orgaan. Dumpen is strikt verboden.

Op het einde van de levenscyclus van het toestel, neem a.u.b. contact op met uw lokale vertegenwoordiger om het te ontmantelen en te recyclen.

2.3 Overzicht van de installatie

Uw warmtepomp werd door uw installateur geconfigureerd. Ze bestaat uit de volgende voornaamste elementen:

- De buitenunit die, zoals de naam aangeeft, buiten uw woning geplaatst wordt, haalt calorieën uit de buitenlucht.
- De hydraulische module, die in uw stookplaats, zolder, garage of zelfs in uw keuken geplaatst wordt, brengt de calorieën over naar de verwarmingskring en de sanitaire warmwaterkring.
- De buitenvoeler detecteert de buitentemperatuur.

Materiaal in optie:

- Ruimtevoeler.
- Centrale afstandsbediening.

Warmtepompen zijn systemen die aangesloten kunnen worden op eender welke vorm van **verdeling op lage temperatuur**: de door de warmtepomp opgenomen warmte kan dus op verschillende manieren gebruikt worden:

- De verwarmde vloer.
- Radiatoren of ventilo-convectoren.
- Het sanitair warm water (SWW).

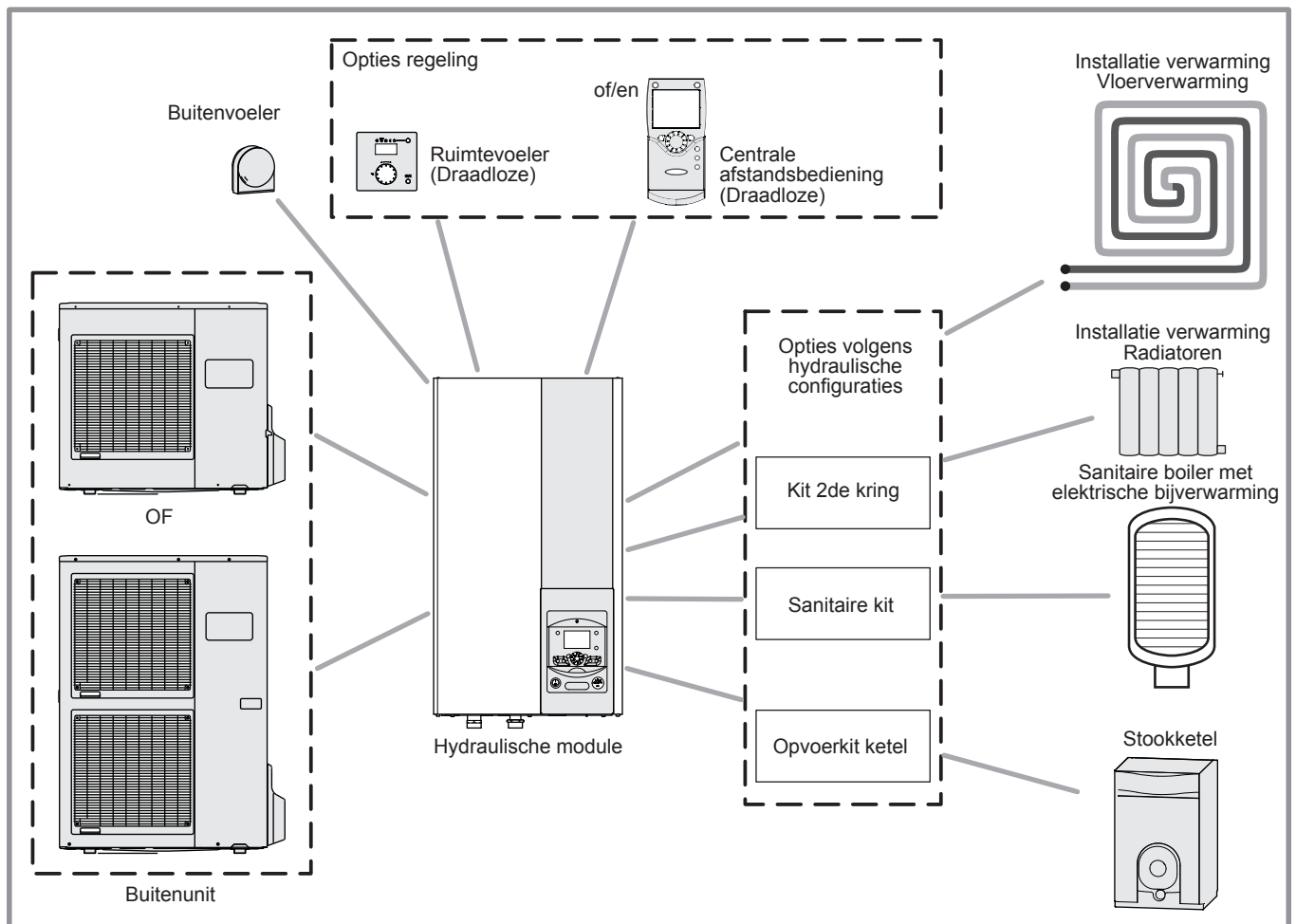







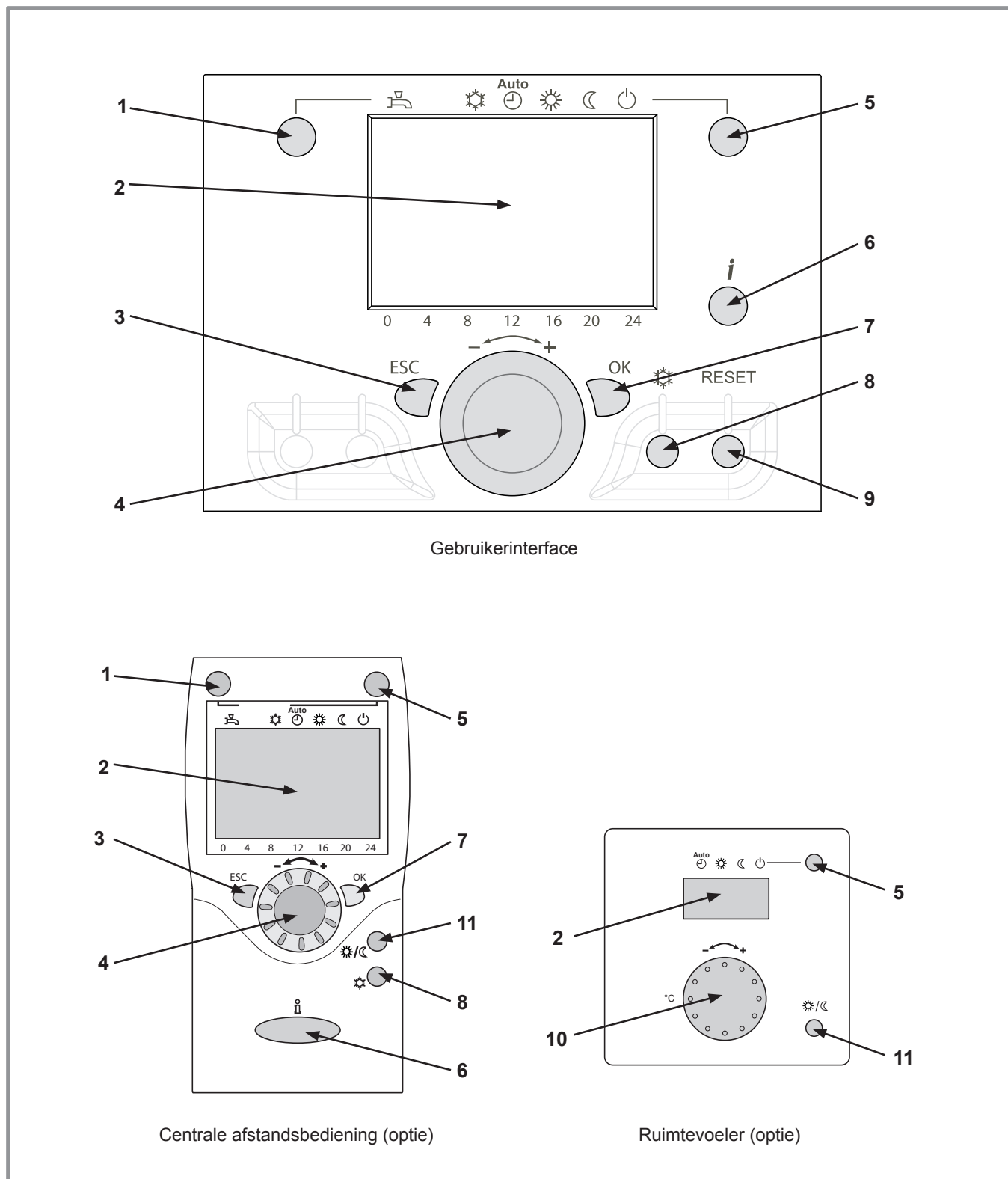



figuur 1 - Overzicht van een volledige configuratie van een installatie

3 Bediening van de installatie

3.1 Gebruikerinterface, Centrale afstandsbediening (optie) en Ruimtevoeler (optie)



figuur 2 -

Kent.	Functie	- Definities
1	Keuze van de werkingsregime SWW  Aan  Aan  Uit  Uit	- Aan : Productie van SWW in functie van het uurprogramma. - Uit : Productie van SWW gestopt met antivriesfunctie van het sanitair water actief. - Toets manuele inschakeling : Houd de toets SWW gedurende 3 s ingedrukt (Omschakeling "verlaagd" naar "comfort" regime tot de volgende omschakeling van het uurprogramma SWW).
2	Digitale uitlezing	- Controle van de werking, de huidige temperatuur, het verwarmingsregime, een eventuele storing uitlezen. - Weergeven van de instellingen.
3	Uitgang "ESC"	- Het menu verlaten.
4	Navigatie en instelling	- Regeling van de instelling van de comforttemperatuur. - Selectie van het menu. - Regeling van de parameters.
5	Selectie van het verwarmingsregime	-  Verwarming in dienst volgens het verwarmingsprogramma (De omschakeling zomer/winter-regime gebeurt automatisch). -  Permanente comforttemperatuur. -  Permanente verlaagde temperatuur. -  Waakregime met vorstvrij bescherming (Op voorwaarde dat de elektrische voeding van de WP niet onderbroken is).
6	Uitlezingen of de informatie	- Allerlei informatie (zie bladzijde 18). -  Aflezen van de foutcodes (zie Handleiding voor installatie). -  Informatie over het onderhoud, het speciale regime.
7	Validatie "OK"	- In het geselecteerde menu gaan. - De instelling van de parameters valideren. - De instelling van de comforttemperatuur valideren.
8	De koelingmodus selecteren	- Indien de installatie uitgerust is met de koelingkit: -  Koeling in dienst volgens het verwarmingsprogramma (De omschakeling zomer/winter-regime gebeurt automatisch).
9	"RESET"-toets (Korte druk)	- Herinitialiseren en annuleren van de foutberichten. Niet gebruiken tijdens normale werking.
10	Bedieningsknop	- Regeling van de instelling van de comforttemperatuur.
11	Aanwezigheidstoets	- Omschakeling comfort/verlaagd.

3.2 Beschrijving van de weergave

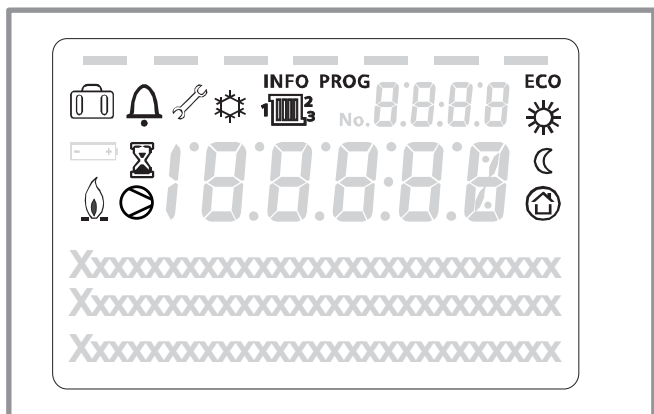

figuur 3 -

Symbolen	Definities
	- Actieve verwarmingsmodus met referentie naar de verwarmingskring.
	- Verwarming in comfortmodus.
	- Verwarming in verlaagd regime.
	- Verwarming in waakmodus (vorstvrij).
	- Koelmodus actief.
	- Vakantiefunctie geactiveerd.
	- Proces aan de gang.
	- Werking compressor.
	- Werking brander
	- Foutboodschap.
	- Onderhoud / Speciaal regime.
INFO	- Informatieniveau geactiveerd.
PROG	- Programmering geactiveerd.
ECO	- Functie ECO geactiveerd (Verwarming tijdelijk stilgelegd).
	- Ur / Nummer parameter / Instelwaarde.
	- Omgevingstemperatuur / Instelwaarde.
	- Informatie instelling / Informatie parameter.

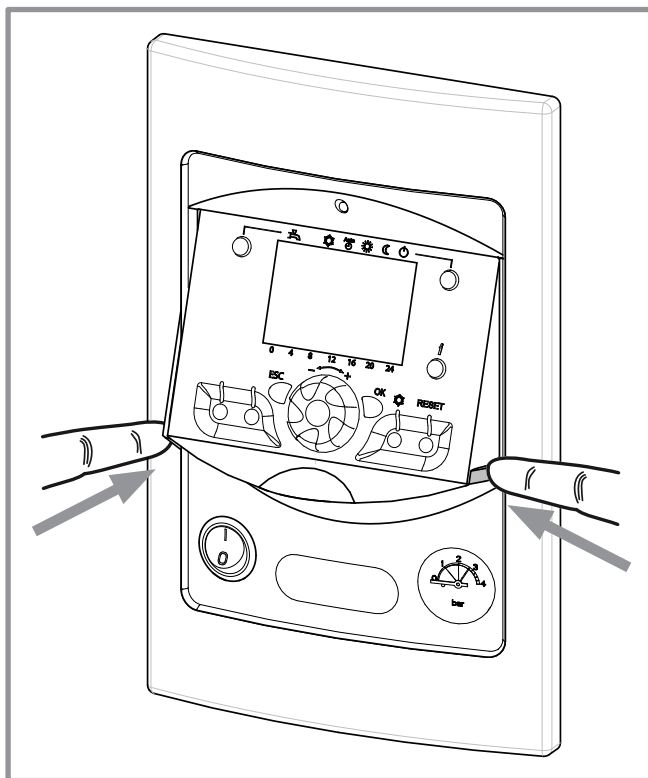

figuur 4 - Afschermkap display

3.3 Eerste inwerkingsstelling

- De installatie en de eerste inwerkingsstelling van de apparaat moeten uitgevoerd worden door een vakman die U alle nodige informatie zal verschaffen over de ontsteking en de regeling van de apparaat.
- Zich ervan verzekeren dat de installatie met water gevuld is en dat de druk op de manometer (kent. 2, **figuur 5**) voldoende hoog is, tussen 1,5 tot 2 bar.
- Schakel de algemene uitschakelautoomaat van de installatie in.

Om tijdens de winter het voorverwarmen van de compressor mogelijk te maken: de algemene uitschakelautoomaat van de installatie inschakelen (voeding buitenunit) enkele uren alvorens de aan/uit-knop in te schakelen.

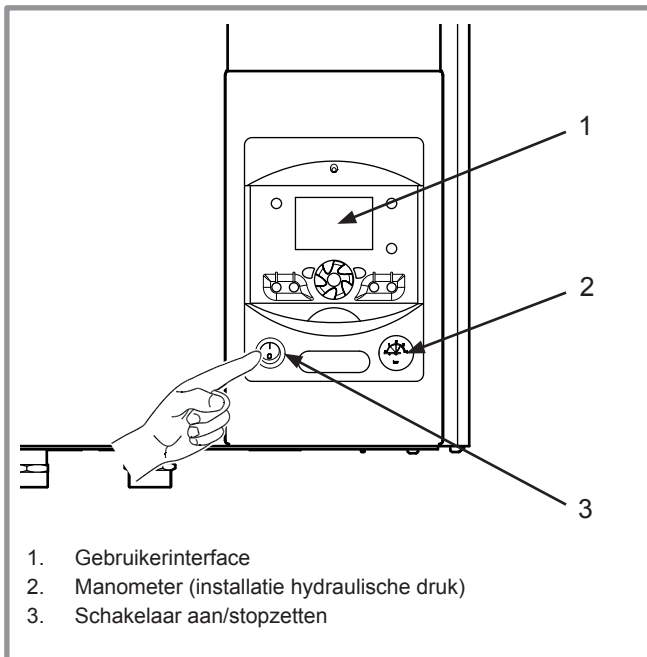

figuur 5 - Inwerkingsstelling

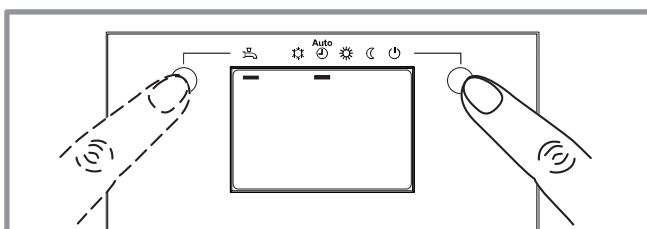

figuur 6 - Selectie van het verwarmingsregime AUTO en selectie het SWW-regime

3.4 Snelle indienststelling





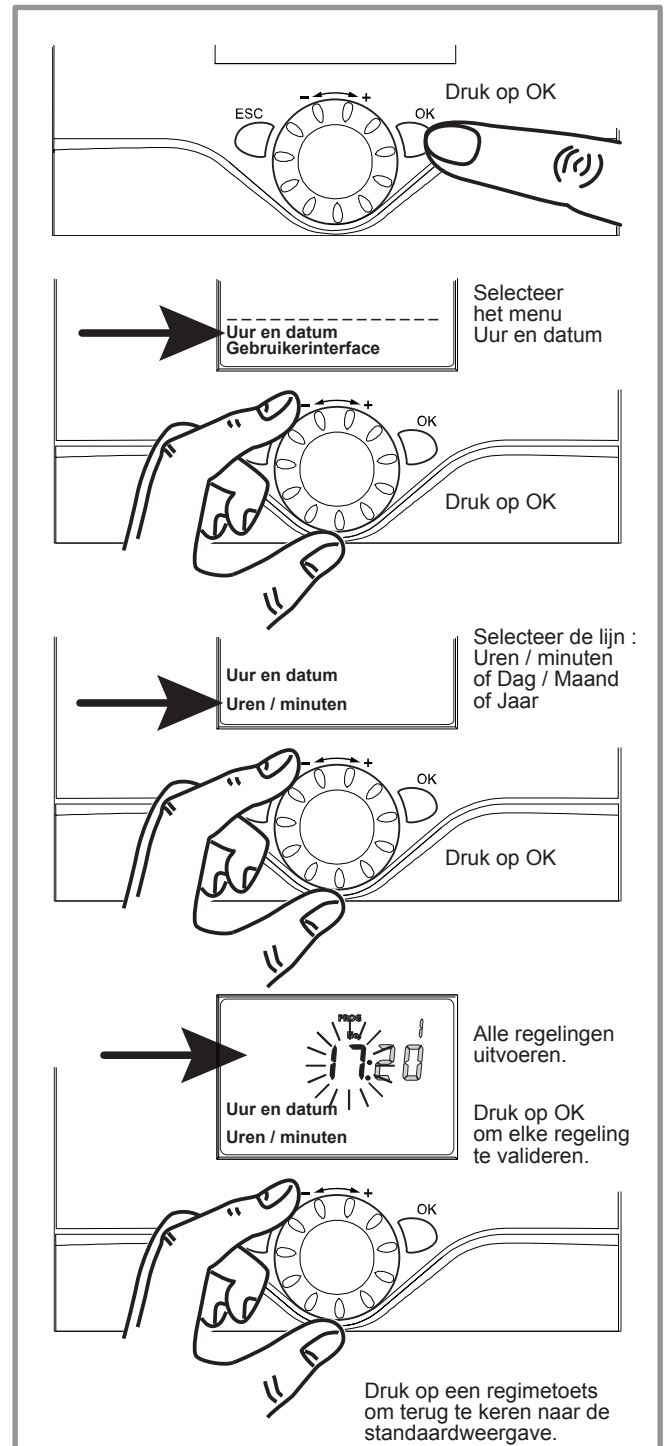

Wanneer uw installateur de eerste indienststelling uitgevoerd heeft:

- Schakel de aan/uit-knop van de WP in.
Tijdens de initialisatiefase van de regelaar, toont het display alle symbolen, vervolgens "Data, geactualiseerd", en daarna "Status warmtepomp".
- Selecteer het verwarmingsregime "AUTO" (**figuur 6**).
- Selecteer het SWW-regime (**figuur 6**).
- Het uur en de datum bijstellen indien nodig (**figuur 7**).

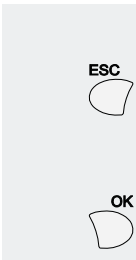
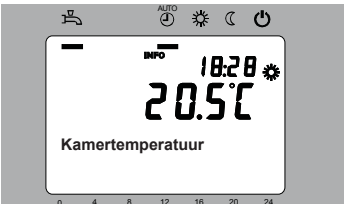
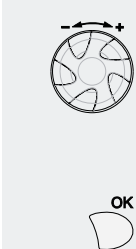
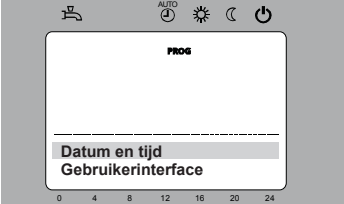
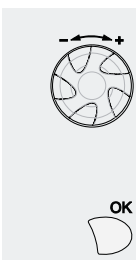
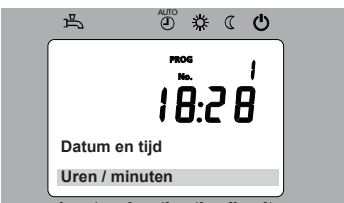

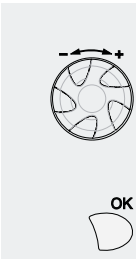
figuur 7 - Instelling uur en datum

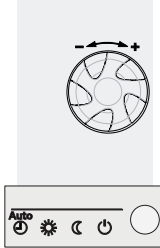
3.5 Instelling uur

Toetsen	Voorbeeld van weergave	Beschrijving
<p>1</p> 		<p>Basis weergave</p> <p>Indien de basisweergave niet verschijnt, druk dan op ESC om ernaar terug te keren.</p> <p>Druk op OK om te valideren.</p>
<p>2</p> 		<p>Draai aan de knop.</p> <p>Selecteer het menu "Uur en datum".</p> <p>Druk op OK om te valideren.</p>
<p>3</p> 		<p>Draai aan de knop.</p> <p>Selecteer de lijn 1</p> <p>Uren / minuten.</p> <p>Druk op OK om te valideren.</p>
<p>4</p> 		<p>De weergave van het uur knippert.</p> <p>Draai aan de knop om het uur in te stellen.</p> <p>Druk op OK om te valideren.</p>
<p>5</p> 		<p>De weergave van de minuten knippert.</p> <p>Draai aan de knop om de minuten in te stellen.</p> <p>Druk op OK om te valideren.</p>
<p>6</p> 		<p>De regelingen zijn opgeslagen.</p> <p>Draai aan de knop om andere regelingen uit te voeren.</p> <p>of</p> <p>Druk op een regimetoets om terug te keren naar de standaardweergave.</p>

figuur 8 -

3.6 Structuur van het bedieningsmenu "Eindgebruiker"

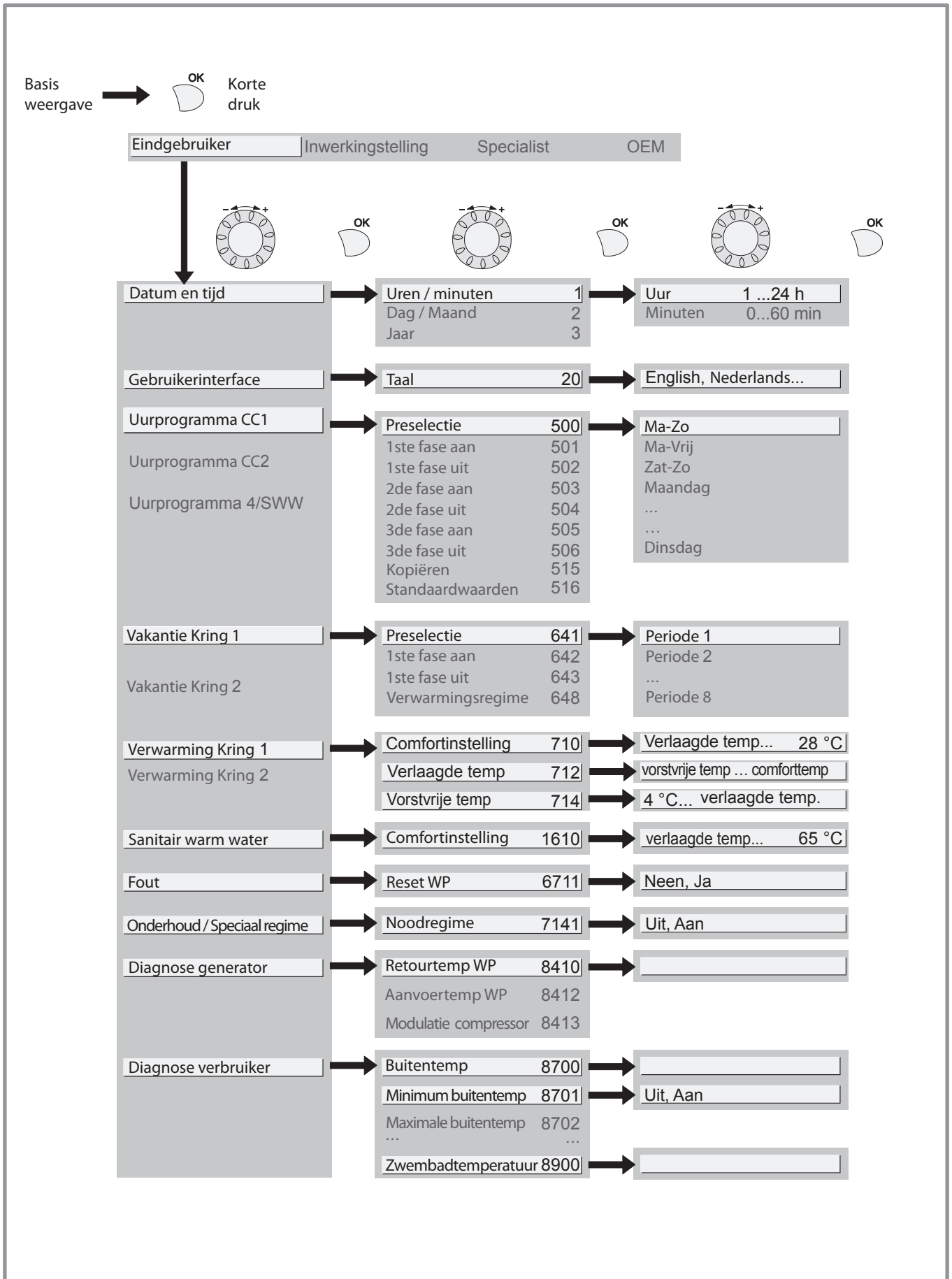

figuur 9 -

3.7 Parametrering van de regeling

3.7.1 Algemeen

• Alleen de parameters die toegankelijk zijn op de niveaus:
Eindgebruiker
worden in dit document beschreven.

• De parameters die toegankelijk zijn op de niveaus:
Indienststelling
Specialist

...worden beschreven in het document dat voorbehouden is aan vakmensen. **Verander niets aan deze parameters zonder het advies van deze vakmensen. Elke manipulatiefout kan ernstige werkingsgebreken veroorzaken.**

3.7.2 Regeling van de parameters

Het scherm toont de basisweergave.
- Druk op de toets **OK**.

Eenmaal in het niveau "Eindgebruiker":

- Doorloop de lijst van de menu's.
- Kies het gewenste menu.
- Doorloop de functielijnen.
- Kies de gewenste lijn.
- Stel de parameter bij.
- Valideer de instelling met een druk op **OK**.
- Druk op **ESC** om terug te gaan naar het menu.

Indien er gedurende 8 minuten geen enkele instelling uitgevoerd wordt, keert het scherm automatisch terug naar de basisweergave.

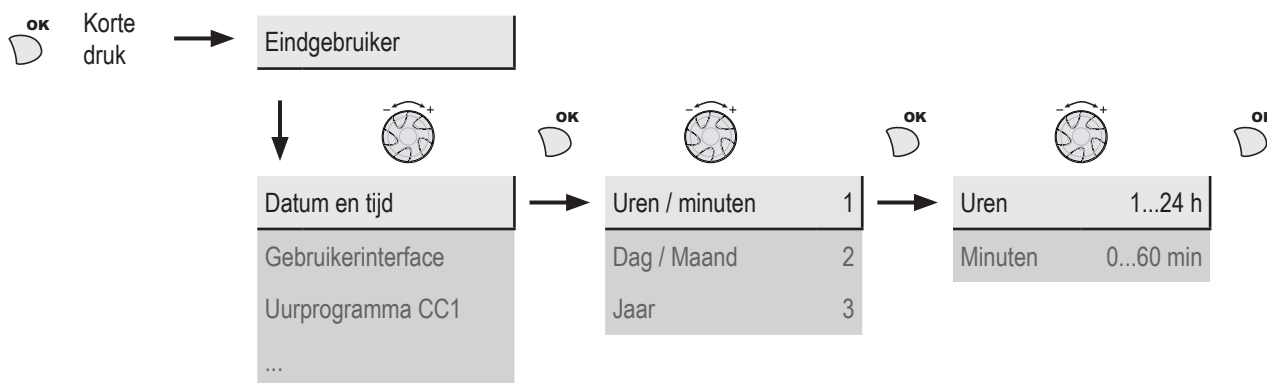

3.7.3 Lijst van de "Eindgebruiker" regelingen

Lijn	Functie	Instellingsbereik of weergave	Increment van de regeling	Basis instelling
Datum en tijd				
1	Uren / minuten	00:00... 23:59	1	--:--
2	Dag / Maand	01.01... 31.12	1	--.---
3	Jaar	1900... 2099	1	----
Gebruikerinterface				
20	Taal	English, Deutsch, Français, Italiano, Nederlands, ...		Nederlands

<i>Lijn</i>	<i>Functie</i>	<i>Instellingsbereik of weergave</i>	<i>Increment van de regeling</i>	<i>Basis instelling</i>
Uurprogramma voor de verwarming / Koelen, Kring 1				
500	Preselectie (dag / week)	Ma-Zo, Ma-Vrij, Zat-Zo, Maandag, Dinsdag, ...		Ma-Zo
501	1ste fase Aan (begin)	00:00... --:--	10 min	6:00
502	1ste fase Uit (einde)	00:00... --:--	10 min	22:00
503	2de fase Aan (begin)	00:00... --:--	10 min	--:--
504	2de fase Uit (einde)	00:00... --:--	10 min	--:--
505	3de fase Aan (begin)	00:00... --:--	10 min	--:--
506	3de fase Uit (einde)	00:00... --:--	10 min	--:--
516	Standaardwaarden	Neen, Ja		Neen
Ja + OK: De standaardwaarden, die opgeslagen zijn in de regelaar, vervangen en annuleren de gepersonaliseerde verwarmingsprogramma's. Uw gepersonaliseerde regelingen gaan dan verloren.				
Uurprogramma voor de verwarming / Koelen, Kring 2				
Als de installatie uit 2 verwarmingskringen bestaat (Verschijnt enkel met de optie kit 2de kring).				
520	Preselectie (dag / week)	Ma-Zo, Ma-Vrij, Zat-Zo, Maandag, Dinsdag, ...		Ma-Zo
521	1ste fase Aan (begin)	00:00... --:--	10 min	6:00
522	1ste fase Uit (einde)	00:00... --:--	10 min	22:00
523	2de fase Aan (begin)	00:00... --:--	10 min	--:--
524	2de fase Uit (einde)	00:00... --:--	10 min	--:--
525	3de fase Aan (begin)	00:00... --:--	10 min	--:--
526	3de fase Uit (einde)	00:00... --:--	10 min	--:--
536	Standaardwaarden	Neen, Ja		Neen
Ja + OK: De standaardwaarden, die opgeslagen zijn in de regelaar, vervangen en annuleren de gepersonaliseerde verwarmingsprogramma's. Uw gepersonaliseerde regelingen gaan dan verloren.				
Uurprogramma 4 / SWW				
Indien de installatie uitgerust is met een sanitaire boiler (Verschijnt enkel met de optie sanitaire kit).				
560	Preselectie (dag / week)	Ma-Zo, Ma-Vrij, Zat-Zo, Maandag, Dinsdag, ...		Ma-Zo
561	1ste fase Aan (begin)	00:00... --:--	10 min	00:00
562	1ste fase Uit (einde)	00:00... --:--	10 min	05:00
563	2de fase Aan (begin)	00:00... --:--	10 min	14:30
564	2de fase Uit (einde)	00:00... --:--	10 min	17:00
565	3de fase Aan (begin)	00:00... --:--	10 min	--:--
566	3de fase Uit (einde)	00:00... --:--	10 min	--:--
576	Standaardwaarden	Neen, Ja		Neen
Ja + OK: De standaardwaarden, die opgeslagen zijn in de regelaar, vervangen en annuleren de gepersonaliseerde verwarmingsprogramma's. Uw gepersonaliseerde regelingen gaan dan verloren.				
Vakantie, Kring 1 (de verwarmingsmodus moet op AUTO staan)				
641	Voorselectie	Periode 1 tot 8		Periode 1
642	Begindatum van de vakantie (Dag / Maand)	01.01... 31.12	1	--:--
643	Einddatum van de vakantie (Dag / Maand)	01.01... 31.12	1	--:--
648	Verwarmingsregime gedurende vakantie	Vorstvrij bescherming, Verlaagd		Vorstvrij bescherming

<i>Lijn</i>	<i>Functie</i>	<i>Instellingsbereik of weergave</i>	<i>Increment van de regeling</i>	<i>Basis instelling</i>
Vakantie, Kring 2 (de verwarmingsmodus moet op AUTO staan)				
Als de installatie uit 2 verwarmingskringen bestaat (Verschijnt enkel met de optie kit 2de kring).				
651	Voorselectie	Periode 1 tot 8		Periode 1
652	Begindatum van de vakantie (Dag / Maand)	01.01... 31.12	1	
653	Einddatum van de vakantie (Dag / Maand)	01.01... 31.12	1	
658	Verwarmingsregime gedurende vakantie	Vorstvrij bescherming, Verlaagd		Vorstvrij bescherming
Regeling van de verwarming, Kring 1				
710	Instelling comfort kamertemperatuur	Verlaagde temperatuur... maximale comfortinstelling	0,5 °C	20 °C
712	Instelling verlaagde kamertemperatuur	Vorstvrije temperatuur ... comforttemperatuur	0,5 °C	19 °C
714	Ingestelde "vorstvrij" kamertemperatuur	4°C... verlaagde temperatuur	0,5 °C	8 °C
Koelcircuit 1 (Verschijnt enkel met de optie "kit koeling")				
901	Bedrijfsmodus	Beveiligingsbedrijf, Automatisch, Gereduceerd, Comfort		Beveiligingsbedrijf
902	Instelling comfort kamertemperatuur	17... 40 °C	0,5 °C	24 °C
903	Gewenste wrde gereduceerd	5... 40°C		26 °C
Regeling van de verwarming, Kring 2				
Als de installatie uit 2 verwarmingskringen bestaat (Verschijnt enkel met de optie kit 2de kring).				
1010	Instelling comfort kamertemperatuur	Verlaagde temperatuur... maximale comfortinstelling	0,5 °C	20 °C
1012	Instelling verlaagde kamertemperatuur	Vorstvrije temperatuur ... comforttemperatuur	0,5 °C	19 °C
1014	Ingestelde "vorstvrij" kamertemperatuur	4°C... verlaagde temperatuur	0,5 °C	8 °C
Koelcircuit 1 (Verschijnt enkel met de optie "kit koeling")				
1201	Bedrijfsmodus	Beveiligingsbedrijf, Automatisch, Gereduceerd, Comfort		Beveiligingsbedrijf
1202	Instelling comfort kamertemperatuur	17... 40 °C	0,5 °C	24 °C
1203	Gewenste wrde gereduceerd	5... 40°C		26 °C
Regeling van het sanitair warm water (SWW)				
Indien de installatie uitgerust is met een sanitaire boiler (Verschijnt enkel met de optie sanitaire kit).				
1600	Bedrijfsmodus	Uit, Aan, Eco		Aan
1610	Comfortinstelling SWW	Verlaagde instelling (lijn 1612)... 65°C	1	55 °C
Om deze instelwaarde te bereiken wordt een beroep gedaan op het elektrisch bijverwarmingssysteem.				
1612	Verlaagde instelling	8 °C... Comfortinstelling (lijn 1610)	1	40 °C
Zwembad (Verschijnt enkel met de optie zwembadkit)				
2055	Gew wrde solarverwarming	8... 80 °C		26 °C
2056	Instelling verwarming generator	8... 35 °C		22 °C

<i>Lijn</i>	<i>Functie</i>	<i>Instellingsbereik of weergave</i>	<i>Increment van de regeling</i>	<i>Basis instelling</i>
Energie meter				
3095 --> 3110 : Deze functie wordt niet gebruikt				
3113	Gasverbruik		Kwh	--
Opstapling van de totale verbruikte elektrische energie. Verbruikte elektrische energie = Opgenomen elektrische energie door de buitenunit + Opgenomen elektrische energie voor de elektrische weerstand voor verwarming en/of elektrische SWW weerstand (indien geïnstalleerd).				
3121 --> 3123 : Deze functie wordt niet gebruikt				
3124	Energie verbruik verw. 1 (N - 1)		Kwh	--
3125	Energie verbruik Tapw. 1		Kwh	--
3126	Energie verbruik koeling 1		Kwh	--
3128 --> 3130 : Deze functie wordt niet gebruikt				
3131	Energie verbruik verw. 2 (N - 2)		Kwh	--
3132	Energie verbruik Tapw. 2		Kwh	--
3133	Energie verbruik koeling 2		Kwh	--
3135 --> 3137 : Deze functie wordt niet gebruikt				
3138	Energie verbruik verw. 3 (N - 3)		Kwh	--
3139	Energie verbruik Tapw. 3		Kwh	--
3140	Energie verbruik koeling 3		Kwh	--
3142 --> 3144 : Deze functie wordt niet gebruikt				
3145	Energie verbruik verw. 4 (N - 4)		Kwh	--
3146	Energie verbruik Tapw. 4		Kwh	--
3147	Energie verbruik koeling 4		Kwh	--
3149 --> 3151 : Deze functie wordt niet gebruikt				
3152	Energie verbruik verw. 5 (N - 5)		Kwh	--
3153	Energie verbruik Tapw. 5		Kwh	--
3154	Energie verbruik koeling 5		Kwh	--
3156 --> 3158 : Deze functie wordt niet gebruikt				
3159	Energie verbruik verw. 6 (N - 6)		Kwh	--
3160	Energie verbruik Tapw. 6		Kwh	--
3161	Energie verbruik koeling 6		Kwh	--
3163 --> 3165 : Deze functie wordt niet gebruikt				
3166	Energie verbruik verw. 7 (N - 7)		Kwh	--
3167	Energie verbruik Tapw. 7		Kwh	--
3168	Energie verbruik koeling 7		Kwh	--
3170 --> 3172 : Deze functie wordt niet gebruikt				
3173	Energie verbruik verw. 8 (N - 8)		Kwh	--
3174	Energie verbruik Tapw. 8		Kwh	--
3175	Energie verbruik koeling 8		Kwh	--

Opmerking: Tellers "Energie" increment per 1 juli van elk jaar.

<i>Lijn</i>	<i>Functie</i>	<i>Instellingsbereik of weergave</i>	<i>Increment van de regeling</i>	<i>Basis instelling</i>
3177 --> 3179 : Deze functie wordt niet gebruikt				
3180	Energie verbruik verw. 9 (N - 9)		Kwh	--
3181	Energie verbruik Tapw. 9		Kwh	--
3182	Energie verbruik koeling 9		Kwh	--
3184 --> 3186 : Deze functie wordt niet gebruikt				
3187	Energie verbruik verw. 10 (N - 10)		Kwh	--
3188	Energie verbruik Tapw. 10		Kwh	--
3189	Energie verbruik koeling 10		Kwh	--
3190 --> 3267 : Deze functie wordt niet gebruikt				
Fout				
6710	Reset alarmrelais	Neen, Ja		Neen
6711	Reset WP	Neen, Ja		Neen
Onderhoud / Speciaal regime				
7141	Noodregime	Uit, Aan		Uit
Uit: De WP werkt normaal (met de bijverwarmingen indien nodig). Aan: De WP gebruikt het elektrisch bijverwarmingsstelsel of de overname door de ketel. De stand "Aan" enkel gebruiken in nood- of testmodus want de energiefactuur kan hoog oplopen.				
Diagnose generator				
8410	Retourtemperatuur WP	0... 140 °C		--
	Instelling WP (vertrek)			--
8412	Aanvoertemperatuur WP	0... 140 °C		--
	Instelling WP (vertrek)			--
8413	Modulatie van de compressor	0... 100%		--
Diagnose verbruiker				
8700	Buitentemperatuur	-50... 50 °C		--
8701	Minimum buitentemperatuur. RESET ? Neen, Ja	-50... 50 °C		50 °C
8702	Maximale buitentemperatuur. RESET ? Neen, Ja	-50... 50 °C		-50 °C
8740	Omgevingstemperatuur 1	0... 50 °C		--
	Instelling kamertemperatuur 1			20 °C
8743	Vertrektemperatuur 1	0... 140 °C		--
	Instelling vertrektemperatuur 1			--
8756	Vertrektemperatuur koeling 1	0... 140 °C		--
	Instelpunt vertrektemperatuur koeling 1			--
8830	Temperatuur SWW	0... 140 °C		--
	Instelling van de SWW temperatuur			50 °C

3.8 Uitlezingen of de informatie

De toets Info laat toe om allerlei informatie op te vragen. Afhankelijk van het type van toestel, de configuratie en de werkingstoestand, is het mogelijk dat bepaalde informatielijnen niet beschikbaar zijn.

- Mogelijke foutboodschappen: Het display toont het "klok" symbool  .

☞ **Uw installateur raadplegen.**

- Onderhoudsberichten;

Berichten "speciale werking":

Het display toont het "sleutel" symbool  .

☞ **Uw installateur raadplegen.**

- Allerlei informatie (zie hierna).

Beschrijving	Lijn
Vloerfunctie gemeten wrde.	-
Vloerfunctie huidige dag.	-
Vloerfunctie dagen bereikt.	-
Status warmtepomp.	8006
Toestand bijkomende generator.	8022
Status SWW.	8003
Status zwembad.	8011
Status verwarmingsgroep 1.	8000
Status koelcircuit 1.	8001
Status verwarmingsgroep 2.	8004
Buitentemperatuur.	8700
Ruimtetemperatuur 1.	8740
Gew wrde ruimte 1.	
Vertrektemperatuur 1.	8743
Gew wrde aanvoertemp 1.	
Ruimtetemperatuur 2.	8770
Gew wrde ruimte 2.	
Vertrektemperatuur 2.	8773
Gew wrde aanvoertemp 2.	
Temperatuur SWW.	8830
Retourtemperatuur WP.	8410
Instelling WP (retour).	
Aanvoertemperatuur WP.	8412
Instelling WP (vertrek).	
Zwembadtemperatuur.	8900
Temperatuurinstelling zwembad.	
Resterende minimale stilstandtijd comp.1.	-
Resterende minimale werkingstijd van comp.1.	-

3.9 Bijzonderheden

Indien de elektrische voeding onderbroken werd tijdens de werking van de WP (netuitval of ontijdig indrukken van de aan/uit-schakelaar van de hydraulische module), zal het display fout 370 tonen bij het herstarten. Maak u niet ongerust, de communicatie tussen de buitenunit en de hydraulische module zal na enkele minuten hersteld worden.

3.10 Werking SWW

De toets laat toe om het SWW-regime (sanitair warm water) te activeren of te deactiveren. De selectie wordt aangeduid door een balk die onder het overeenkomstige symbool verschijnt.

Manuele inschakeling: Houd de toets SWW gedurende 3 s ingedrukt (Omschakeling "verlaagd" naar "comfort" regime tot de volgende omschakeling van het uurprogramma SWW.)

Om een SWW-instelling hoger dan 45°C te garanderen, moet de elektrische bijverwarming of de ketel in werking blijven.

Teneinde de SWW-werking te optimaliseren, is het mogelijk om:

- Werkingsuurbereiken te programmeren (parameters 560 tot 576),
- De instelling van de comforttemperatuur bij te stellen (parameter 1610),
- De instelling van de verlaagde temperatuur bij te stellen (parameter 1612).

Druk op de toets info om details te krijgen over het SWW (temperatuur, instelling, werking).

3.11 De koelingmodus selecteren

Indien de installatie uitgerust is met de koelingkit.

De toets laat toe om het koelingregime te activeren of te deactiveren.

3.12 Stuurdraad (Indien Uitbreidingskit regeling AVS 55)

Het is mogelijk om tot 15 elektrische radiatoren te sturen via de uitgang van de stuurdraad.

De functie "stuurdraad" stuurt enkel de uurwerking van de radiatoren (commutatie comfortmodus / ecomodus en modus vorstvrij).

De regeling van de comforttemperatuur gebeurt op de radiatoren. De functie "stuurdraad" regelt niet de temperatuur van de radiatoren. Zie de handleidingen van de radiator(en).

Plaats de radiatoren op PROG of AUTO modus voor een sturing via de regelingskaart.

Het verschil tussen de comforttemperatuur en de verminderde temperatuur is 3,5 °C.

De vorstvrijtemperatuur wordt direct op de radiatoren geregeld. Zie de handleidingen van de radiator(en).

In afwezigheid van een signaal, werken de radiatoren op comfortmodus.

3.13 Telefoonmodem (Indien Uitbreidingskit regeling AVS 55)

Het is mogelijk om van de verwarmingsmodus naar de Verlaagd / vorstvrijmodus van de warmtepomp over te schakelen via het contact van de modem.

De telefonische opdracht schakelt het huidige verwarmingsregime over naar de Verlaagd / vorstvrijmodus. Volgens de instellingen, worden de temperatuuraanvragen van de verwarmingskring en de sanitair warmwaterkring genegeerd of geactiveerd.

De Verlaagd / vorstvrijmodus moet niet geselecteerd worden op de warmtepomp en/of op de ruimtethermostaat.

Bekijk met uw installateur.

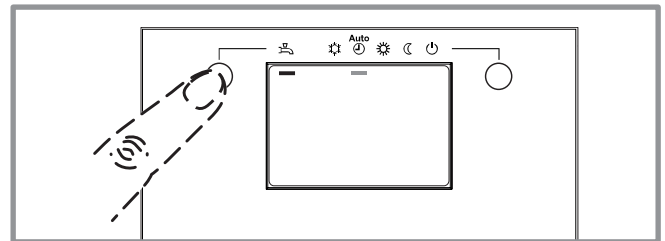

figuur 10 - Selecteer het SWW-regime

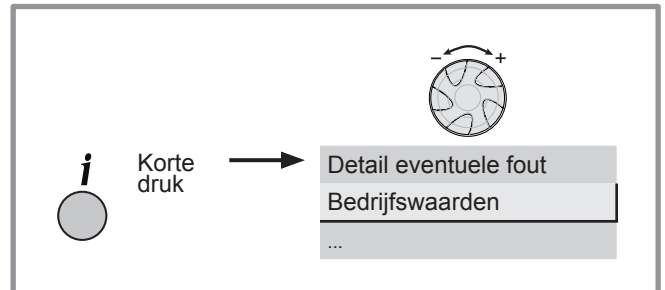

figuur 11 - Informatietoets

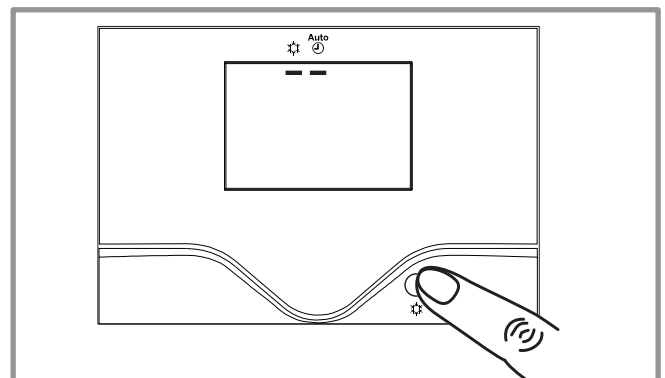

figuur 12 - De koelingmodus selecteren

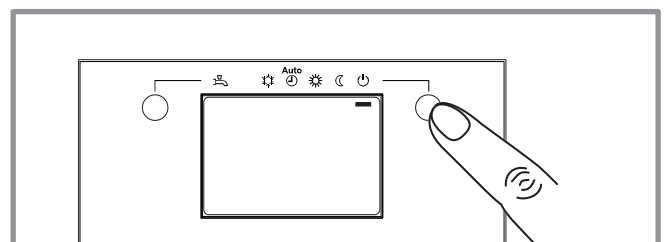

figuur 13 - Selectie van de modus vorstvrij

3.14 Configuratie van de centrale afstandsbediening (optie)

In het geval van gebruik van de omgevingscentrale (zie figuur 2), moet bij de indienststelling, na een initialisatie van ca. 3 minuten, de taal ingesteld worden:

- Druk op de toets OK.
- Kies het menu (Interface utilisateur/User interface).
- Kies de taal (Langue/Language) **Nederlands**.

4 Onderhoudsinstructies

Opdat uw toestel gedurende vele jaren goed zou werken, is het nodig om de hierna beschreven onderhoudswerkzaamheden te laten uitvoeren bij het begin van elk verwarmingsseizoen. Ze worden gewoonlijk uitgevoerd in het kader van een onderhoudscontract.

4.1 Regelmatige controles

- Regelmatig de waterdruk in de verwarmingskring (Zich richten naar de door de installateur aangeraden druk tussen 1 en 2 bar).
- Indien het nodig is om een vulling uit te voeren en de kring opnieuw onder druk te zetten, controleer dan welk type fluidum er oorspronkelijk gebruikt werd (Bij twijfel dient u contact op te nemen met uw installateur).
- Indien frequent vullen noodzakelijk is, dan moet er absoluut naar het lek gezocht worden.

☞ **Het frequent aanvoeren van water houdt een risico van kalkaanslag in voor de wisselaar en schaadt zijn vermogens en zijn levensduur.**

4.2 Nazicht van de buitenunit







Ontstof de wisselaar indien nodig en let erop dat de ribben niet beschadigd worden.

Controleer of de lucht onbelemmerd doorgelaten wordt.

• Controle van de koelkring

Wanneer de hoeveelheid koelvloeistof groter is dan 2 kg (model > 8 kW) bent u verplicht om de koelkring elk jaar te laten nakijken door een bedrijf dat beantwoordt aan de bestaande wettelijke eisen (in het bezit zijn van een bekwaamheidsattest voor hantering van koelvloeistoffen).

Uw installateur raadplegen.

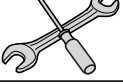
	OFF	Controlelamp uit: De circulator werkt niet, geen elektrische voeding.
		Controlelamp is groen: De circulator werkt normaal.
	 10 min.	Controlelamp knippert groen : Werking modus ontgassing (10 min).
	Auto Test	Controlelamp knippert groen/rood : Werkingssoring met de automatische heropstart.
		Controlelamp knippert rood : Werkingssoring.

figuur 14 - Werkingssignalen van de warmtepomp circulator

ErP vermogens waarden

• ErP omschrijving

"ErP" bevat twee Europese richtlijnen die betrekking hebben op de globale reductie van broeikasgassen :

- De Eco-design richtlijn legt een minimum rendement vast waarbij producten die een lager rendement hebben verboden zijn te commercialiseren.

Volgens labellingsrichtlijn moet de energieprestatie van producten kenbaar gemaakt worden met het oog op het begeleiding bij selectie van de meest energie-efficiënte producten voor .

ErP vermogens waarden Comfort

• Verpakkingsdocument (Comfort modellen)

☞ Toepassing 35 °C

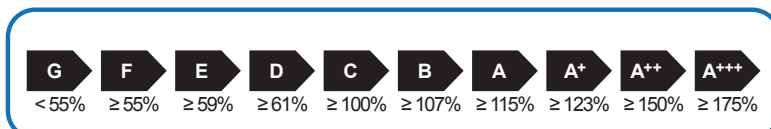

Productnaam :	Waterstage ...	Comfort 5		Comfort 6		Comfort 8		Comfort 10	
Hydraulische module referentie		WSYA050DG6		WSYA100DG6		WSYA100DG6		WSYA100DG6	
Warmtepomp seizoen efficiency voor de verwarming		169%		169%		156%		155%	
Type regeling (* = Buitensonde ;** = Ruimtevoeler)		*klasse II	**klasse VI	*klasse II	**klasse VI	*klasse II	**klasse VI	*klasse II	**klasse VI
Bonus		2%	4%	2%	4%	2%	4%	2%	4%
Seizoensrendement van het gecombineerde toestel voor ruimteverwarming in een gemiddeld klimaat.		171%	173%	171%	173%	158%	160%	157%	159%
Energie klasse van het pakket		A++	A++	A++	A++	A++	A++	A++	A++
Seizoensrendement van het gecombineerde toestel voor ruimteverwarming in het warmste klimaat		219%	221%	214%	216%	209%	211%	198%	200%
Seizoensrendement van het gecombineerde toestel voor ruimteverwarming in het koudste klimaat		NA							

Het energetisch rendement van het gecombineerd toestel voorzien zoals in het beschreven document kan soms beantwoorden aan het reël energetisch rendement eenmaal het toestel geïnstalleerd is in een gebouw. Het rendement kan varieerden in functie van andere factoren, energetische verliezen van het systeem en transport en selectie van het toestel naar gelang de grote en karakteristieken van het gebouw.

Elektrische bijverwarming verbruik is rekening gehouden in de berekening.

☞ Toepassing 55 °C

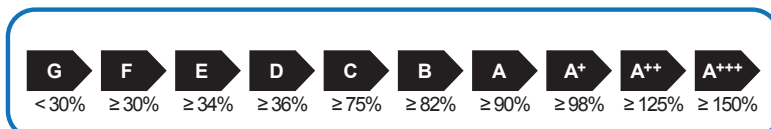

Productnaam :	Waterstage ...	Comfort 5		Comfort 6		Comfort 8		Comfort 10	
Hydraulische module referentie		WSYA050DG6		WSYA100DG6		WSYA100DG6		WSYA100DG6	
Warmtepomp seizoen efficiency voor de verwarming		115%		115%		118%		113%	
Type regeling (* = Buitensonde ;** = Ruimtevoeler)		*klasse II	**klasse VI	*klasse II	**klasse VI	*klasse II	**klasse VI	*klasse II	**klasse VI
Bonus		2%	4%	2%	4%	2%	4%	2%	4%
Seizoensrendement van het gecombineerde toestel voor ruimteverwarming in een gemiddeld klimaat.		117%	119%	117%	119%	120%	122%	115%	117%
Energie klasse van het pakket		A+	A+	A+	A+	A+	A+	A+	A+
Seizoensrendement van het gecombineerde toestel voor ruimteverwarming in het warmste klimaat		141%	143%	140%	142%	140%	142%	138%	140%
Seizoensrendement van het gecombineerde toestel voor ruimteverwarming in het koudste klimaat		NA							

Het energetisch rendement van het gecombineerd toestel voorzien zoals in het beschreven document kan soms beantwoorden aan het reël energetisch rendement eenmaal het toestel geïnstalleerd is in een gebouw. Het rendement kan varieerden in functie van andere factoren, energetische verliezen van het systeem en transport en selectie van het toestel naar gelang de grote en karakteristieken van het gebouw.

Elektrische bijverwarming verbruik is rekening gehouden in de berekening.

Buitensonde meegeleverd	
Klasse van de regeling	II
Bijdrage aan het seizoensrendement	2%

Referenties Ruimte voelers	UTW-C55XA UTW-C58XD UTW-C74TXF UTW-C74HXF UTW-C78XD
Klasse van de regeling	VI
Bijdrage aan het seizoensrendement	4%

• **Verpakkingsdocument (High power model)**

☞ **Toepassing 35 °C**

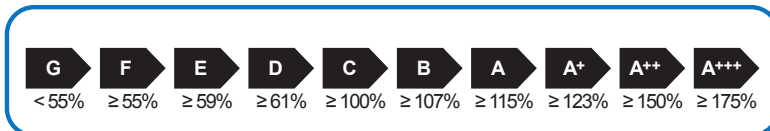

Productnaam	Waterstage ...	HP 11 Eenfasig		HP 14 Eenfasig		HP 11 Driefasig		HP 14 Driefasig		HP 16 Driefasig	
Hydraulische module referentie		WSYG140DG6		WSYG140DG6		WSYK160DG9		WSYK160DG9		WSYK160DG9	
Warmtepomp seizoen efficiency voor de verwarming		151%		148%		154%		150%		149%	
Type regeling (* = Buitensonde ; ** = Ruimtevoeler)		* classe II	** classe VI	* classe II	** classe VI	* classe II	** classe VI	* classe II	** classe VI	* classe II	** classe VI
Bonus		2%	4%	2%	4%	2%	4%	2%	4%	2%	4%
Seizoensrendement van het gecombineerde toestel voor ruimteverwarming in een gemiddeld klimaat .		153%	155%	150%	152%	156%	158%	152%	154%	151%	153%
Energie klasse van het pakket		A++	A++	A++	A++	A++	A++	A++	A++	A++	A++
Seizoensrendement van het gecombineerde toestel voor ruimteverwarming in het warmste klimaat		173%	175%	178%	180%	207%	209%	198%	200%	190%	192%
Seizoensrendement van het gecombineerde toestel voor ruimteverwarming in het koudste klimaat		123%	125%	120%	122%	126%	128%	124%	126%	121%	123%

Het energetisch rendement van het gecombineerd toestel voorzien zoals in het beschreven document kan soms beantwoorden aan het reel energetisch rendement eenmaal het toestel geïnstalleerd is in een gebouw. Het rendement kan varieren in functie van andere factoren, energetische verliezen van het systeem en transport en selectie van het toestel naar gelang de grote en karakteristieken van het gebouw.

Elektrische bijverwarming verbruik is rekening gehouden in de berekening.

☞ **Toepassing 55 °C**

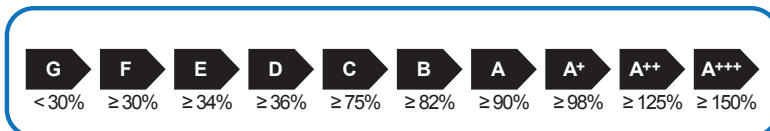

Productnaam	Waterstage ...	HP 11 Eenfasig		HP 14 Eenfasig		HP 11 Driefasig		HP 14 Driefasig		HP 16 Driefasig	
Hydraulische module referentie		WSYG140DG6		WSYG140DG6		WSYK160DG9		WSYK160DG9		WSYK160DG9	
Warmtepomp seizoen efficiency voor de verwarming		112%		113%		112%		117%		117%	
Type regeling (* = Buitensonde ; ** = Ruimtevoeler)		* classe II	** classe VI	* classe II	** classe VI	* classe II	** classe VI	* classe II	** classe VI	* classe II	** classe VI
Bonus		2%	4%	2%	4%	2%	4%	2%	4%	2%	4%
Seizoensrendement van het gecombineerde toestel voor ruimteverwarming in een gemiddeld klimaat .		114%	116%	115%	117%	114%	116%	119%	121%	119%	121%
Energie klasse van het pakket		A+	A+	A+	A+	A+	A+	A+	A+	A+	A+
Seizoensrendement van het gecombineerde toestel voor ruimteverwarming in het warmste klimaat		122%	124%	121%	123%	138%	140%	139%	141%	143%	145%
Seizoensrendement van het gecombineerde toestel voor ruimteverwarming in het koudste klimaat		102%	104%	102%	104%	102%	104%	102%	104%	102%	104%

Het energetisch rendement van het gecombineerd toestel voorzien zoals in het beschreven document kan soms beantwoorden aan het reel energetisch rendement eenmaal het toestel geïnstalleerd is in een gebouw. Het rendement kan varieren in functie van andere factoren, energetische verliezen van het systeem en transport en selectie van het toestel naar gelang de grote en karakteristieken van het gebouw.

Elektrische bijverwarming verbruik is rekening gehouden in de berekening.

Buitensonde meegeleverd	
Klasse van de regeling	II
Bijdrage aan het seizoensrendement	2%

Referenties Ruimte voelers	UTW-C55XA UTW-C58XD UTW-C74TXF UTW-C74HXF UTW-C78XD
Klasse van de regeling	VI
Bijdrage aan het seizoensrendement	4%









Dit toestel draagt dit symbool. Dit betekent dat u geen elektrische en elektronische producten mag mengen met gewoon huishouelijk afval.
In de landen van de Europese Gemeenschap(*), Noorwegen, IJsland en Liechtenstein moet een specifiek ophaalsysteem voor deze producten bestaan.
Probeer niet het systeem zelf te ontmantelen aangezien dit een negatieve invloed op uw gezondheid en het milieu zou kunnen hebben.
Het ontmantelen en behandelen van het koelmiddel, olie en andere onderdelen moet gebeuren door een bevoegd installateur in overeenstemming met de relevante lokale en nationale reglementeringen.
Dit toestel moet worden behandeld in een gespecialiseerd behandlingsbedrijf voor hergebruik, recyclage en andere vormen van terugwinning en mogen niet worden opgeruimd in het gemeentelijke afval.
Voor meer informatie, gelieve contact op te nemen met de installateur of de lokale overheid.
* Onderhevig aan de nationale wetgeving van elke lidstaat

Datum van inwerkingstelling :

Gegevens van uw verwarmingsinstallateur of dienst na verkoop.