

AFSTANDSBEDIENING (BEDRADE TYPE)



BEDIENINGSHANDLEIDING (volledig)

BEDRADE AFSTANDSBEDIENING

Bewaar deze handleiding voor toekomstig gebruik.

Nederlands

UTY-RVRY
UTY-RVRG
UTY-RVRX

BEDIENINGSHANDLEIDING (volledig)

ONDERDEEL NR. 9360329004-01
BEDRADE AFSTANDSBEDIENING

Inhoud

1 Inleiding	3
1-1 Veiligheidsmaatregelen.....	3
1-2 Systeemschets	3
1-2-1 Terminologie.....	3
1-2-2 Wachtwoordconfiguratie	4
1-3 Namen van onderdelen.....	4
1-4 Voor gebruik of instelling.....	4
1-4-1 De regelaar wekken	4
1-4-2 Scherm stand-bymodus	4
1-4-3 Kinderslot	5
1-4-4 Wachtwoord	5
1-4-5 Berichtenscherm	5
2 Basisbediening	5
2-1 Configuratie hoofdscherm.....	5
2-1-1 Uitleg van gemeenschappelijke items voor het hoofdscherm.	6
2-2 Bediening aan/uit	6
2-3 Temperatuurstelling	7
2-3-1 Temperatuurscherm	7
2-4 Instelling werkingsmodus.....	7
2-5 Instelling ventilatiesnelheid.....	7
3 Andere instellingen	8
3-1 Weekprogramma	8
3-1-1 Scherm weekprogramma.....	8
3-1-2 Scherm voor dagselectie	8
3-1-3 Scherm instelling dagschema.....	8
3-1-4 Scherm werkingsmodus.....	9
3-1-5 Scherm Temperatuur	9
3-1-6 Tijdscherm.....	10
3-1-7 Scherm Werkinstelling	10
3-1-8 Scherm Dag Zonder Programma.....	10
3-1-9 Het scherm maken.....	11
4 Detail.....	12
4-1 Luchtstroom	13
4-1-1 Individuele Vast.....	13
4-2 Comfortfunctie	14
4-2-1 Krachtig.....	14
4-2-2 Comfort luchtstroom.....	14
4-3 Energiezuinig.....	14
4-3-1 Economie	14
4-3-2 Aanwezigheidssensor	15
4-3-3 Energiezuinige vent	16
4-3-4 Stel temperatuur Auto terugkeer.....	16
4-4 Veiligheidsscherm	17
4-4-1 Anti-Vorst.....	17
4-4-2 Noodverwarm.....	17

4-5 Reinigen	17
4-5-1 Paneelreiniging	17
4-5-2 Reset Filter Alarm	17

5 Instelling

5-1 Timer.....	18
5-1-1 Auto Uit Schakeling.....	18
5-1-2 Weinig geluid buitenunit.....	19
5-2 Initialiseren	20
5-2-1 RC (afstandsbediening) Groepsnaam afstandsbediening.....	20
5-2-2 Beheerderswachtwoord	21
5-2-3 Toon item.....	22
5-2-4 Stel Temp Begrenzing.....	22
5-2-5 RC (afstandsbediening) sensor	22
5-3 Voorkeur	23
5-3-1 Zomertijd	23
5-3-2 Datum Instellen	23
5-3-3 Temperatuureenheid	24
5-3-4 Taal.....	24
5-3-5 Logo Weergave.....	24
5-3-6 Licentie.....	24
5-3-7 Achtergrondverlichting	25
5-3-8 Werkklamp	25
5-4 Bediening	26
5-4-1 Onderhoud	26
5-4-2 Probleemoplossing	26

6 Bedieningstips

6-1 Selecteerbare modi (voor VRF-systeem).....	27
6-1-1 Warmtewinningsysteem	27
6-1-2 Wanneer binneneenheden zijn aangesloten voor alleen koelen in warmtewinningsysteem.....	27
6-1-3 RB-prioriteitsaansluiting in warmtewinningsysteem ...	27
6-1-4 Warmtepompsysteem	27
6-1-5 Buiteneenheid prioriteitsaansluiting in warmtepompsysteem.....	27
6-2 Instelbare temperatuurbereik.....	27

7 Andere

7-1 Omtrekafmetingen	28
7-2 Specificaties	28
7-3 Foutcode	28
7-4 Informatie over de verwijdering van AEEA.....	28

Scherminstructuur

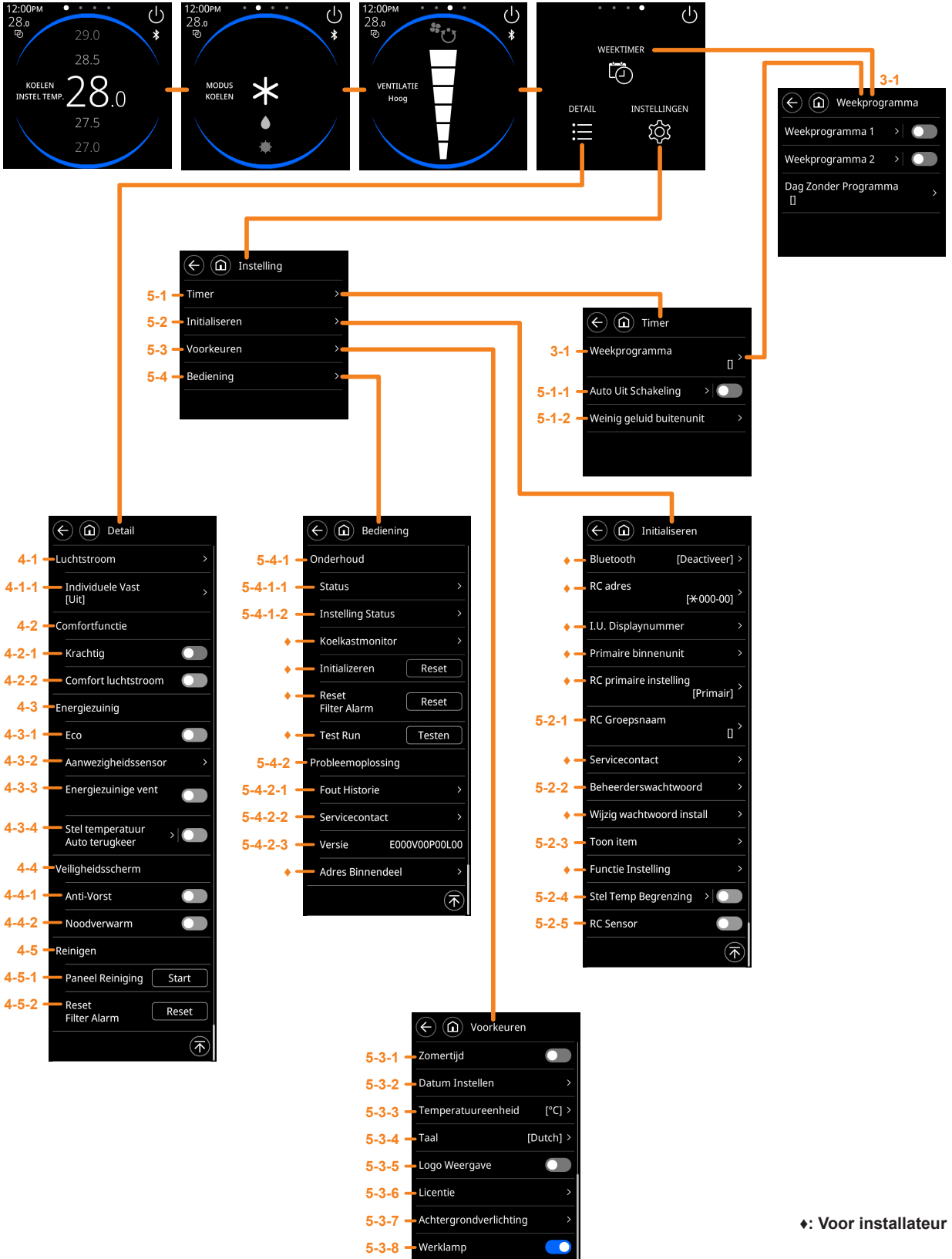

◆: Voor installateur

VEREENVOUDIGDE EG/GB-VERKLARING VAN OVEREENSTEMMING

De in artikel 10, lid 9, bedoelde vereenvoudigde EU/GB-verklaring van overeenstemming wordt als volgt verstrekt: Hierbij verklaart FUJITSU GENERAL LIMITED dat de radio-apparatuur van het type UTY-RVRY/UTY-RVRG/UTY-RVRX voldoet aan Richtlijn 2014/53/EU.

De volgende items zijn verkrijgbaar via onze website.

- Volledige tekst van de EU/GB-verklaring van overeenstemming
- Bedieningshandleiding (volledig) (*1)

*1: Instellingen en specificaties die niet worden beschreven in de Bedieningshandleiding (eenvoudig), worden beschreven in de Bedieningshandleiding (volledig). Beheerders worden aangeemoedigd om deze handleiding indien nodig te raadplegen. (Talen: En, De, Fr, Es, It, El, Pt, Tr, Ni, Pl)

www.fujitsu-general.com/global/support/



1 Inleiding

1-1 Veiligheidsmaatregelen

De "VEILIGHEIDSMATREGELEN" aangegeven in de handleiding bevatten belangrijke informatie met betrekking tot uw veiligheid. Zorg ervoor dat u ze in acht neemt.

 WAARSCHUWING	Dit symbool duidt op procedures die, indien niet juist uitgevoerd, mogelijk kunnen leiden tot de dood of ernstig letsel voor de gebruiker.
In het geval van een storing (brandgeur, etc.), stop de werking onmiddellijk, zet de stroom uit en raadpleeg bevoegd onderhoudspersoneel.	
Repareer zelf geen beschadigde kabels. Laat het bevoegd onderhoudspersoneel het doen. Onjuist werk zal een elektrische schok of brand veroorzaken.	
Bij het verplaatsen, raadpleeg bevoegd onderhoudspersoneel voor deïnstallatie en installatie van deze eenheid.	
Raak het niet aan met natte handen. Dit kan een elektrische schok veroorzaken.	
Als kinderen de unit kunnen benaderen, neemt u preventieve maatregelen, zodat ze de unit niet kunnen bereiken.	
Repareer of pas niet zelf aan. Het kan storing of een ongeval veroorzaken.	
Gebruik geen brandbare gassen in de buurt van de unit. Het kan brand van lekkend gas veroorzaken.	
Gooi het verpakkingsmateriaal op een veilige manier weg. Scheur de plastic verpakkingszakken door, en gooi deze weg zodat kinderen er niet mee kunnen spelen. Er bestaat een gevaar op verstikking als kinderen met de originele plastic zakken spelen.	
Dit apparaat is niet bestemd voor personen (waaronder kinderen) met beperkte fysieke, visuele of mentale mogelijkheden, of die een gebrek hebben aan ervaring en kennis, tenzij ze onder toezicht staan of instructies hebben gekregen omtrent het gebruik van het apparaat door een persoon die verantwoordelijk is voor hun veiligheid. Houd toezicht over kinderen zodat ze niet met het apparaat spelen.	



OPGELET

Deze markering geeft handelingen aan die, indien onjuist uitgevoerd, plotseling kunnen resulteren in persoonlijk letsel voor de gebruiker of schade aan eigendommen.

Zet geen containers met vloeistof op deze unit. Dit kan leiden tot oververhitting, brand of een elektrische schok.

Stel dit product niet direct bloot aan water. Hierdoor kunnen problemen, elektrische schokken of oververhitting worden veroorzaakt.

Plaats geen elektrische apparaten binnen 1 m (40 inch) van deze unit. Dit kan leiden tot een defect of storing.

Gebruik geen vuur in de buurt van deze unit en plaats ook geen verwarmingsapparaat in de buurt. Dit kan een defect veroorzaken.

Raak de knoppen niet met scherpe voorwerpen aan. Hierdoor kunnen letsel, problemen of elektrische schokken ontstaan.

Steek geen voorwerpen in de gleufdelen van deze unit. Hierdoor kunnen problemen, verhitting of elektrische schokken ontstaan.

1-2 Systemen

1-2-1 Terminologie

Systeem-gerelateerde termen (♦ is voor VRF-systeem)

- VRF-systeem ♦:**
VRF (Variable Refrigerant Flow) is een groot multi-split-systeem dat effectief een grote verscheidenheid aan ruimtes in grote gebouwen tot persoonlijke woningen voorziet van airconditioning.
- Ander systeem:**
Multi-split of enkel split type aircosysteem anders dan VRF-systeem.
- Warmtewinningssysteem ♦:**
De binneneenheid wordt aangesloten op de buiteneenheid via een RB-eenheid in dit systeem. RB-eenheden van een enkel type en 4-systeem multi-typen zijn beschikbaar. Wanneer een bepaalde RB Groep binneneenheden de koelfunctie uitvoert, kan een andere RB Groep binneneenheden de verwarmingsfunctie uitvoeren. Raadpleeg (e) voor RB Groep. Een binneneenheid aangesloten op een buiteneenheid zonder tussenkomst van een RB-eenheid is alleen voor koelen.
- Warmtepompsysteem:**
Dit is het standaardstelsel. In dit systeem kunnen de binneneenheden niet de koelfunctie en verwarmingsfunctie uitvoeren.
- RB-groep [voor warmtewinningssysteem] ♦:**
Een groep van binneneenheden aangesloten op een enkel type RB-eenheid of elk systeem van een multi-type RB-eenheid. In de RB Groep kunnen de binneneenheden niet tegelijkertijd een koelfunctie en verwarmingsfunctie uitvoeren.
- R.C. Groep (Afstandsbedieningsgroep):**
Dit vormt een groep door binneneenheden te verbinden met afstandsbedieningskabel. Één binneneenheid die niet gegroepeerd is tevens een R.C. Groep. Dit is de minimale eenheid van werking.
- Koelsysteem:**
Dit is een systeem dat bestaat uit binneneenheden en buiteneenheden die door dezelfde koelleidingen verbonden zijn.
- Systeem ♦:**
Dit is 1 of 2 of meer koelingssystemen aangesloten met dezelfde transmissiekabel.
- Centrale regelaar ♦:**
Een centrale afstandsbediening kan meerdere R.C. regelen Groepen. Er is een systeemregelaar, aanraakschermbediening en een centrale afstandsbediening.

- (j) Standaard afstandsbediening:
Een standaard afstandsbediening kan alleen 1 R.C. Groep beheersen. Deze unit komt hiermee overeen. Deze unit kan niet worden gebruikt in combinatie met een 3-draden afstandsbediening. Een draadloze afstandsbediening kan worden gebruikt in combinatie met dit apparaat.

Adresgerelateerde termen

- (k) Binneneenheidadres ♦:
Dit is een ID individueel toegewezen aan elke binneneenheid.
- (l) Afstandsbedieningadres:
Dit is een ID individueel toegewezen afzonderlijk van het binneneenheidadres naar binneneenheden die een R.C. vormen.

1-2-2 Wachtwoordconfiguratie

Dit apparaat kan de volgende 2 soorten wachtwoorden instellen:

- (a) Beheerderswachtwoord
Dit is een wachtwoord voor de beheerder. Wachtwoord wordt opgevraagd door de instelling die beheer vereist. Raadpleeg [5 Instelling] → [5-2 Initialiseren] → [5-2-2 Beheerderswachtwoord] voor een beschrijving van het instellen en wijzigen van wachtwoorden.
- (b) Installatie wachtwoord
Dit wachtwoord wordt gevraagd voor belangrijke instellingen tijdens de installatie.

OPMERKING

Als u uw wachtwoord bent vergeten, neemt u contact op met uw lokale dealer.

1-3 Namen van onderdelen

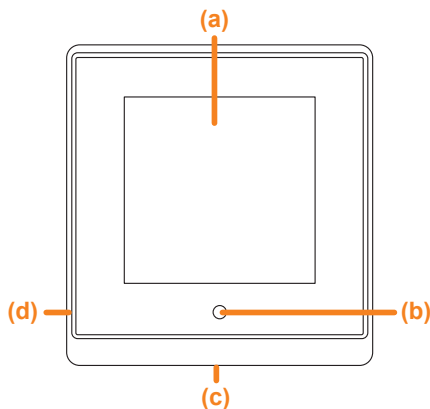

(a) Aanraakscherm

Dit kan worden bediend door te tikken of te vegen.

OPMERKING

Bedien met uw vinger of stylus (niet inbegrepen). Raak het scherm niet aan met een hard of scherp voorwerp omdat dit storingen kan veroorzaken.

(b) Omgevingslichtsensor

Detecteert de helderheid rond de regelaar.

(c) Werklamp

Tijdens de werking van de binneneenheid licht de kleur op die overeenkomt met de werkingsmodus. Licht gaat uit bij stoppen. Knippert wanneer er een fout is ontdekt.

Kleur verlichting	Blauw	Groen	Rood	Paars	Wit
Werkingsmodus	Koelen	Drogen	Verw. of 10°C (50°F) temp	Auto of aangepast auto	Ventilatie

OPMERKING

De werklamp kan altijd worden uitgeschakeld. Raadpleeg "5-3-8 Werklamp" voor meer informatie.

(d) Kamertemperatuursensor (binnen)

Detecteert de temperatuur rond de regelaar.

1-4 Voor gebruik of instelling

1-4-1 De regelaar wekken

Als het stand-byscherm wordt weergegeven, tikt u op het scherm om het temperatuurinstelscherm (beginscherm) weer te geven.

1-4-2 Scherm stand-bymodus

Het scherm van de stand-bymodus varieert afhankelijk van de instellingen.

■ Voorbeeld van het scherm in stand-bymodus

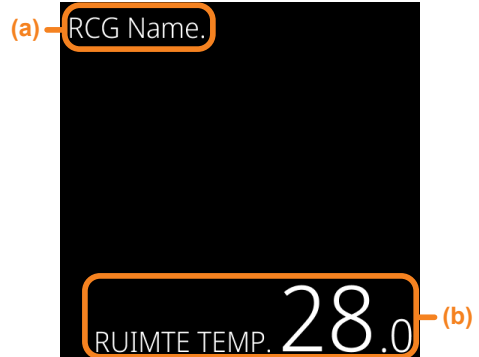

(a) Groepsnaam afstandsbediening

Verschijnt wanneer een naam is ingesteld. Raadpleeg "5-2-1 RC (afstandsbediening) Groepsnaam afstandsbediening".

(b) Kamertemperatuur (Celsius of Fahrenheit)

OPMERKINGEN

- Als er gedurende een bepaalde tijd geen bediening plaatsvindt, verdwijnt het scherm van de regelaar of wordt het scherm stand-bymodus weergegeven.
- Het stand-bymodusscherm wordt weergegeven wanneer "5-3-7-3 Tijd na verlichting" is ingesteld op "Dimmen".
- De tijd tot de stand-bymodus kan worden ingesteld op 30 seconden, 60 seconden, 90 seconden of 120 seconden. Raadpleeg "5-3-7-4 Auto uitschakelen" voor meer informatie.

1-4-3 Kinderslot

Als u op het scherm tikt en dit scherm wordt weergegeven, is het kinderslot ingesteld.

Maak het kinderslot los om de regelaar te bedienen of in te stellen.

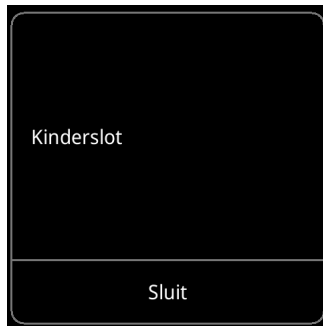

■ Type met knop "Annuleer / OK" of "Nee / Ja"

Tik op [OK] of [Annuleer] naast de keuze om deze te sluiten.



■ Type met knop "Sluit"

Tik na het controleren van de inhoud op de knop Sluit om het te sluiten.



■ Kinderslot instellen/opheffen:

Houd het informatiegebied op de hoofdschermen 5 seconden of langer ingedrukt om het kinderslot in te stellen/op te heffen.

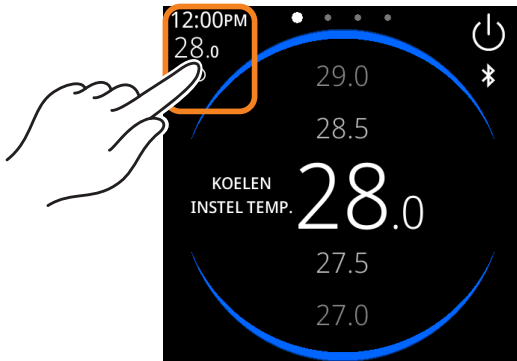

2 Basisbediening

2-1 Configuratie hoofdscherm

Het hoofdscherm heeft 3 basisbedieningsschermen en 1 ander instelscherm.

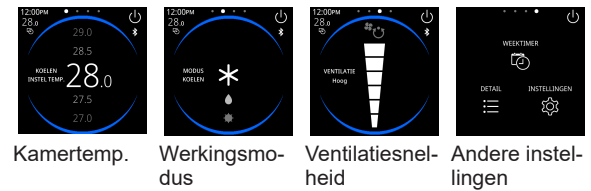

Veeg naar links of rechts om tussen pagina's te bewegen.

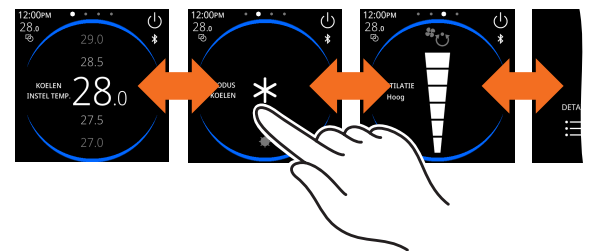

1-4-4 Wachtwoord

■ Wachtwoordscherm

Er is een wachtwoord ingesteld voor de items waarop dit scherm wordt weergegeven. Controleer het wachtwoord of de bedieningsrechten bij de beheerder.

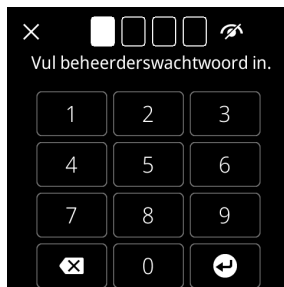

1-4-5 Berichtenscherm

De berichtenschermen hebben de volgende types.

■ Type zonder knoppen

Dit wordt automatisch gesloten wanneer het proces is voltooid.



OPMERKING

Afhankelijk van de instellingen worden sommige schermen mogelijk niet weergegeven.

2-1-1 Uitleg van gemeenschappelijke items voor het hoofdscherm.

■ Voorbeeld van het scherm voor temperatuurinstelling

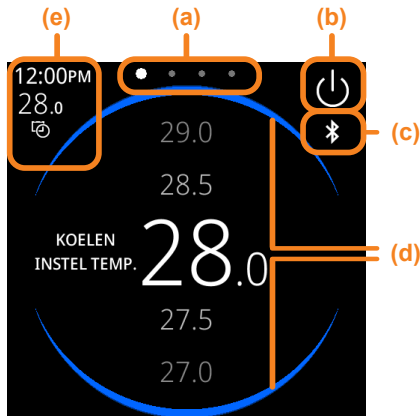

(a) Pagina-indicator

Toont de volgorde van pagina's en de weergegeven pagina.

(b) Aan/uit-toets voor bediening

Tik hierop om de airconditioner te starten of te stoppen.

(c) Bluetooth-pictogram

Dit wordt weergegeven wanneer Bluetooth is ingeschakeld. Dit scherm is bedoeld voor installateurs en onderhoudspersoneel.

(d) Boog (werkingsindicator)

Tijdens de werking van de binneneenheid wordt dit weergegeven in de kleur die overeenkomt met de werkingsmodus. Wordt niet weergegeven tijdens het stoppen.

Boogkleur	Blauw	Groen	Rood	Paars	Wit
Werkingsmodus	Koelen	Drogen	Verw. of 10°C (50°F) temp	Auto of custom auto	Ventilatie

(e) Informatiegebied

De weergegeven inhoud verschilt afhankelijk van het scherm en de instellingen.

Tik hier om naar het statusscherm te gaan. Raadpleeg voor meer informatie "5-4-1-1 Status"

Wanneer er een fout optreedt, wordt er een foutpictogram weergegeven.

■ Statuspictogrammen



Het Weekprogramma is ingesteld.



De Auto Uit Schakeling is ingesteld.



Er zijn nog andere instellingen.



Er is een fout opgetreden.

2-2 Bediening aan/uit

Tik op de toets Bediening aan/uit om de airconditioner aan/uit te zetten.

■ Voorbeeld van het temperatuurscherm

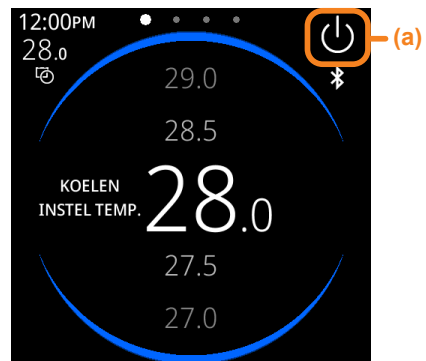

(a) Aan/uit-toets voor bediening

Tik hierop om de airconditioner te starten of te stoppen.

Bediening op:

Er verschijnt een boog op het scherm en het werkklampje gaat branden. De kleur van de boog en het werkklampje is afhankelijk van de werkingsmodus.

De werkklamp kan altijd worden uitgeschakeld. Raadpleeg "5-3-8 Werkklamp" voor meer informatie.



Werking uit:

De boog op het scherm verdwijnt en het werkklampje gaat uit.



2-3 Temperatuurinstelling

2-3-1 Temperatuurscherm

Dit is het beginscherm van dit product.

■ Voorbeeld van koelmodus



■ Voorbeeld van aangepaste automodus

OPMERKING

Afhankelijk van de instellingen van de binneneenheid, [CUS. (Custom) AUTO] kan worden weergegeven in plaats van [AUTO].

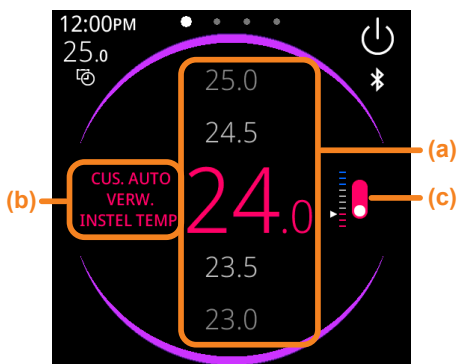

- (a) **Temperatuurstellingsgebied**
Veeg omhoog of omlaag om de temperatuur in te stellen.
- (b) **Werkingsmodus**
De werkingsmodus wordt weergegeven.
- (c) **Omschakelknop koelen/verwarmen**
Schakelt over naar het instelscherm voor koelen/verwarmen. Wordt alleen weergegeven in de aangepaste auto-modus.

OPMERKINGEN

- De temperatuureenheid, de kleur van het scherm en het formaat variëren afhankelijk van de instellingen en de werkingsmodus.
- Wanneer de werkingsmodus VENTILATIE is, kan de temperatuur niet worden ingesteld.
- De temperatuur die kan worden ingesteld hangt af van het model binneneenheid.

2-4 Instelling werkingsmodus





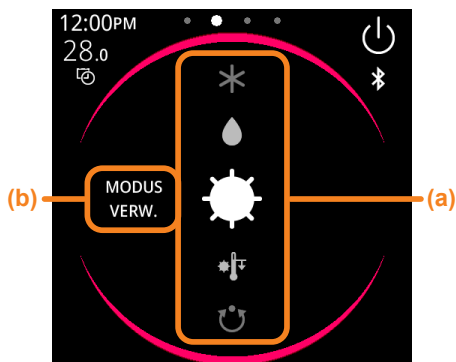

OPMERKING

De werkingsmodi die kunnen worden ingesteld verschillen afhankelijk van het model binneneenheid, airconditionersysteem en de instellingen van de regelaar.



- (a) **Instelgebied voor werkingsmodus**
Veeg omhoog of omlaag om de werkingsmodus in te stellen.
- (b) **Werkingsmodus**
De werkingsmodus wordt weergegeven.

■ Pictogrammen werkingsmodus

KOELEN		DROGEN	
VERW.		10°C (50°F) TEMP	
AUTO of CUS. (Custom) AUTO		VENTILATIE	

2-5 Instelling ventilatiesnelheid

OPMERKING

De ventilatiesnelheid die kan worden ingesteld is afhankelijk van het model binneneenheid, airconditionersysteem of de instellingen van de regelaar.

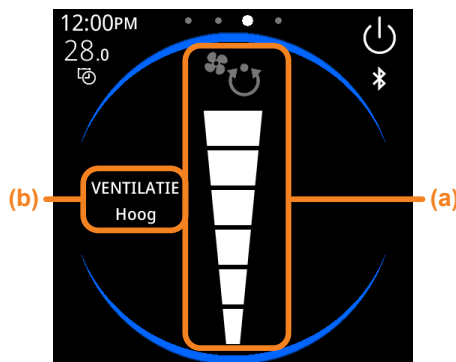

- (a) **Instelgebied ventilatiesnelheid**
Veeg omhoog of omlaag om de ventilatiesnelheid in te stellen.
[] is AUTO.
- (b) **Ventilatiesnelheid**
Geeft de ingestelde ventilatiesnelheid weer.

3 Andere instellingen

■ Scherm voor overige instellingen

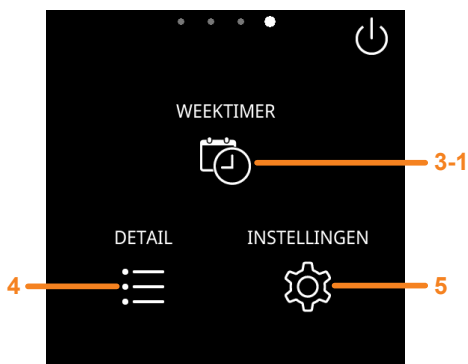

3-1 Weekprogramma

3-1-1 Scherm weekprogramma

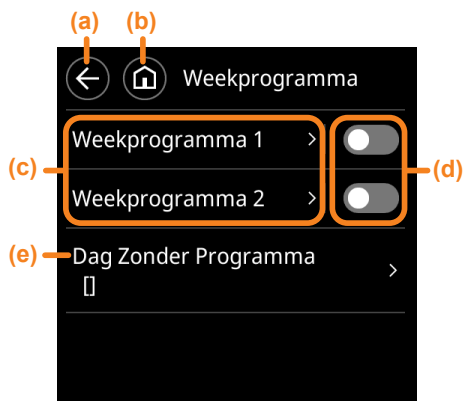

(a) terugknop

Tik hier om naar het vorige scherm te gaan.

(b) beginknop

Tik om naar het scherm voor het instellen van de temperatuur te gaan (beginscherm).

(c) Weekprogramma 1, 2

Wekelijks werkingschema kan worden ingesteld. Twee schemapatronen kunnen worden aangemaakt. Tot maximaal 8 tijdsinstellingen voor elke dag kunnen worden ingesteld.

(d) Knop om te schakelen

Schakelt het weekprogramma in of uit. Weekprogramma 1 en 2 kunnen niet tegelijkertijd worden ingeschakeld.

Inschakelen



Uitschakelen



(e) Dag Zonder Programma (raadpleeg "3-1-8 Scherm Dag Zonder Programma")

Stel de dag van de week in waarop de wekelijkse timer tijdelijk moet worden uitgeschakeld. Wanneer de ingestelde dag is verstreken, wordt de instelling gewist.

3-1-2 Scherm voor dagselectie

Selecteer de dagen van de week om het schema te maken. U kunt het gemaakte schema kopiëren naar andere dagen van de week.

OPMERKING

De tijdsweergave hangt af van de instelling. Raadpleeg "5-3-2-4 Tijd Weergave".



(a) Knop achteruit

Tik hier om naar het vorige scherm te gaan.

(b) Beginknop

Tik om naar het scherm voor het instellen van de temperatuur te gaan (beginscherm).

(c) Menu dagselectie

Tik om naar het scherm "Instelling dagschema" te gaan. Veeg omhoog of omlaag over dit gebied om dagen te bekijken die niet zichtbaar zijn. Raadpleeg "3-1-3 Scherm instelling dagschema".

(d) Klok

(e) Knop Dag Kopiëren

Tik hier om te beginnen met het kopiëren van het gemaakte schema voor de dag van de week.

3-1-3 Scherm instelling dagschema

Maak een schema voor de dag. Voeg gebeurtenissen toe en stel de modus, temperatuur, tijd en Aan/Uit in.

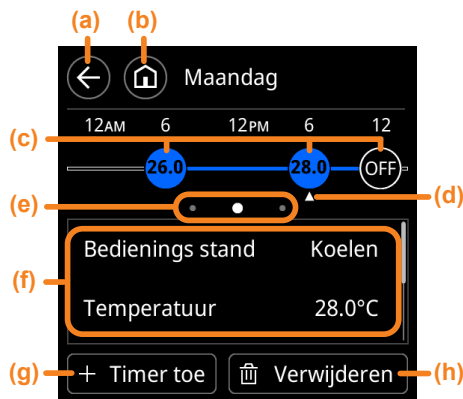

(a) Knop achteruit

Tik hier om naar het vorige scherm te gaan.

(b) Beginknop

Tik om naar het scherm voor het instellen van de temperatuur te gaan (beginscherm).







(c) Gebeurtenispictogram

De pictogramweergave verschilt afhankelijk van de instelling.

OPMERKING

Afhankelijk van de instellingen van de binneneenheid kan [Custom auto] worden weergegeven in plaats van [Auto].

■ Voorbeeld gebeurtenispictogram

Gebeurtenispictogram	Detail		
	Kleur pictogram	Mode	Temperatuur instellen
	Blauw	Koelen	28,0 °C
	Groen	Drogen	28,0 °C
	Rood	Verw. of 10°C (50°F) temp	24,0 °C
	Paars	Auto	26,0 °C
	Blauw en rood	Custom auto	Koelen: 28,0 °C Verw.: 23,0 °C
	Wit	Ventilatie	—
	Zwart	Werking stop	

(d) Actieve marker

Verschijnt op het pictogram dat geselecteerd is of ingesteld wordt.

(e) Gebeurtenisselector

Hetzelfde aantal punten als de pictogrammen wordt op regelmatige intervallen weergegeven. Als de pictogrammen elkaar overlappen en moeilijk te selecteren zijn, tik dan hier.

(f) Menu Instelling

Gebeurtenisdetails instellen. Tik om naar ieder instellingsscherm te gaan. Stel de volgende items in.

- Bedienings stand (raadpleeg 3-1-4.)
- Temperatuur (raadpleeg 3-1-5.)
- Tijd (raadpleeg 3-1-6.)
- Werkingstelling (raadpleeg 3-1-7.)

(g) Gebeurtenisknop toevoegen

Tik hier aan om een nieuwe gebeurtenis te maken of toe te voegen.

(h) Knop verwijderen

Tik hier om de gebeurtenis te verwijderen waarbij de actieve marker wordt weergegeven.

3-1-4 Scherm werkingsmodus



(a) Menu werkingsmodus

Selecteer een werkingsmodus en tik erop. Veeg omhoog of omlaag over verborgen items.

OPMERKING

Als u "3-1-7 Scherm Werkingstelling" instelt op "Off", hoeft u dit item niet in te stellen.

(b) Knop Annuleer

Tik op om een bevestigingsscherm weer te geven. Tik op [OK] op het bevestigingsscherm om terug te keren naar het vorige scherm.

(c) OK-knop

Tik op om de instelling te bevestigen en terug te keren naar het vorige scherm.

3-1-5 Scherm Temperatuur



(a) Knop Temperatuurinstelling

Tik op de knop om de temperatuur in te stellen.

OPMERKINGEN

- Dit item kan niet worden ingesteld wanneer "10°C (50°F) temp" of de modus "Ventilatie" is geselecteerd in "3-1-4 Scherm werkingsmodus".
- Als u "3-1-7 Scherm Werkingstelling" instelt op "Off", hoeft u dit item niet in te stellen.

(b) Knop Annuleer

Tik op om een bevestigingsscherm weer te geven. Tik op [OK] op het bevestigingsscherm om terug te keren naar het vorige scherm.

(c) OK-knop

Tik op om de instelling te bevestigen en terug te keren naar het vorige scherm.

3-1-6 Tijdscherm



(a) Knop Tijdinstelling

Wanneer u op elk item van "Uur", "Minuut" en "AM/PM" (AM/PM) tikt, wordt elk selectiescherm weergegeven. Veeg omhoog of omlaag om een item te selecteren en tik op [X] boven het item om te bevestigen.

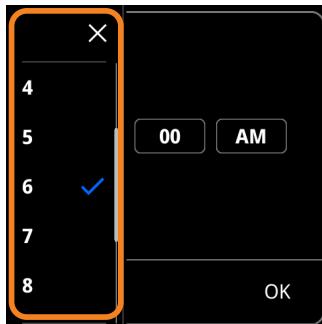

OPMERKING

De tijdsweergave hangt af van de instelling. Raadpleeg "5-3-2-4 Tijd Weergave".

(b) Knop Annuleer

Tik op om een bevestigingsscherm weer te geven. Tik op [OK] op het bevestigingsscherm om terug te keren naar het vorige scherm.

(c) OK-knop

Tik op om de instelling te bevestigen en terug te keren naar het vorige scherm.

3-1-7 Scherm Werkinstelling

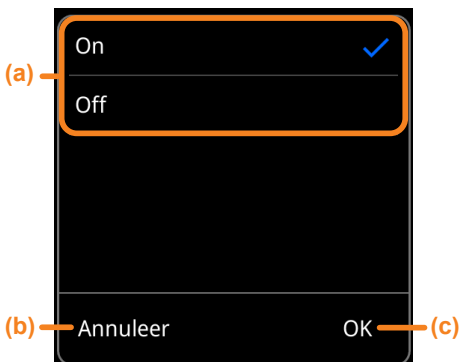

(a) Werkmenu

Tik op de knop om in te stellen op On/Off.

OPMERKING

Als dit item is ingesteld op "Off", hoeven de volgende items niet te worden ingesteld.

- Werkingmodus (raadpleeg 3-1-4.)
- Temperatuur (raadpleeg 3-1-5.)

(b) Knop Annuleer

Tik op om een bevestigingsscherm weer te geven. Tik op [OK] op het bevestigingsscherm om terug te keren naar het vorige scherm.

(c) OK-knop

Tik op om de instelling te bevestigen en terug te keren naar het vorige scherm.

3-1-8 Scherm Dag Zonder Programma



(a) Knop achteruit

Tik hier om naar het vorige scherm te gaan.

(b) Beginknop

Tik om naar het scherm voor het instellen van de temperatuur te gaan (beginscherm).

(c) Knop om te schakelen

Schakel de dagen van de week in waarop de timer niet wordt uitgevoerd.



OPMERKING

Dit item wordt gereset na de dag van de week.

3-1-9 Het scherm maken

■Selecteer timer

Tik op de timer (1 of 2) om het schema te maken.



■Maak een schema voor elke dag van de week

(1) Tik op de dag van de week om het schema te maken.



(2) Tik op [+ Timer toe] om een gebeurtenis toe te voegen.

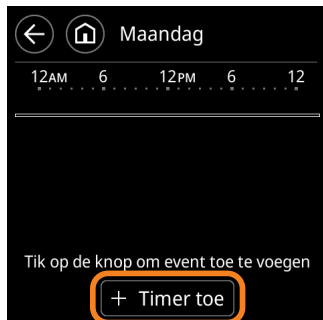

(3) Tik op de volgende items van de toegevoegde gebeurtenis om ze in te stellen. Veeg omhoog of omlaag over items die u niet kunt zien. "Bedienings stand" "Temperatuur" "Tijd" "Werkinstelling (On/Off)"



(4) Wanneer alle instellingen voltooid zijn, tikt u op [OK].

■Werkingsmodus

* Dit item hoeft niet te worden ingesteld wanneer de functie is uitgeschakeld.

- (1) Veeg omhoog of omlaag om een werkingsmodus in te stellen.
- (2) Tik op [OK].



■Temperatuur

* Dit item hoeft niet te worden ingesteld wanneer de functie is uitgeschakeld. En het kan niet worden ingesteld wanneer "10°C (50°F) temp" of de modus "Ventilatie" is geselecteerd.

- (1) Stel de temperatuur in met [^] of [v].
- (2) Tik op [OK].



■Tijd

* De tijdsweergave hangt af van de instelling.

- (1) Tik op Uur, Minuten, AM/PM (indien beschikbaar) om een keuze te maken uit de geopende lijst.
- (2) Tik op [OK].

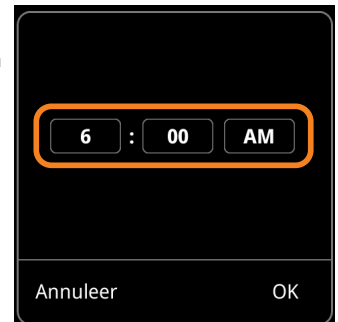

■Werkinstelling (On/Off)

- (1) Tik op [On] of [Off].
- (2) Tik op [OK].

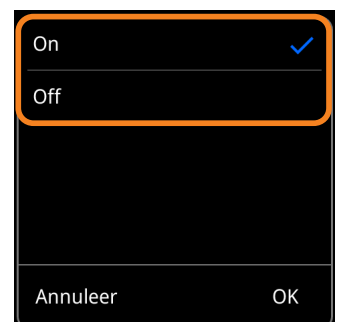

■Dag kopiëren

- (1) Tik op [Dag kopiëren].
- (2) Selecteer de dag van de week om te kopiëren.
- (3) Selecteer de dag van de week om te plakken.



- (4) Tik op [OK].



4 Detail

OPMERKING

Sommige items worden mogelijk niet weergegeven afhankelijk van het model van de binneneenheid of de instellingen van de regelaar.

Raadpleeg voor elke beschrijving het desbetreffende rubrieknummer.



- (a) **Knop achteruit**
Tik hier om naar het vorige scherm te gaan.
- (b) **Beginknop**
Tik om naar het scherm voor het instellen van de temperatuur te gaan (beginscherm).
- (c) **Knop Terug naar boven**
Tik om de bovenkant van het scrolscherm weer te geven.

4-1 Luchtstroom

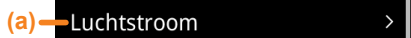

- (a) **Menu Luchtstroom**
Tik om naar het scherm "Luchtstroom" te gaan.

OPMERKING

Het instelscherm verschilt afhankelijk van het type binneneenheid.

■ Type Omhoog/omlaag swing

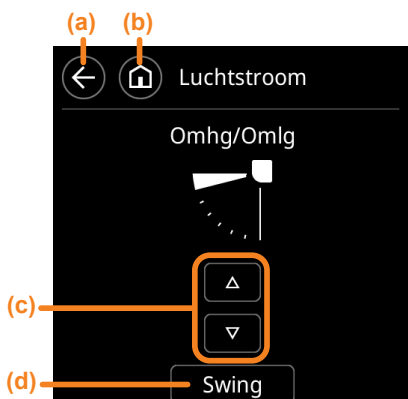

■ Type Omhoog/omlaag en links/rechts swing

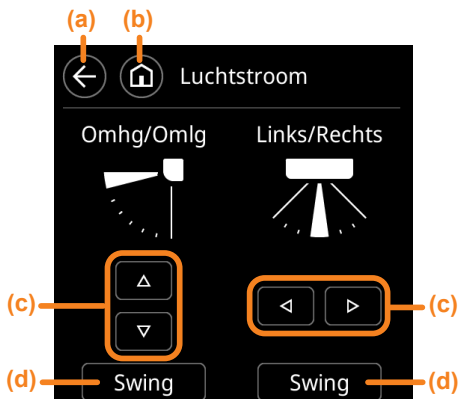

- (a) **Knop achteruit**
Tik hier om naar het vorige scherm te gaan.
- (b) **Beginknop**
Tik om naar het scherm voor het instellen van de temperatuur te gaan (beginscherm).
- (c) **Knop Luchtstroom aanpassen**
Tik om de luchtstroom aan te passen.
- (d) **Swingknop**
Raak deze knop aan om te zwaaien. Stel de luchtstroom in om de swing vrij te geven.

4-1-1 Individuele Vast

Stel de luchtstroom of swing individueel in voor binneneenheden met meerdere luchtuitgangen.

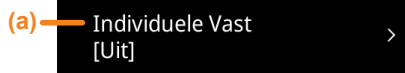

- (a) **Menu Individuele vast**
Tik om naar het scherm "Individuele vast" te gaan.

OPMERKING

Deze functie kan alleen worden gebruikt met compatibele binneneenheden.

Stap 1. De in te stellen binneneenheid selecteren

Tik op de binneneenheid die u wilt instellen om naar het selectiescherm voor de luchtuitgang te gaan.

■ Scherm Individuele vast (lijst binneneenheid)

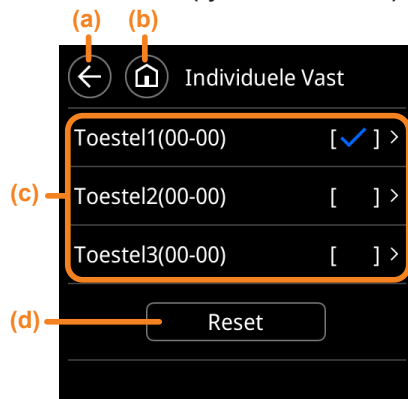

- (a) **Knop achteruit**
Tik hier om naar het vorige scherm te gaan.
- (b) **Beginknop**
Tik om naar het scherm voor het instellen van de temperatuur te gaan (beginscherm).
- (c) **Lijst binneneenheid**
Tik op de binneneenheid die u wilt instellen om naar het selectiescherm voor de luchtuitgang te gaan. De binneneenheden die al zijn ingesteld, hebben een blauw vinkje. Ga naar Stap 2. De in te stellen luchtuitgang selecteren.

OPMERKING

Het aantal weergegeven binneneenheden varieert afhankelijk van het systeem.

- (d) **Reset-knop**
Tik op om alle instellingen op dit scherm te initialiseren.

Stap 2. De in te stellen luchtuitgang selecteren

Tik op de luchtuitgang die u wilt instellen om naar het scherm luchtstroom te gaan.

■ Eenheidscherm (selectie luchtuitgang)

Cassette-model

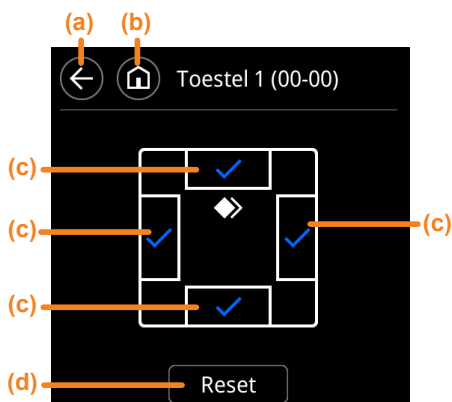

(a) Knop achteruit

Tik hier om naar het vorige scherm te gaan. Tik op deze knop om de andere binneneenheid in te stellen.

(b) Beginknop

Tik om naar het scherm voor het instellen van de temperatuur te gaan (beginscherm).

(c) Selectieknop luchtuitgang

Tik op de luchtuitgang die u wilt instellen om naar het scherm luchtstroom te gaan. De luchtuitgangen die al zijn ingesteld, hebben een blauw vinkje. Ga naar Stap 3. Luchtstroom of swinginstelling.

(d) Reset-knop

Tik op om alle instellingen op dit scherm te initialiseren.

Stap 3. Luchtstroom of swinginstelling

Tik om de luchtstroom aan te passen.

■ Uitgangscherm (luchtstroom aanpassen)

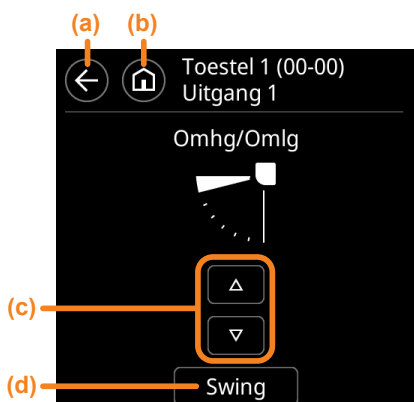

(a) Knop achteruit

Tik hier om naar het vorige scherm te gaan. Tik op deze knop om de andere luchtuitgang in te stellen.

(b) Beginknop

Tik om naar het scherm voor het instellen van de temperatuur te gaan (beginscherm).

(c) Knop om de luchtstroom aan te passen

Tik om de luchtstroom aan te passen.

(d) Swingknop

Tik op [Swing] om te zwaaien. Stel de luchtstroom in om de swing vrij te geven.

4-2 Comfortfunctie

4-2-1 Krachtig

In de krachtige stand werkt de airconditioner op maximaal vermogen en met een sterke luchtstroom om de kamer snel af te koelen of op te warmen.



(a) Knop om te schakelen

Tik om in/uit te schakelen.



OPMERKING

De krachtige werking wordt automatisch beëindigd en er wordt overgeschakeld op normale werking. Raadpleeg de bedieningshandleiding van de binneneenheid voor meer informatie.

4-2-2 Comfort luchtstroom

Het past automatisch de richting van de wind aan om een luchtstroom door de hele kamer te leveren.



(a) Knop om te schakelen

Tik om in/uit te schakelen.



4-3 Energiezuinig

4-3-1 Economie

Vermindert het stroomverbruik door te werken met verminderde capaciteit.



(a) Knop om te schakelen

Tik om in/uit te schakelen.



4-3-2 Aanwezigheidssensor



(a) Knop achteruit

Tik hier om naar het vorige scherm te gaan.

(b) Beginknop

Tik om naar het scherm voor het instellen van de temperatuur te gaan (beginscherm).

4-3-2-1 Bewaar Automatisch

Wanneer het ontbreken voortduurt voor de ingestelde tijd, schakelt de werking over op energiezuinig. Als niemand de kamer binnenkomt gedurende de ingestelde tijd (15, 30, 60, 90, 120, 180 minuten), wordt de ingestelde temperatuur automatisch geregeld. (Wanneer iemand de kamer weer binnenkomt, zal de menselijke sensor dit detecteren en automatisch terugkeren naar de oorspronkelijke instellingen)

OPMERKING

Raadpleeg de bedieningshandleiding van de binneneenheid voor meer informatie over Bewaar Automatisch.



(a) Knop om te schakelen

Tik om in/uit te schakelen.

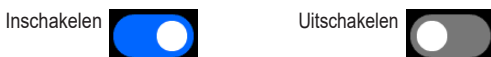

(b) Menu Tijd instellen

Tik op "Afwzigheidsdetectie" en stel de tijd in.

- (1) Veeg omhoog of omlaag om de detectietijd te selecteren en tik erop.
- (2) Tik [⏪] om naar het vorige scherm te gaan.



4-3-2-2 Automatisch Uit

Wanneer het ontbreken voortduurt voor de ingestelde tijd, stopt de werking van de binneneenheid. Als niemand de kamer binnenkomt gedurende de ingestelde tijd (1 tot 24 uur, in stappen van 1 uur), zal de airconditioner automatisch stoppen.



(a) Knop om te schakelen

Tik om in/uit te schakelen.



(b) Menu Tijd instellen

Tik op "Afwzigheidsdetectie" en stel de tijd in.

- (1) Veeg omhoog of omlaag om de detectietijd te selecteren en tik erop.
- (2) Tik [⏪] om naar het vorige scherm te gaan.



4-3-2-3 Automatisch Aan/Uit

Wanneer de afwezigheid gedurende de ingestelde tijd aanhoudt, stopt de werking van de binneneenheid en wordt deze hervat wanneer een persoon wordt gedetecteerd. Als niemand de kamer binnenkomt gedurende de ingestelde tijd (15, 30, 60, 90, 120, 180 minuten), zal de airconditioner automatisch stoppen. (Wanneer iemand de kamer weer binnenkomt, zal de menselijke sensor dit detecteren en automatisch terugkeren naar de oorspronkelijke instellingen)



(a) **Knop om te schakelen**
Tik om in/uit te schakelen.



(b) **Menu Tijd instellen**

Tik op "Afwezigheidsdetectie" en stel de tijd in.

- (1) Veeg omhoog of omlaag om de detectietijd te selecteren en tik erop.
- (2) Tik [] om naar het vorige scherm te gaan.



4-3-3 Energiezuinige vent

Wanneer de ingestelde temperatuur wordt bereikt tijdens de koelingswerking, werkt de ventilator in fases en wordt energie bespaard.

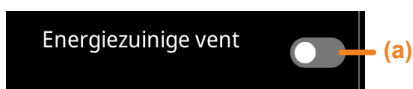

(a) **Knop om te schakelen**
Tik om in/uit te schakelen.



4-3-4 Stel temperatuur Auto terugkeer

Zelfs als de temperatuurinstelling wordt gewijzigd tijdens het koelen of verwarmen, na de ingestelde tijd, keert de temperatuur automatisch terug naar de ingestelde temperatuur.

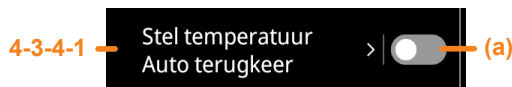

(a) **Knop om te schakelen**
Tik om in/uit te schakelen.



4-3-4-1 Stel temperatuur Auto terugkeer (instellingenmenu)



(a) **Knop achteruit**

Tik hier om naar het vorige scherm te gaan.

(b) **Beginknop**

Tik om naar het scherm voor het instellen van de temperatuur te gaan (beginscherm).

4-3-4-2 Koelen/Drogen of Warmte (instelling)

OPMERKING

De instellingsmethode voor Koelen/Drogen en Verwarmen is hetzelfde.

■ Voorbeeld van het scherm Koelen/Drogen



(a) Knop achteruit

Tik hier om naar het vorige scherm te gaan.

(b) Beginknop

Tik om naar het scherm voor het instellen van de temperatuur te gaan (beginscherm).

(c) Knop instelling Tijd Terug

Tik om een tijd te selecteren in het vervolgkeuzemenu. Het kan worden ingesteld in eenheden van 10 minuten in het bereik van 10 tot 240 minuten. Om het vervolgkeuzemenu te sluiten, tikt u bovenaan op [X].



(d) Knop instelling Temperatuur Terug

Tik om de retourtemperatuur in te stellen. Deze instelling is niet nodig als de retourtemperatuur is ingesteld op het weekprogramma.

(e) Omschakeltoets voor programmatemperatuur

Indien ingeschakeld, is de retourtemperatuur de instelling voor weekprogramma. Om deze functie te gebruiken, moet u het weekprogramma instellen.

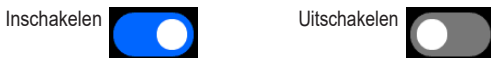

(f) Knop Annuleer

Tik op om een bevestigingsscherm weer te geven. Tik op [OK] op het bevestigingsscherm om terug te keren naar het vorige scherm.

(g) OK-knop

Tik op om de instelling te bevestigen en terug te keren naar het vorige scherm. Wanneer de instellingen worden gewijzigd, wordt een bevestigingsscherm weergegeven. Tik op [OK] op het bevestigingsscherm om terug te keren naar het vorige scherm.

4-4 Veiligheidsscherm

4-4-1 Anti-Vorst

Anti-vorst is een functie die lage temperatuur verwarming uitvoert om bevrozing van waterleidingen en de apparatuur te voorkomen, wanneer airconditioning functie is uitgeschakeld, in gebieden waar de buitentemperatuur kan dalen tot onder het vriespunt.

OPMERKING

Als er waterlijnen zijn ver van het apparaat of binnen de buitenmuren, kan deze functie niet voldoende bescherming bieden tegen vorst.



(a) Knop om te schakelen

Tik om in/uit te schakelen.



4-4-2 Noodverwarm

Hulpverwarming wordt primaire verwarming en de buiteneenheid stopt.

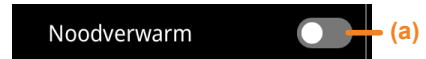

(a) Knop om te schakelen

Tik om in/uit te schakelen.



4-5 Reinigen

4-5-1 Paneelreiniging

De bediening is gedurende 30 seconden verboden om foutieve bediening door reiniging te voorkomen.

OPMERKING

Veeg het aanraakscherm schoon met een zachte en droge doek. Gebruik geen water, agressieve schuurmiddelen of vluchtige middelen zoals benzeen of verdunner.



(a) Startknop

Wanneer u op [Start] tikt, reageert het display gedurende 30 seconden niet op wissen.

4-5-2 Reset Filter Alarm

Stel na het reinigen van het filter het filterteken opnieuw in.



(a) Reset-knop

Tik op [Reset] om het filterteken opnieuw in te stellen.

5 Instelling



(a) Knop achteruit

Tik hier om naar het vorige scherm te gaan.

(b) Beginknop

Tik om naar het scherm voor het instellen van de temperatuur te gaan (beginscherm).

5-1 Timer

OPMERKING

Sommige items worden mogelijk niet weergegeven afhankelijk van het model van de binneneenheid of de instellingen van de regelaar.



(a) Knop achteruit

Tik hier om naar het vorige scherm te gaan.

(b) Beginknop

Tik om naar het scherm voor het instellen van de temperatuur te gaan (beginscherm).

5-1-1 Auto Uit Schakeling

Wanneer de werking van de binneneenheid wordt gestart door de Werkingknop van deze eenheid, stopt de werking na de ingestelde tijd.

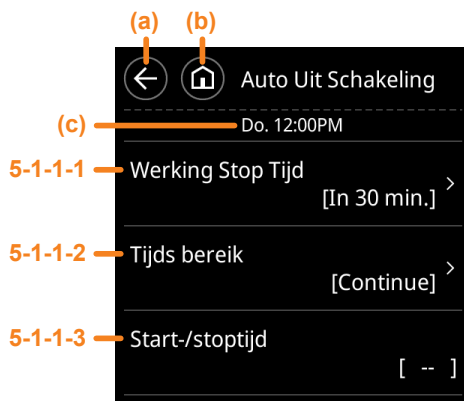

(a) Knop achteruit

Tik hier om naar het vorige scherm te gaan.

(b) Beginknop

Tik om naar het scherm voor het instellen van de temperatuur te gaan (beginscherm).

(c) Klok

5-1-1-1 Werking Stop Tijd

Stel de tijd in tussen de start van de bewerking en de automatische stop.

- (1) Veeg omhoog of omlaag om de stoptijd te selecteren en tik erop. Instellen in stappen van 10 minuten van 30 minuten tot 240 minuten.
- (2) Tik [] om naar het vorige scherm te gaan.

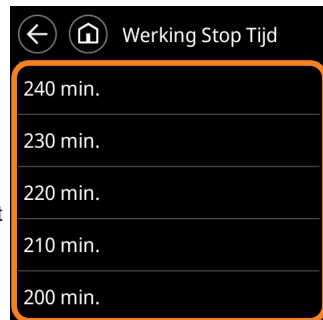

5-1-1-2 Tijdsbereik

- (1) Bij het specificeren van een tijdsbereik voor "Auto Uit Schakeling", tik op [Bereik] aan, en bij het inschakelen van de instelling voor de hele dag, tik op [Continue] aan.
- (2) Tik [] om naar het vorige scherm te gaan.

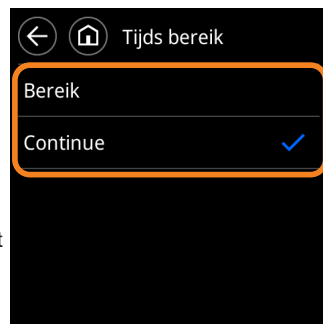

Als u hier [Bereik] selecteert, geeft u het bereik op in "5-1-1-3 Start-/stoptijd".

5-1-1-3 Start-/stoptijd

Als [Bereik] is geselecteerd in "5-1-1-2 Tijdsbereik", geeft u hier het bereik op.

OPMERKING

De tijdsweergave varieert afhankelijk van de instellingen.

- (1) Stel de starttijd en stoptijd in.
- (2) Tik [OK] om naar het vorige scherm te gaan.



5-1-2-2 Tijdsbereik

- (1) Bij het specificeren van een tijdsbereik voor "Weinig geluid buitenunit", tik op [Bereik] en bij het inschakelen van de instelling voor de hele dag, tik op [Continue].
- (2) Tik [←] om naar het vorige scherm te gaan.

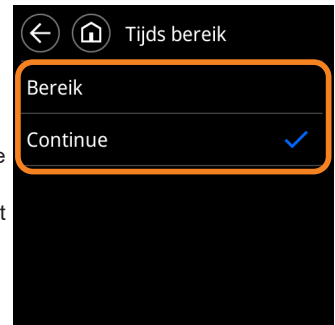

Als u hier [Bereik] selecteert, geeft u het bereik op in "5-1-1-3 Start-/stoptijd".

5-1-2-3 Start-/stoptijd

Als [Bereik] is geselecteerd in "5-1-1-2 Tijdsbereik", geeft u hier het bereik op.

OPMERKING

De tijdsweergave varieert afhankelijk van de instellingen.

- (1) Stel de starttijd en stoptijd in.
- (2) Tik [OK] om naar het vorige scherm te gaan.



5-1-2 Weinig geluid buitenunit

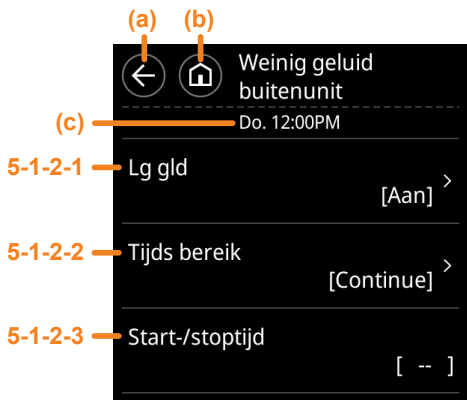

(a) Knop achteruit

Tik hier om naar het vorige scherm te gaan.

(b) Beginknop

Tik om naar het scherm voor het instellen van de temperatuur te gaan (beginscherm).

(c) Klok

5-1-2-1 Selectie doel buiteneenheid

Specificeer de buiteneenheid voor een geluidsarme werking.

- (1) Om alle buiteneenheden collectief in te stellen, tikt u op [Groepsinstelling] en tikt u op [Allemaal Aan] of [Allemaal Uit]. Gebruik bij het individueel instellen de omschakelknop voor elke buiteneenheid.



- (2) Tik [←] om naar het vorige scherm te gaan.

5-2 Initialiseren

OPMERKING

Sommige items worden mogelijk niet weergegeven afhankelijk van het model van de binneneenheid of de instellingen van de regelaar.

Raadpleeg voor elke beschrijving het desbetreffende rubrieknummer.

♦: Voor installateur



(a) Knop achteruit

Tik hier om naar het vorige scherm te gaan.

(b) Beginknop

Tik om naar het scherm voor het instellen van de temperatuur te gaan (beginscherm).

(c) Knop Terug naar boven

Tik om de bovenkant van het scrollscherf weer te geven.

5-2-1 RC (afstandsbediening) Groepsnaam afstandsbediening

De groepsnaam van de afstandsbediening kan worden ingesteld of gewijzigd.

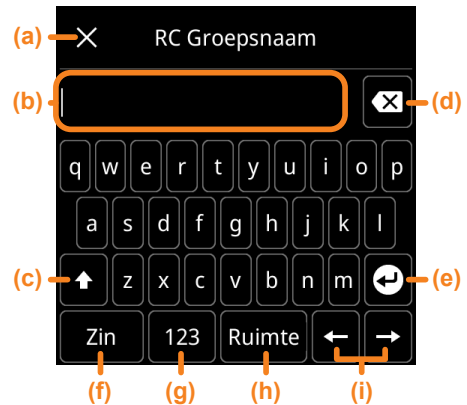

(a) Knop Annuleer

Tik op om een bevestigingsscherm weer te geven. Tik op [OK] om de instellingen te annuleren en terug te keren naar het vorige scherm.

(b) Invoergebied

Er kunnen maximaal 12 tekens worden ingevoerd.

(c) Shift-toets

(d) Backspace-toets

(e) Enter toets

(f) Zintoets

[Verdieping, Berging, Kantoor, Vergader, Receptie, Kamer, Kamer nummer, Voorzijde, Zijkant, Entrée, Uitgang, Oost, West, Zuid, Noord, Raam] wordt geregistreerd. Tik op de toets [Zin] totdat de te gebruiken zin wordt weergegeven.

OPMERKING

Als u tijdens het invoeren op de [Zin toets] tikt, wordt de invoer tot dat punt gewist. Als u tekens toevoegt aan de zin, moet u eerst de zin invoeren.

(g) 123 toets

Tik om getallen en symbolen weer te geven. Tik nogmaals om te herstellen.

(h) Spatie-toets

(i) Cursortoetsen

(1) Tik na het invoeren op [↩] om het bevestigingsscherm weer te geven.

(2) Tik op [Sluit] om naar het vorige scherm te gaan.



5-2-2 Beheerderswachtwoord



5-2-2-1 Verander Wachtwoord

Het beheerderswachtwoord kan worden ingesteld of gewijzigd. Tik op [🔑] aan om het ingevoerde nummer weer te geven.

- (1) Voer het huidige wachtwoord in en tik op [🔑]. Wanneer u een fout maakt, tikt u op [✖]. Het standaard wachtwoord is "0000" (4 cijfers).

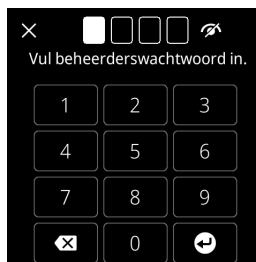

- (2) Voer een nieuw wachtwoord in en tik op [🔑].



- (3) Er wordt een bevestigings-scherm weergegeven, dus tik op [OK].

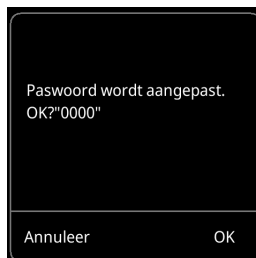

- (4) Tik op [Sluit] om naar het vorige scherm te gaan.



5-2-2-2 Instelling Aanpassen

OPMERKING

Sommige items worden mogelijk niet weergegeven afhankelijk van het model van de binneneenheid of de instellingen van de regelaar.



(a) Knop achteruit

Tik hier om naar het vorige scherm te gaan.

(b) Beginknop

Tik om naar het scherm voor het instellen van de temperatuur te gaan (beginscherm).

(c) Knop om te schakelen

Schakel het item in waarvoor een beheerderswachtwoord vereist is.

Inschakelen



Uitschakelen



(d) Knop Terug naar boven

Tik om de bovenkant van het scrollscherf weer te geven.

5-2-3 Toon item

OPMERKING

Sommige items worden mogelijk niet weergegeven afhankelijk van het model van de binneneenheid of de instellingen van de regelaar.

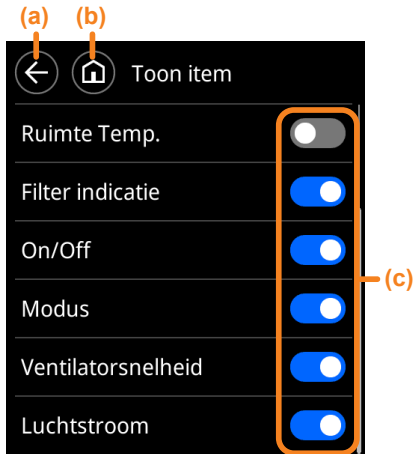

(a) Knop achteruit

Tik hier om naar het vorige scherm te gaan.

(b) Beginknop

Tik om naar het scherm voor het instellen van de temperatuur te gaan (beginscherm).

(c) Knop om te schakelen

Schakel de items in die op het scherm moeten worden weergegeven.

Inschakelen



Uitschakelen



5-2-4 Stel Temp Begrenzing

Stroomverbruik door overmatig temperatuur instellen wordt onderdrukt door beperken van het bereik van temperatuurinstelling voor elke werkingsstand van Koelen/Drogen, Verwarmen of Auto.

5-2-4-1 Stel Temp Begrenzing > (a)

(a) Knop om te schakelen

Tik om in/uit te schakelen.

Inschakelen



Uitschakelen



5-2-4-1 Stel Temp Begrenzing (instellingenmenu)

OPMERKING

Sommige items worden mogelijk niet weergegeven afhankelijk van het model van de binneneenheid.

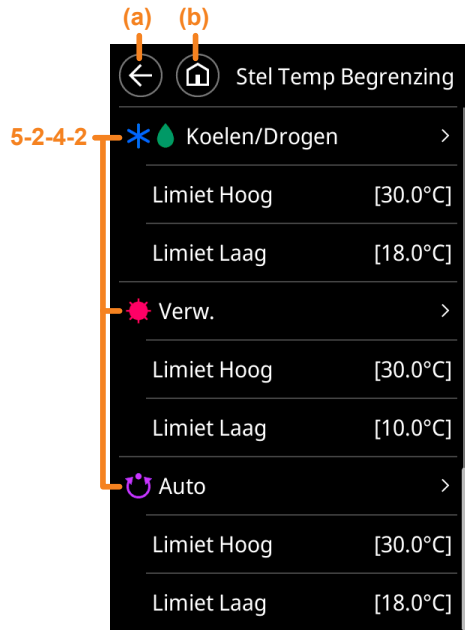

(a) Knop achteruit

Tik hier om naar het vorige scherm te gaan.

(b) Beginknop

Tik om naar het scherm voor het instellen van de temperatuur te gaan (beginscherm).

5-2-4-2 Limiet van koelen/drogen, verwarmen of automatisch

OPMERKING

De instellingsmethode voor Koelen/Drogen en Verwarmen is hetzelfde.

■ Voorbeeld van het scherm Limiet voor Koelen/Drogen

- (1) Stel de bovenste en onderste temperatuurgrens in.
- (2) Tik [OK] om naar het vorige scherm te gaan.

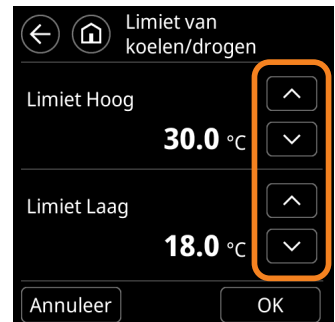

5-2-5 RC (afstandsbediening) sensor

Deze instelling gebruikt de sensor van deze eenheid om de kamertemperatuur te meten. De kamertemperatuur kan worden waargenomen op een positie dicht bij de persoon dan de binneneenheid. Fabrieksinstelling is "Uitschakelen".



(a) Knop om te schakelen

Tik om in/uit te schakelen.

Inschakelen



Uitschakelen



5-3 Voorkeur



(a) Knop achteruit

Tik hier om naar het vorige scherm te gaan.

(b) Beginknop

Tik om naar het scherm voor het instellen van de temperatuur te gaan (beginscherm).

5-3-1 Zomertijd

Tik om in/uit te schakelen.



5-3-2 Datum Instellen



(a) Knop achteruit

Tik hier om naar het vorige scherm te gaan.

(b) Beginknop

Tik om naar het scherm voor het instellen van de temperatuur te gaan (beginscherm).

5-3-2-1 Datum

De huidige datum instellen.

OPMERKING

De weergave hangt af van de instelling.

- (1) Tik op het item dat u wilt instellen.



- (2) Veeg omhoog of omlaag over het uitgebreide item om een waarde te selecteren.
- (3) Tik op [X] bovenaan het scherm om de waarde te bevestigen.
- (4) Tik na het instellen van elk item op [OK] om naar het vorige scherm te gaan.



5-3-2-2 Tijd

De huidige tijd instellen.

OPMERKING

De weergave hangt af van de instelling.

- (1) Tik op het item dat u wilt instellen.

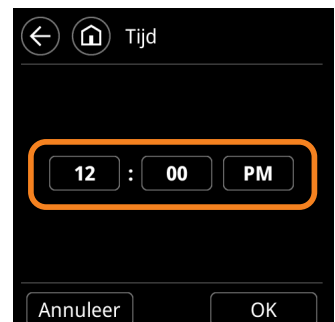

- (2) Veeg omhoog of omlaag over het uitgebreide item om een waarde te selecteren.
- (3) Tik op [X] bovenaan het scherm om de waarde te bevestigen.
- (4) Tik [OK] om naar het vorige scherm te gaan.

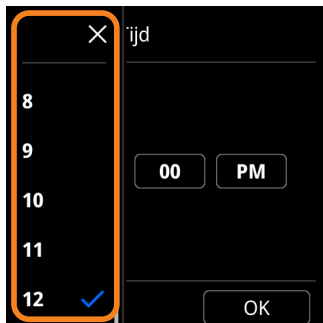

5-3-4 Taal

- (1) Tik op de taal die u wilt gebruiken.
- (2) Tik [←] om naar het vorige scherm te gaan.



5-3-2-3 Datum Weergave

- (1) Tik op de datumweergave die u wilt gebruiken.
- (2) Tik [←] om naar het vorige scherm te gaan.



5-3-2-4 Tijd Weergave

- (1) Tik op de tijdweergave die u wilt gebruiken.
- (2) Tik [←] om naar het vorige scherm te gaan.

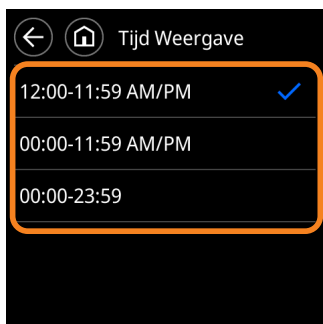

5-3-3 Temperatuureenheid

- (1) Tik op de temperatuureenheid die u wilt gebruiken.
- (2) Tik [←] om naar het vorige scherm te gaan.

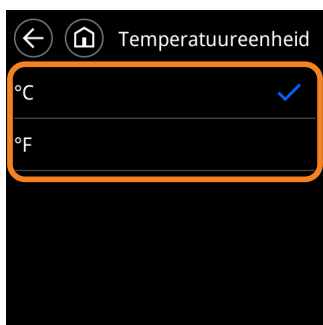

5-3-5 Logo Weergave

Een geregistreerde afbeelding in stand-bymodus weergeven. (Alleen als een afbeelding is geregistreerd tijdens de installatie met AIRSTAGE Remo Set App.) Stel "Tijd na verlichting" in (raadpleeg 5-3-7-3) op "Dimmen".

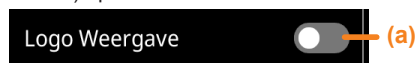

(a) Knop om te schakelen

Tik om in/uit te schakelen.



OPMERKING

Neem contact op met bevoegd onderhoudspersoneel als u een afbeelding wilt registreren na installatie of een geregistreerde afbeelding wilt wijzigen.

5-3-6 Licentie

- (1) Veeg omhoog of omlaag het scherm te verplaatsen.
- (2) Tik [←] om naar het vorige scherm te gaan.

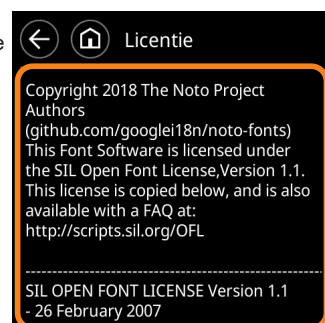

5-3-7 Achtergrondverlichting

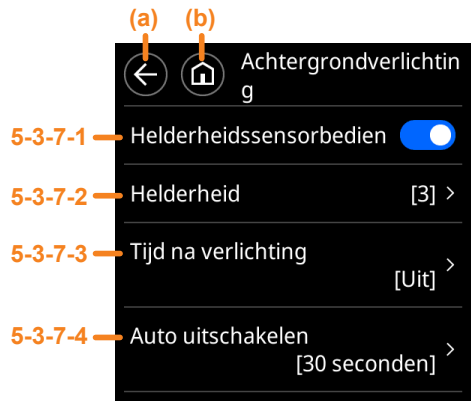

(a) Knop achteruit

Tik hier om naar het vorige scherm te gaan.

(b) Beginknop

Tik om naar het scherm voor het instellen van de temperatuur te gaan (beginscherm).

5-3-7-1 Helderheidssensorbediening

Past de helderheid van het scherm automatisch aan de helderheid van de kamer aan.



(a) Knop om te schakelen

Tik om in/uit te schakelen.

Inschakelen: De achtergrondverlichting wordt geregeld volgens de helderheid die wordt gedetecteerd door de omgevingslichtsensor op deze regelaar.



Uitschakelen: Komt overeen met de instelling "5-3-7-2 Helderheid" (raadpleeg 5-3-7-2).



5-3-7-2 Helderheid

- (1) Tik op de helderheid die u wilt gebruiken.
- (2) Tik [↩] om naar het vorige scherm te gaan.

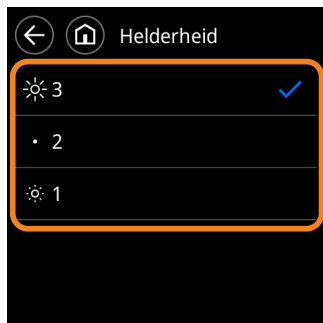

5-3-7-3 Tijd na verlichting

Selecteer of de achtergrondverlichting moet worden uitgeschakeld of gedimd na gebruik van deze afstandsbediening.

Uit:	Nadat de tijd is verstreken die is ingesteld in "Auto uitschakelen" (raadpleeg 5-3-7-4), wordt de achtergrondverlichting uitgeschakeld.
Dimmen:	Nadat de tijd is verstreken die is ingesteld in "Auto uitschakelen" (raadpleeg 5-3-7-4), wordt de helderheid van de achtergrondverlichting verminderd en wordt een van de volgende items weergegeven: <ul style="list-style-type: none">• Een geregistreerde afbeelding weergegeven. (Alleen als er een afbeelding werd geregistreerd tijdens de installatie) Stel "Logo Weergave" (raadpleeg 5-3-5) in op "Inschakelen".• Weergave van het scherm stand-bymodus. (raadpleeg 1-4-2)

OPMERKING

Om inbranden van het scherm te voorkomen, wordt het elke 30 minuten uitgeschakeld.

- (1) Tik op het item dat u wilt gebruiken.
- (2) Tik [↩] om naar het vorige scherm te gaan.



5-3-7-4 Auto uitschakelen

Stelt de tijd in tot de achtergrondverlichting wordt uitgeschakeld of gedimd.

- (1) Tik op de tijd die u wilt gebruiken.
- (2) Tik [↩] om naar het vorige scherm te gaan.

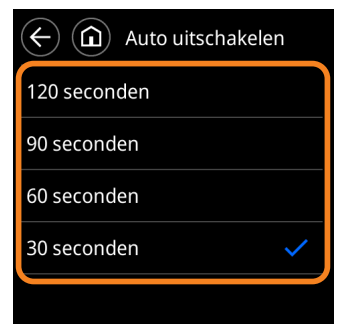

5-3-8 Werklamp

Stelt het gedrag van de werklamp in. Raadpleeg "1-3 Namen van onderdelen" voor de werklamp.



(a) Knop om te schakelen

Tik om AAN/UIT te zetten.



AAN: De werklamp brandt wanneer de binneneenheid in werking is en gaat uit wanneer hij gestopt is.



UIT: De werklamp gaat altijd uit.

5-4 Bediening

Deze functie is voor beheerders en onderhoudspersoneel.

OPMERKING

Sommige items worden mogelijk niet weergegeven afhankelijk van het model van de binneneenheid of de instellingen van de regelaar.

Raadpleeg voor elke beschrijving het desbetreffende rubrieknummer.

♦: Voor installateur



(a) Knop achteruit

Tik hier om naar het vorige scherm te gaan.

(b) Beginknop

Tik om naar het scherm voor het instellen van de temperatuur te gaan (beginscherm).

(c) Knop Terug naar boven

Tik om de bovenkant van het scrollscherf weer te geven.

5-4-1 Onderhoud

5-4-1-1 Status

- (1) Veeg omhoog of omlaag het scherm te verplaatsen. Om de opgetreden fout te controleren, tikt u op [Storing].
- (2) Tik [←] om naar het vorige scherm te gaan.

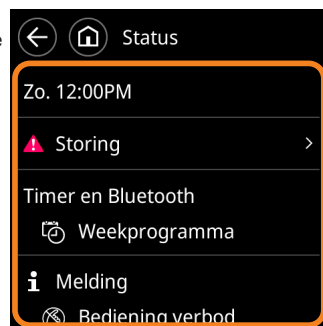

5-4-1-2 Instelling Status

- (1) Veeg omhoog of omlaag het scherm te verplaatsen.
- (2) Tik [←] om naar het vorige scherm te gaan.



5-4-2 Probleemoplossing

5-4-2-1 Fout Historie

- (1) Veeg omhoog of omlaag het scherm te verplaatsen. Om de foutgeschiedenis te wissen, tikt u op [Wis alles].
- (2) Tik [←] om naar het vorige scherm te gaan.

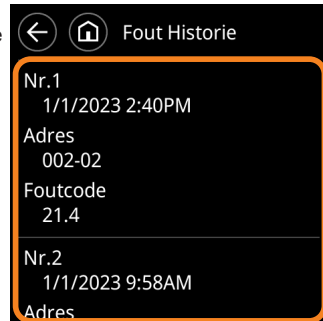

5-4-2-2 Servicecontact

- (1) Tik [←] om naar het vorige scherm te gaan.

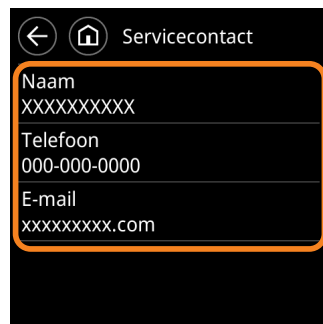

5-4-2-3 Versie

De softwareversie van deze regelaar wordt rechts weergegeven.

Versie

E000V00P00L00

6 Bedieningstips

6-1 Selecteerbare modi (voor VRF-systeem)

Er zijn beperkingen met betrekking tot de selecteerbare modi, afhankelijk van de systeemconfiguratie en werkingsstatus.

6-1-1 Warmtewinningssysteem

- (a) Wanneer één binneneenheid is aangesloten op een RB-unit Kunnen alle modi worden geselecteerd.
- (b) Wanneer een master-binneneenheid is ingesteld in een RB-groep, kan alleen de geselecteerde in de master-binneneenheid (*1) worden gebruikt. (* 1: "Ventilatie" kan niet worden geselecteerd bij de binneneenheid met inbegrip van de master-binneneenheid.)
- (c) Wanneer een master-binneneenheid niet is ingesteld in de RB-groep, raadpleeg de onderstaande tabel.

Status	Selecteerbaar	Niet selecteerbaar
Andere binneneenheid is in koelingswerking.	Koelen, Drogen	Auto of aangepast auto, Verwarmen, Ventilatie
Andere binneneenheid is in ontvochtigingswerking.	Koelen, Drogen	Auto of aangepast auto, Verwarmen, Ventilatie
Andere binneneenheid is in verwarmingswerking.	Verwarmen	Auto of aangepast auto, Koelen, Drogen, Ventilatie
Andere binneneenheid is in antivrieswerking.	Verwarmen	Auto of aangepast auto, Koelen, Drogen, Ventilatie

6-1-2 Wanneer binneneenheden zijn aangesloten voor alleen koelen in warmtewinningssysteem

- (a) Raadpleeg de volgende tabel:

Status	Selecteerbaar	Niet selecteerbaar
Te allen tijde	Auto of aangepast auto, Koelen, Drogen, Ventilatie	Verwarmen

6-1-3 RB-prioriteitsaansluiting in warmtewinningssysteem

- (a) Voor binneneenheden of RB-groepen door RB-prioriteitsaansluiting, raadpleeg de volgende tabel:

Status	Selecteerbaar	Niet selecteerbaar
Koelingsprioriteit wordt ingesteld door externe input.	Koelen, Drogen	Auto of aangepast auto, Verwarmen, Ventilatie
Verwarmingsprioriteit wordt ingesteld door externe input.	Verwarmen	Auto of aangepast auto, Koelen, Drogen, Ventilatie

6-1-4 Warmtepompsysteem

- (a) Raadpleeg de volgende tabel:

Status	Selecteerbaar	Niet selecteerbaar
Andere binneneenheid is in koelingswerking.	Koelen, Drogen	Auto of aangepast auto, Verwarmen, Ventilatie
Andere binneneenheid is in ontvochtigingswerking.	Koelen, Drogen	Auto of aangepast auto, Verwarmen, Ventilatie
Andere binneneenheid is in verwarmingswerking.	Verwarmen	Auto of aangepast auto, Koelen, Drogen, Ventilatie
Andere binneneenheid is in antivrieswerking.	Verwarmen	Auto of aangepast auto, Koelen, Drogen, Ventilatie

- (b) Wanneer een master-binneneenheid is ingesteld in een koelsysteem, kan alleen de geselecteerde in de master-binneneenheid (*2) worden gebruikt. (* 2: "Ventilatie" kan niet worden geselecteerd bij de binneneenheid met inbegrip van de master-binneneenheid.)

6-1-5 Buiteneenheid prioriteitsaansluiting in warmtepompsysteem

- (a) Raadpleeg de volgende tabel:

Status	Selecteerbaar	Niet selecteerbaar
Koelingsprioriteit wordt ingesteld door externe input.	Koelen, Drogen	Auto of aangepast auto, Verwarmen, Ventilatie
Verwarmingsprioriteit wordt ingesteld door externe input.	Verwarmen	Auto of aangepast auto, Koelen, Drogen, Ventilatie

6-2 Instelbare temperatuurbereik

Het instelbare temperatuurbereik door bedieningsstand en instelling van de binneneenheid wordt in onderstaande tabel getoond.

Koelen/Drogen (*1)	18 tot 30 °C (64 tot 88 °F) of 20 tot 30 °C (68 tot 88 °F)
Verwarmen	VRF-systeem: 10 tot 30 °C (48 tot 88 °F) Ander systeem: 16 tot 30 °C (60 tot 88 °F)
Aangepast auto	Hetzelfde als het bovengenoemde bereik, maar er zijn temperaturen die niet door de deadband kunnen worden ingesteld.
Auto (*1)	18 tot 30 °C (64 tot 88 °F) of 20 tot 30 °C (68 tot 88 °F)

- *1: De ondergrens van de insteltemperatuur varieert afhankelijk van de plaats waar het apparaat wordt gebruikt.

7 Andere

7-1 Omtrekafmetingen

Eenheid: mm (inch)

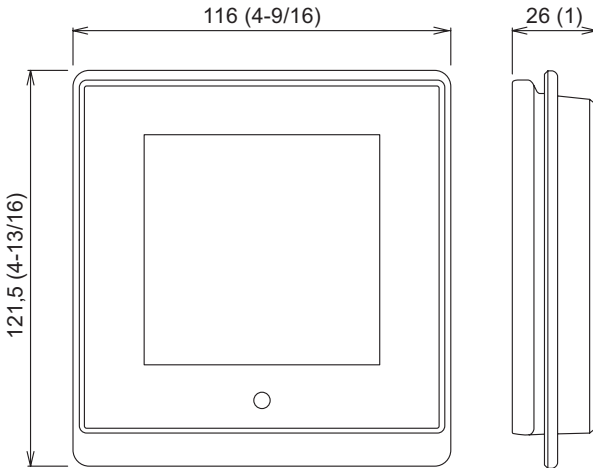

Dit product is vervaardigd volgens metrische eenheden en toleranties. De gebruikelijke eenheden in de Verenigde Staten worden alleen ter referentie gegeven. Als exacte afmetingen en toleranties vereist zijn, gebruik dan altijd metrische eenheden.

7-2 Specificaties

Modelnaam	UTY-RVR*
Ingangsspanning	DC 12 V
Stroomverbruik	Max. 1,0 W
Display	4 inch TFT LCD (480 × 480 pixels) met aanraakscherm
Bereik gebruikstemperatuur	0 tot 40 °C (32 tot 104 °F)
Luchtvochtigheidsbereik bij gebruik	20 tot 90 % (geen condensvorming)
Bereik opslagtemperatuur	-10 tot 60 °C (14 tot 140 °F)
Luchtvochtigheidsbereik bij opslag	20 tot 90 % (geen condensvorming)
Afmetingen [H × B × D mm (inch)]	121,5 × 116 × 26 (4-13/16 × 4-9/16 × 1)
Gewicht [g (oz)]	225 (7,94)

7-3 Foutcode

Voor details over fouten van de binneneenheid of buiteneenheid bij controle van de foutinhoud, raadpleeg de foutcodes in elke installatiehandleiding.

Foutcode	Inhoud
CC.1	Sensorfout
C.J.1	Andere onderdelen (BLE-module) fout
C2.1	Transmissie PCB-fout
12.1	Communicatiefout bedrade afstandsbediening
12.3	Aantal apparaten in systeem bedrade afstandsbediening overschreden
12.4	Opstartfout systeem bedrade afstandsbediening
26.4	Dubbel adres in systeem bedrade afstandsbediening
26.5	Fout adresinstelling systeem bedrade afstandsbediening
15.4	Dataregistratiefout

7-4 Informatie over de verwijdering van AEEA



Dit symbool op het/de product(en) en/of begeleidend document(en) en/of verpakking betekent dat gebruikte elektrische en elektronische apparatuur (AEEA) waarin een batterij/batterijen is/zijn geïntegreerd, niet mag/mogen worden gemengd met het normale huishoudelijke afval. Volg voor de juiste verwerking, terugwinning en recycling van oude producten de regels in overeenstemming met de nationale wetgeving van de EU en andere EER-landen.

Probeer de eenheden niet zelf te verwijderen en weg te gooien in de gemeentelijke afvalstroom. Neem voor meer informatie contact op met uw plaatselijke dealer of installateur.

FUJITSU GENERAL LIMITED

3-3-17, Suenaga, Takatsu-ku, Kawasaki 213-8502, Japan