

HANDLEIDING VOOR GEBRUIK EN INSTALLATIE



FREETIME[®]



HEXAMOTION[®]

HANDLEIDING VOOR GEBRUIK EN INSTALLATIE**INHOUDSTAFEL**

I.	ONVANGST VAN HET MATERIAAL.....	4
I.1.	Controles bij de ontvangst	4
I.2.	Uitpakken.....	4
I.3.	Opslag	4
I.4.	Einde van de levensduur	5
II.	INSTALLATIE.....	5
II.1.	Transport en verplaatsing	5
II.2.	Nodige ruimte	5
II.2.a.	FREETIME®	5
II.2.a.	HEXAMOTION®	6
II.3.	Installatie	6
III.	ALGEMENE WERKING	9
III.1.	ALGEMEEN	9
III.1.a.	FREETIME®	9
III.1.a.	HEXAMOTION®	9
III.2.	FUNCTIONELE ANALYSE	9
III.3.	REGELINGSMODUS.....	10
III.3.a.	SEASON :	10
III.3.b.	ECO :	10
III.3.c.	DIVA®	10
III.3.d.	LOBBY® :	10
III.3.e.	MAC2® : (onmogelijk op versie FREETIME 500-800 en HEXAMOTION 05-08)	10
III.3.f.	QUATTRO® : (onmogelijk op versie FREETIME 500-800 en HEXAMOTION 05-08).....	11
III.4.	SAMENSTELLING.....	11
III.4.a.	FREETIME®	11
III.4.a.	HEXAMOTION® FIRST-PREMIUM	12
III.4.b.	HEXAMOTION® SEASON	13
III.5.	POSITIE ELEMENTEN IN DE REGELINGSKAST	14
III.5.a.	FREETIME®	14
III.5.a.	HEXAMOTION®	15
IV.	ELEKTRISCHE BEKABELING.....	16
IV.1.	ELEKTRISCHE VOEDING	16
IV.1.a.	FREETIME®	16
IV.1.b.	HEXAMOTION®	16
IV.2.	AANSLUITING SEASON	17
IV.3.	AANSLUITING VAN DE TEMPERATUURSENSOREN (Behalve SEASON).....	18
IV.4.	KLEMMENSTROOK (Behalve SEASON).....	18
IV.5.	Elektrische aansluiting en werking van de roterende warmtewisselaar	20
IV.5.a.	Versie SEASON	20
IV.5.b.	Versie FIRST PREMIUM	20
IV.6.	Aansluiting van de drukschakelaars van de filter	22
IV.7.	Aansluiting van de drukschakelaars van de ventilatoren.....	22
IV.8.	Aansluiting van de druktransmitters voor LOBBY®/MAC2®/QUATTRO®	22
IV.9.	Aansluiting van de motoren	23
IV.10.	Aansluiting van de CO2-transmitter voor DIVA® QUATTRO®	23

HANDLEIDING VOOR GEBRUIK EN INSTALLATIE

IV.11.	Night Cooling (Nachtelijke overventilatie)	23
IV.12.	Geïntegreerd warmtebatterij (PREMIUM BC) / changeover-batterij (PREMIUM CO) en (koude of changeover in kanaal)	24
IV.13.	Batterij met directe ontspanning enkel koeling of omkeerbaar.....	25
IV.14.	Elektrische batterij.....	25
IV.15.	Brandfunctie	25
IV.16.	Functie ontvochtiging	26
IV.17.	Aansluiting van MODBUS / WEB / BACNET.....	26
IV.18.	Aansluiting van de signaalversterker.....	27
IV.19.	LON	27
V.	INSTELLINGEN	28
V.1.	Bediening (ingebouwd of op afstand)	28
V.2.	Voorbeeld instellingen	28
V.3.	Standaard instellingen (operatormenu's).....	29
V.3.a.	Menu werkingsmodus	30
V.3.b.	Menu Temperatuurregeling	31
V.3.c.	Menu regeling ventilatie.....	31
V.3.d.	Menu uurregeling	32
V.4.	Wijziging van de operatorinstellingen (wachtwoord 3333 noodzakelijk)	33
V.4.a.	Regeling van de verschillende klokken, data en uren	33
V.4.b.	Wijziging van de snelheid/druk in LS en HS	33
V.4.c.	Wijziging van het temperatuursetpunt	34
V.4.d.	Geforceerde stop van de centrale of geforceerde werking LS of HS via afstandsbediening	34
V.4.e.	Keuze van de taal	34
V.5.	Tussentijdse regelingen (niveau service)	34
V.5.a.	Configuratiemenu in toegang "service".....	35
V.6.	Wijziging van de instellingen "services" (wachtwoord 2222).....	35
V.6.a.	Regelingsmodus van de centrale	35
V.6.b.	Parameters voor overventilatie	35
V.6.c.	CO ₂ -setpoint voor optie DIVA® QUATTRO®	35
V.7.	Configuraties administrator	36
V.7.a.	Menu configuratie in toegang admin	36
V.8.	Wijzigingen van de instellingen voor admin (wachtwoord 1111)	37
V.8.a.	MODBUS	37
V.8.b.	Signaalversterkers	37
V.8.c.	BACNET	38
V.8.d.	Communicatie LON (indien CORRIGO met optie LON).....	38
V.8.e.	Activeren van de brandfunctie	38
V.8.f.	Activeren van de ontvochtigingsfunctie	39
VI.	DEPANNAGE.....	39
VI.1.	De verschillende foutmeldingen	39
VI.2.	Lijst van foutmeldingen	39
VI.3.	Annulering van de fout « Onderhoud uitvoeren »	41
VII.	ONDERHOUD	42
VII.1.	Verplicht onderhoud	42
VII.2.	Opladen van de batterij	42
VIII.	BIJLAGEN	44
VIII.1.	Bedieningsschema	44

HANDLEIDING VOOR GEBRUIK EN INSTALLATIE

VIII.2.	Aansluiting van de motoren van de FREETIME® 500-800 HEXAMOTION® 05-08.....	45
VIII.3.	Aansluiting van de motoren van de FREETIME® 1500 HEXAMOTION® 15	46
VIII.4.	Aansluiting van de motoren van de FREETIME® 2000 HEXAMOTION® 20	47
VIII.5.	Aansluiting van de motoren van de FREETIME® 2700-3500 HEXAMOTION® 27-80.....	48
VIII.6.	Curves.....	49
VIII.6.a.	FREETIME®	49
VIII.6.b.	HEXAMOTION®	51
VIII.7.	Tabellen MODBUS en BACNET	54
IX.	Opmerkingen	57

VEILIGHEIDSVOORSCHRIFTEN

In overeenstemming met de geldende normen mag de installatie en het onderhoud van de machine uitsluitend worden uitgevoerd door gekwalificeerd technisch personeel dat voor dit type apparaat en interventie is geautoriseerd.

Gebruik de nodige persoonlijke beschermingsmiddelen teneinde het volgende te vermijden: schade als gevolg van elektrische risico's en mechanische risico's (verwondingen door contact met metalen platen, scherpe randen, enz.) verwondingen aan de ogen (UVC: gebruik een bril die conform de norm EN170 is) of gehoorschade.

Gebruik het apparaat niet voor andere doeleinden dan waarvoor het is ontworpen. Dit apparaat mag alleen worden gebruikt voor het transport van lucht zonder gevaarlijke stoffen.

Verplaats de machine zoals beschreven in het hoofdstuk met betrekking tot het transport en de verplaatsing.

De machine moet volgens de geldende normen geaard worden. Start nooit een machine op die niet geaard is.

Zorg ervoor dat het toestel spanningsvrij is en wacht tot de bewegende delen (demper, ventilator en roterende wisselaar...) volledig tot stilstand zijn gekomen voordat u de deuren opent om aan het toestel te werken.

Wanneer het apparaat in werking is, moeten de panelen, deuren en inspectieluiken altijd gemonteerd en gesloten zijn.

Het apparaat kan alleen via de nabijheidsschakelaar worden in- en uitgeschakeld.

Veiligheids- en besturingsapparatuur mag niet worden verwijderd, kortgesloten of uitgeschakeld.

Houd bij het werken aan het apparaat rekening met het feit dat bepaalde onderdelen (waterbatterij of elektrische weerstand, enz.) hoge temperaturen kunnen bereiken.

De installatie moet voldoen aan de brandveiligheidsvoorschriften.

Alle geproduceerde afval moet worden verwerkt volgens de geldende regelgeving.

Wij wijzen alle verantwoordelijkheid af voor schade als gevolg van oneigenlijk gebruik van het apparaat, ongeoorloofde reparatie of wijziging, of het niet naleven van deze handleiding.

I. ONTVANGST VAN HET MATERIAAL

Bij de levering zijn de units bevestigd op steunpoten, en verpakt in plastic folie.

I.1. Controle bij de ontvangst

Gelieve bij ontvangst van het materiaal de staat van de verpakking en het materiaal te controleren. Vermeld eventuele schade op gedetailleerde manier op de leveringsbon van de transporteur.

I.2. Uitpakken

Controleer bij het uitpakken van de apparatuur de volgende punten:

- Of alle pakketten aanwezig zijn.
- Of alle voorziene accessoires aanwezig zijn (registers, afdaken, elektrische apparatuur ...).

Na het uitpakken van de apparatuur moet het verpakkingsmateriaal worden verwerkt volgens de geldende normen. De verpakking mag niet zomaar in het leefmilieu worden gestort.

I.3. Opslag

Het apparaat moet worden opgeslagen op een droge, afgeschermd plaats bij een temperatuur tussen -20°C en 40°C. De verpakking alleen biedt niet voldoende bescherming tegen slechte weersomstandigheden.

HANDLEIDING VOOR GEBRUIK EN INSTALLATIE

I.4. Einde van de levensduur

CALADAIR INTERNATIONAL is aangesloten bij de milieuorganisatie ECOLOGIC en voldoet als dusdanig aan de verplichtingen op het vlak van de financiering voor het ophalen, verwijderen en verwerken van afgedankte elektrische en elektronische apparatuur. Aan het einde van de levensduur van het toestel dient de gebruiker contact op te nemen met ECOLOGIC, dat een oplossing zal voorstellen voor de ophaling of de verwerking van het product.

Contactgegevens voor uw vragen in verband met de ophaling:

E-mail: operations-pro@ecologic-france.com

Telefoon: 01 30 57 79 14

Internet: www.e-dechet.com

II. INSTALLATIE

II.1. Transport en verplaatsing

De toestellen mogen uitsluitend in hun installatiepositie worden getransporteerd.

Als het toestel met een vorkheftruck wordt verplaatst, zorg er dan voor dat de vorkheftruck de draagconstructie ondersteunt. De hulpmiddelen voor het verplaatsen van het toestel moeten aangepast zijn aan het gewicht van het toestel in kwestie (zie het gewicht in de handleiding).

Als het apparaat met een kraan wordt verplaatst, gebruik dan 4 kabels van dezelfde lengte. Deze moeten minstens even lang zijn als de grootste afstand tussen 2 verankeringspunten.

II.2. Nodige ruimte

II.2.a. FREETIME®

In het algemeen is het wenselijk om een toegangsruimte te hebben die minstens gelijk is aan L voor onderhoud

Modèle FREETIME®	Ø	A	B	C	D	E	E1	E2	F	F1	G	J	J1	L	SEASON FIRST	PREMIUM BE PREMIUM BC
	mm	mm	mm	mm	mm	mm	mm	mm	mm	mm	mm	mm	mm	mm	kg	kg
500	200	900	570	970	145	205	195	205	135	155	385	75	130	520	130	135
800	250	1080	700	1090	170	235	240	260	160	235	485	75	180	650	170	175
1500	315	1400	750	1140	230	315	310	315	210	190	585	100	230	720	225	232
2000	355	1500	830	1220	250	335	330	335	230	230	660	100	230	770	270	278
2700	400	1610	920	1420	270	345	345	375	250	290	755	100	230	820	345	355
3500	450	1730	1085	1420	300	365	370	400	275	390	795	100	305	980	420	432

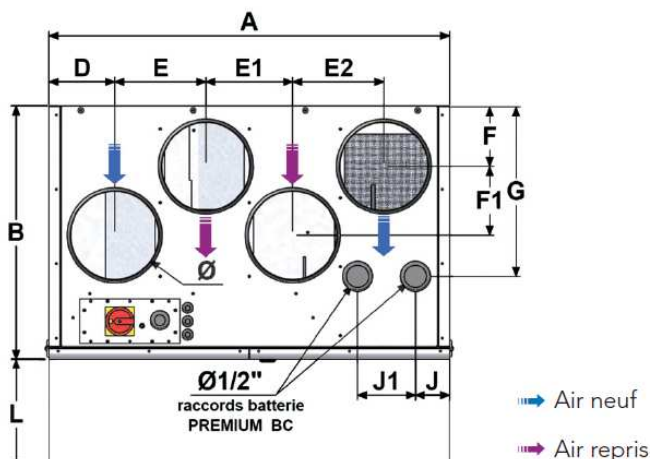
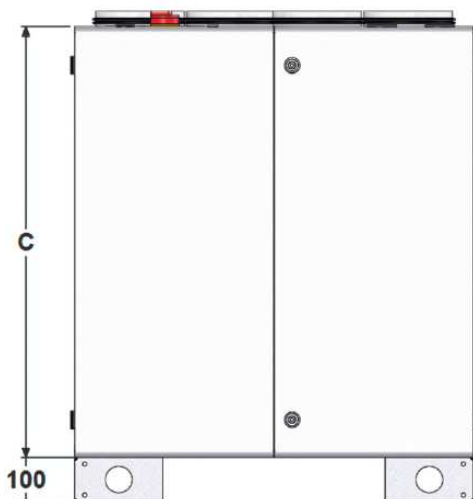

ENKEL VOOR GEBRUIK BINNENSHUIS

HANDLEIDING VOOR GEBRUIK EN INSTALLATIE

II.2.a. HEXAMOTION®

Modèle HEXAMOTION®	Ø	A	A1	A2	B	B1	C	D	E	G	J	J1	J2	J3	L	M	M1	M2	T1*	T2**	T3**	SEASON FIRST	PREMIUM BE	PREMIUM CO PREMIUM DXR
	mm	mm	mm	mm	mm	mm	mm	mm	mm	mm	mm	mm	mm	mm	mm	mm	mm	mm	EAU	DXR	DXR	kg	kg	kg
05	200	1215	-	-	675	620	805	305	350	95	245	-	-	375	555	180	820	-	1/2"	12	9,52	175	180	185
08	250	1345	-	-	805	750	925	335	410	95	250	-	-	430	620	310	950	-	1/2"	16	12	225	230	235
15	355	1500	-	-	805	750	925	335	425	95	250	-	-	430	700	310	1105	-	1/2"	16	12	245	255	260
20	400	1525	-	-	885	830	1005	355	465	95	250	-	-	470	710	390	1130	-	1/2"	18	12	280	290	300
27	450	1730	-	-	975	920	1205	405	550	95	250	-	-	570	745	480	1335	-	1/2"	22	16	360	375	385
35	500	1730	-	-	1140	1085	1205	405	565	95	250	-	-	570	910	645	1335	-	3/4"	22	16	420	435	450
45	630	1860	-	-	1265	1210	1495	475	715	105	250	405	475	715	1035	770	635	635	1"	20	12	510	530	545
60	630	2050	1045	1005	1465	1410	1495	475	715	105	250	405	475	715	1235	970	652	612	1"	22	16	650	675	690
80	-	2260	1155	1105	1545	1490	1645	-	-	105	250	435	515	790	1315	1050	762	712	1"	28	20	790	820	835

* Tube acier fileté gaz ** Tube cuivre

G-J-J3-T1: batterie à eau changeover (CO)

G-J-J1-J2-J3-T2-T3 : batterie détente directe (DXR)

HEXAMOTION® 05-35

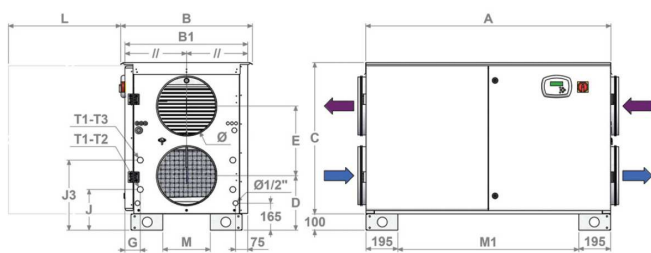

HEXAMOTION® 60

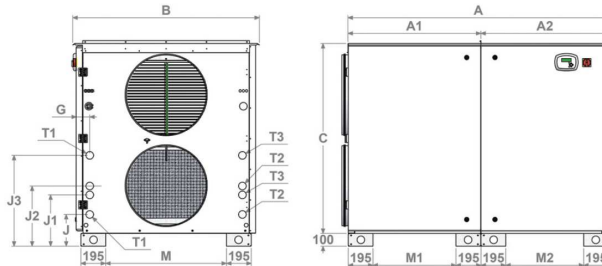

HEXAMOTION® 45

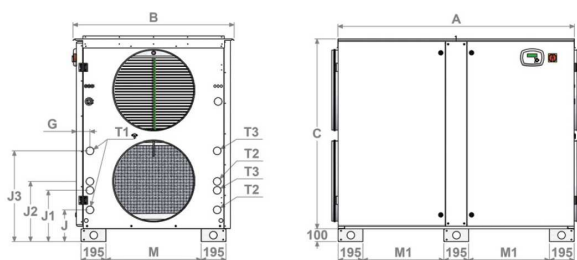

HEXAMOTION® 80

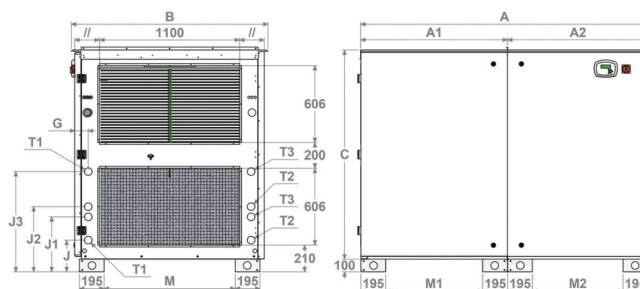

II.3. Plaatsing

Het toestel moet op een voldoende stevige ondergrond worden geplaatst (gebruik eventueel een systeem van antitrilruggen). Voor de aeraulische aansluitingen moeten kanaaldoorsnedes gekozen worden die passen bij afmetingen van de flexibele verbindingstukken die correct moeten worden aangespannen. De kanalen moeten geïsoleerd worden en de eerste accessoires moeten zich bevinden op 2,5 keer de diameter (T-stuk,...). Installeer de centrale zodanig dat slecht weer of ongunstige omgevingstemperaturen de interne onderdelen van de centrale niet kunnen beschadigen tijdens de plaatsing en bij toekomstig gebruik.

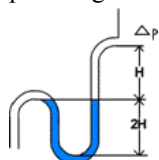

Op elke condensafvoerbus moet een sifon voorzien worden. Een sifon kan niet worden gebruikt voor meerdere afvoeren. Opgepast: de sifon moet volgens de regels van de kunst worden aangesloten om een optimale afvoer van het condensaat te garanderen.

De hoogte H moet ten minste gelijk zijn aan 1 maal de maximale inwendige druk van het apparaat (Dp in mm). Voorbeeld: Dp = 500 Pa = 50 mm CE

→ H > 50 mm / 2H > 100 mm

HANDLEIDING VOOR GEBRUIK EN INSTALLATIE

HEXAMOTION® 60-80

Verbind de doorzichtige buizen en connectoren tussen de 2 modules van de HEXAMOTION® 60-80

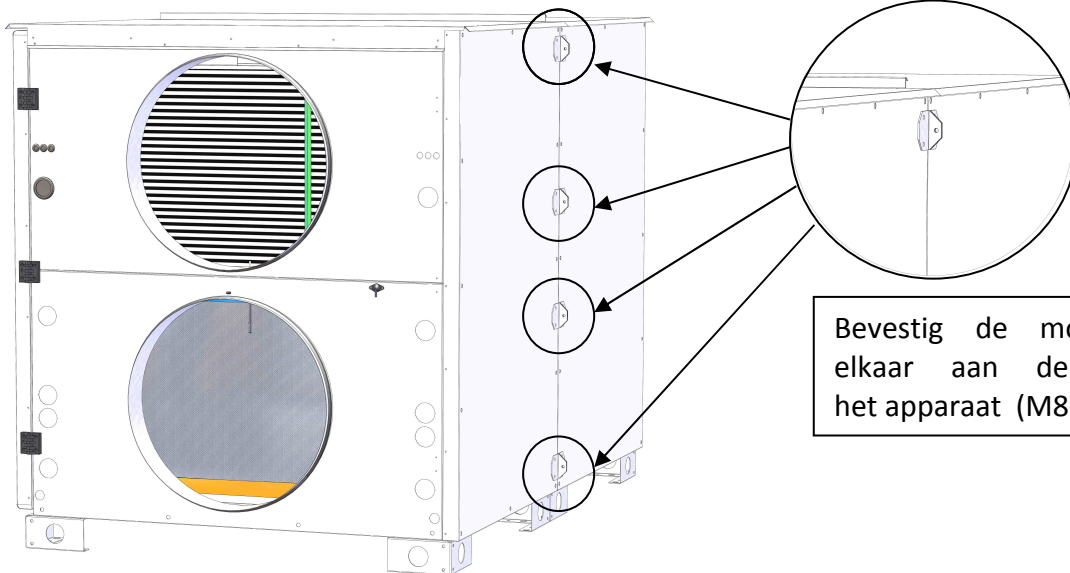

Bevestig de montagevoetjes met elkaar aan de achterzijde van het apparaat (M8-bout + moer).

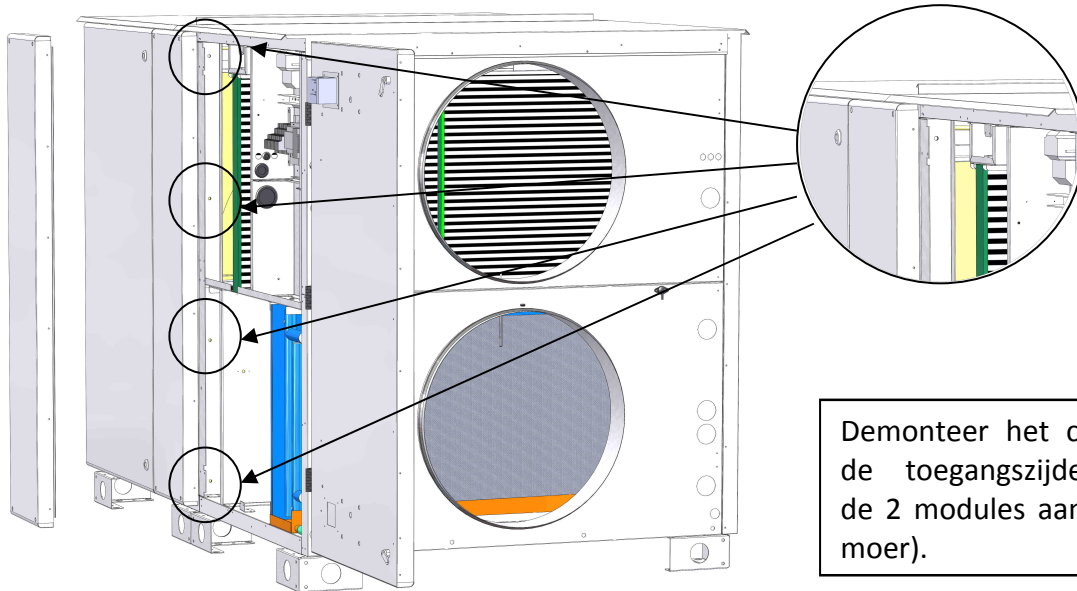

Demonteer het centrale paneel van de toegangszijde en bevestig de 2 modules aan elkaar (M8-bout + moer).

HANDLEIDING VOOR GEBRUIK EN INSTALLATIE

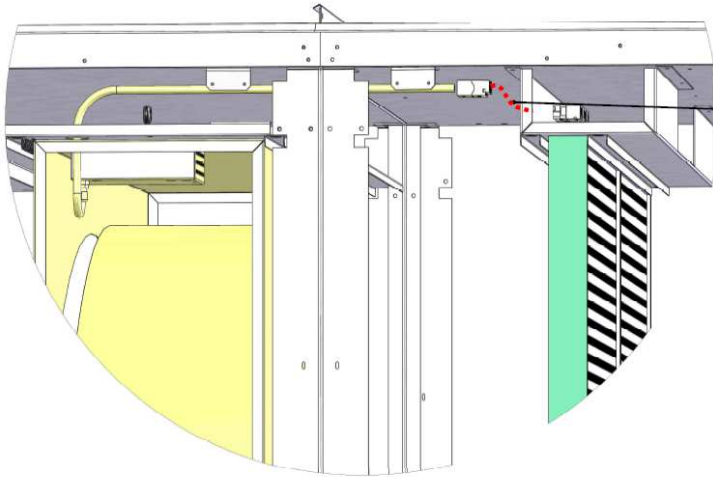

Verbind de connectoren die zich tussen de 2 modules bevinden

Versie FIRST-PREMIUM

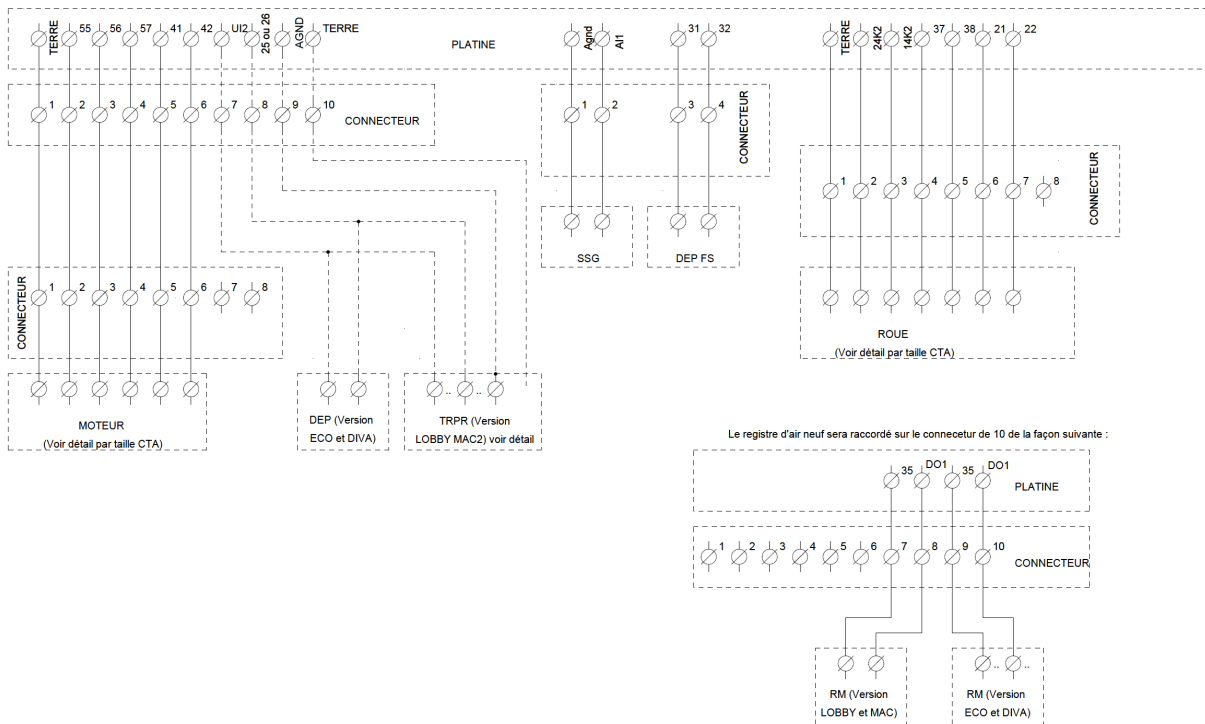

Versie SEASON

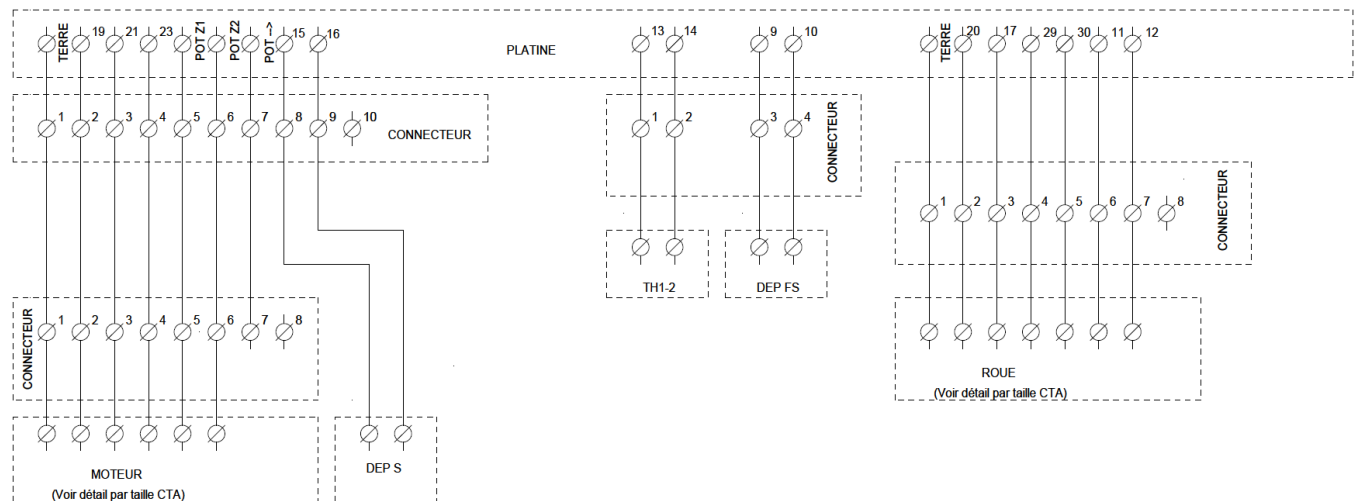

HANDLEIDING VOOR GEBRUIK EN INSTALLATIE

III. ALGEMENE WERKING

III.1. ALGEMEEN

Het gamma **FREETIME®** en **HEXAMOTION®** bestaat uit centrales met een dubbele flux voor zelfregelende energierugwinning, met hoge efficiëntie en hoog rendement. Ze zijn bestemd voor tertiair of industrieel gebruik. Hun rendement is hoger dan 80%.

III.1.a. FREETIME®

FREETIME® SEASON : Aansturen van de ventilatoren met potentiometer en van het wiel met thermostaten. Er kan geen batterij worden aangesloten.

FREETIME® FIRST : "Econologisch" (met aandacht voor zowel economie als ecologie) aansturen van de ventilatoren en het wiel. Wordt gebruikt voor het aansturen van een niet-geïntegreerde changeover-batterij of (een niet-geïntegreerde warmwaterbatterij en/of een niet-geïntegreerde koudebatterij) of een niet-geïntegreerde elektrische batterij.

FREETIME® PREMIUM BC : "Econologisch" aansturen van de ventilatoren en het wiel. Stuur een geïntegreerde warmtebatterij aan en maakt het ook mogelijk om een niet-geïntegreerde koudebatterij aan te sturen.

FREETIME® PREMIUM BE : "Econologisch" aansturen van de ventilatoren en het wiel. Stuur een geïntegreerde elektrische batterij aan en maakt het ook mogelijk om een niet-geïntegreerde koudebatterij aan te sturen.

III.1.a. HEXAMOTION®

HEXAMOTION® SEASON : Aansturen van de ventilatoren met potentiometer en van het wiel met thermostaten. Er kan geen batterij worden aangesloten.

HEXAMOTION® FIRST : "Econologisch" beheer van de ventilatoren en het wiel. Wordt gebruikt voor het beheer van een niet-geïntegreerde changeover-batterij of (een niet-geïntegreerde warmwaterbatterij en/of een niet-geïntegreerde koudebatterij) of een niet-geïntegreerde elektrische batterij.

HEXAMOTION® PREMIUM CO : "Econologisch" aansturen van de ventilatoren en het wiel. Beheert een geïntegreerde changeover-batterij.

HEXAMOTION® PREMIUM BE : "Econologisch" aansturen van de ventilatoren en het wiel. Beheert een geïntegreerde elektrische batterij, en kan ook een niet-geïntegreerde koude batterij beheren.

HEXAMOTION® PREMIUM DXR : "Econologisch" aansturen van de ventilatoren en het wiel. Beheert een geïntegreerde batterij met directe ontspanning.

III.2. FUNCTIONELE ANALYSE

Behalve versie SEASON

Opstartsequentie:

- De ventilator voor de extractielucht of VAR-drukregeling start tegelijk met het buitenluchtregister.
- De ventilator voor de toevoerlucht of de VAR-drukregeling start na een vooraf ingestelde vertraging tegelijk met het extractieluchtregister.
- De temperatuurregeling start in overeenstemming met de geconfigureerde regelingsmodus. Elektrische verwarming (indien geconfigureerd), start alleen op volgens de debietregelaar (retourstroom). Pompen die nog niet geactiveerd waren, worden ingeschakeld.
- Na een vooraf gedefinieerde tijd wordt de functie alarmbeheer geactiveerd. Het systeem werkt dan in normale modus.

Opstartvoorwaarden:

Het systeem wordt opgestart als aan een van de volgende voorwaarden is voldaan:

- Het tijdsprogramma (klok) voor normale of verlaagde snelheid staat ingesteld op "Aan".
- Het systeem wordt handmatig gestart met de CORRIGO-regelaar.
- Een van de digitale ingangen voor geforceerde bediening is geactiveerd.

Stopzetting:

Het systeem stopt volgens de volgende procedure:

- Deactiveren van de functie alarmbeheer
- Uitschakelen van de elektrische verwarming (indien geconfigureerd).
- Na een bepaalde tijd (individueel ingesteld voor elk van de ventilatoren) worden de ventilatoren gestopt.
- De buitenluchtregisters en afvoerluchtregisters zijn gesloten.
- De signalen naar de aandrijvingen worden op nul gezet en de pompen worden gestopt.

Stopzettingsvoorwaarden:

Het systeem stopt als aan een van de volgende voorwaarden is voldaan:

- Het tijdsprogramma (klok) voor normale of gereduceerde snelheid staat ingesteld op "Uit" en het signaal voor geforceerde werking staat ook ingesteld op "Uit".
- Activering van de externe stop.

HANDLEIDING VOOR GEBRUIK EN INSTALLATIE

- Het systeem wordt handmatig uitgeschakeld via de CORRIGO-regelaar.
- Activering van een alarm ingesteld met behulp van de bijkomende stopfunctie. Het systeem zal automatisch herstarten zodra het alarm is gereset.

III.3. REGELINGSMODUS

III.3.a. SEASON :

1 instelbare snelheid met potentiometer

Elke ventilator is individueel regelbaar met behulp van de potentiometer die ingebouwd is in de unit. Mogelijkheid om een geforceerde stop op afstand toe te voegen (in serie op de voedingscontactor (niet meegeleverd))

III.3.b. ECO :

1 of 2 snelheden instelbaar met afstandsbediening / externe bediening « MODE VENTIL (%) »

Instellen van een minimumsnelheid (PV - 1/2) en een maximumsnelheid (GV - 1/1) in %.

Uitgerust met een in de fabriek ingestelde klok:

- (GV - 1/1) van 06u00 tot 22u00
- (PV - 1/2) van 22u00 tot 06u00 voor toelating van de werking Night Cooling.

Mogelijkheid om een geforceerde werking (PV - 1/2) en/of (GV - 1/1) werking op afstand toe te voegen (droge contacten NO)

Mogelijkheid om een geforceerde stop op afstand toe te voegen (NO droge contacten)

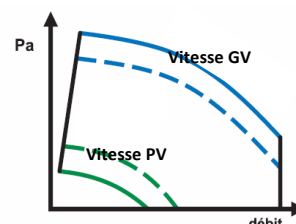

III.3.c. DIVA®

Proportionele ventilatie tussen twee debieten (PV/GV) met CO2-regeling

« MODE AUTO CO2 »

Instellen van een minimumsnelheid (PV - 1/2) en een maximumsnelheid (GV - 1/1) in %.

Het CO2-setpoint is in de fabriek ingesteld op 1000ppm (conform RT2012).

De variatie tussen (PV - 1/2) en (GV - 1/1) wordt geregeld volgens het CO2-niveau

Beschikt over een in de fabriek ingestelde klok in permanente werking (PV - 1/2).

Mogelijkheid om een geforceerde werking (PV - 1/2) en/of (GV - 1/1) werking op afstand toe te voegen (droge contacten NO)

Mogelijkheid om een geforceerde stop op afstand toe te voegen (NO droge contacten)

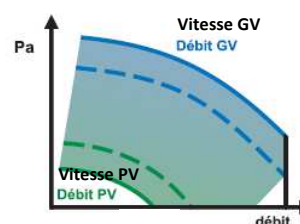

Opmerking: Opdat de CO2-regeling zou functioneren, moet de installatie aan de volgende eisen voldoen:



- Klok (GV - 1/1) staat op 0 (niet-actief) (Timer normale snelheid)
- Klok (PV - 1/2) functioneert (Timer beperkte snelheid)
- Geforceerde werking (GV - 1/1) en geforceerde stop zijn niet geactiveerd.

III.3.d. LOBBY® :

Ventilatie constante druk. (Pa) « MODUS CONSTANT PA »

Regeling van een constante druk (Pa).

Uitgerust met een klok die is afgesteld in de fabriek en die permanent loopt (LS - 1/2) ;

Mogelijk om een geforceerde start (LS - 1/2) vanop afstand toe te voegen (droge contacten NO)

Mogelijk om een geforceerde stop vanop afstand toe te voegen (droge contacten NO)

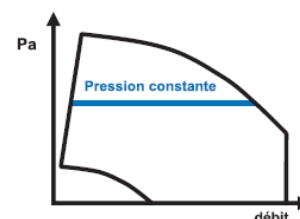

III.3.e. MAC2® : (onmogelijk op versie FREETIME 500-800 en HEXAMOTION 05-08)

1 of 2 CONSTATE debieten naar keuze. (m³/h) « MODUS CONSTANT M3/H »

Regeling van 1 of 2 constante debieten (LS - 1/2 en HS - 1/1) (m³/h).

Uitgerust met een klok die is afgesteld in de fabriek in :

- (HS - 1/1) van 06u00 tot 22u00
- (LS - 1/2) van 22u00 tot 06u00 voor toelating werking in Night Cooling

Mogelijk om een geforceerde start (LS - 1/2) en/of (HS - 1/1) vanop afstand toe te voegen

(droge contacten NO)

Mogelijk om een geforceerde stop vanop afstand toe te voegen (droge contacten NO)

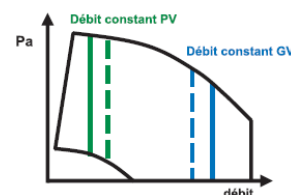

HANDLEIDING VOOR GEBRUIK EN INSTALLATIE

III.3.f. QUATTRO® : (onmogelijk op versie FREETIME 500-800 en HEXAMOTION 05-08)

Proportionele ventilatie tussen 2 CONSTATE debieten. (m³/h) per CO2

Regeling van een minimum debiet (LS - 1/2) en maximum debiet (HS - 1/1) (m³/h).

Het CO2-setpoint is in de fabriek ingesteld op 1000ppm (conform RT2012).

De variatie tussen (LS - 1/2) en (HS - 1/1) wordt beheerd volgens het CO2-niveau

Uitgerust met een klok die is afgesteld in de fabriek en die permanent loopt (LS - 1/2). (Night cooling actief)

Mogelijkheid om een geforceerde start (LS - 1/2) op afstand toe te voegen (droge contacten NO)

Mogelijkheid om een geforceerde stop op afstand toe te voegen (droge contacten NO)

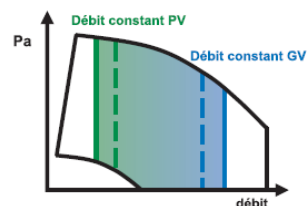

Opmerking: Opdat de CO2-regeling zou functioneren, moet de installatie aan de volgende eisen voldoen:

- Klok (HS - 1/1) staat op 0 (niet-actief) (Timer normale snelheid)
- Klok (LS - 1/2) functioneert (Timer beperkte snelheid)
- Geforceerde werking (HS - 1/1) en geforceerde stop zijn niet geactiveerd.

III.4. SAMENSTELLING

III.4.a. FREETIME®

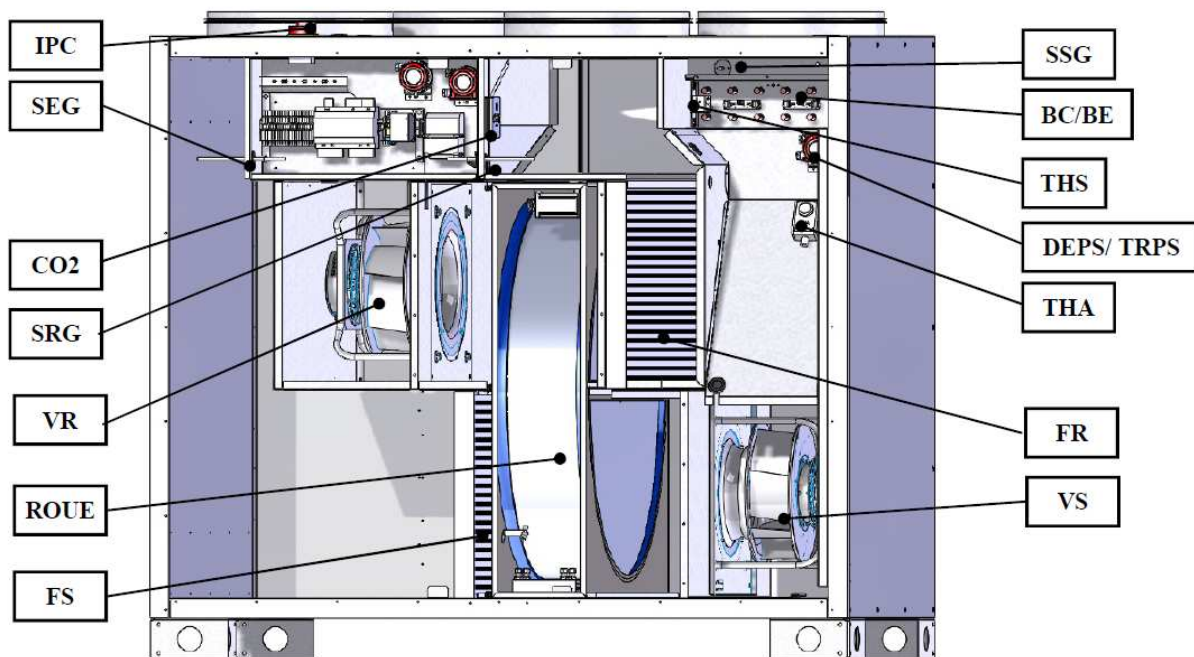

Naam	Details
IPC	Nabijheidsschakelaar Vergrendelbaar
VS	Ventilator toevoerlucht
VR	Ventilator extractielucht
CO2*	CO2-sensor (enkel versie DIVA® -QUATTRO®)
SEG*	Sensor buitenlucht voor Kanaal
SRG*	Sensor extractielucht voor Kanaal
SSG*	Sensor toevoerlucht voor Kanaal
FS	Filter toevoerlucht
FR	Filter extractielucht
DEPS / TRPS	Drukschakelaar extractielucht of druktransmitter extractielucht voor versie LOBBY® -MAC2® -QUATTRO®
THA*	Antivriesthermostaat (versie PREMIUM BC)
THS*	Veiligheidsthermostaat (versie PREMIUM BE)
BC/BE*	Warmwaterbatterij of Elektrische batterij (afhankelijk van de versie)
ROUE	Roterende wisselaar met rotatiesensor inbegrepen

*Onderdelen maken geen deel uit van de versie SEASON

HANDLEIDING VOOR GEBRUIK EN INSTALLATIE*III.4.a. HEXAMOTION® FIRST-PREMIUM*

05-45

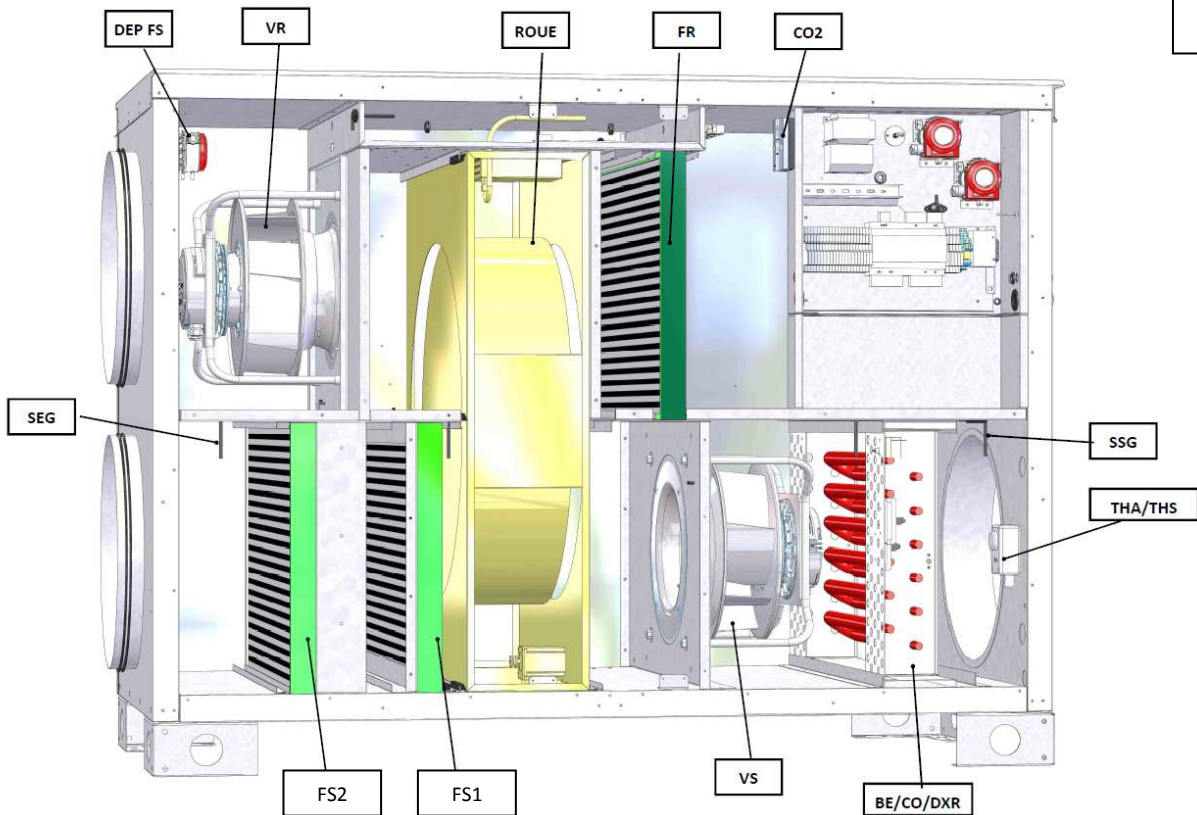

60-80

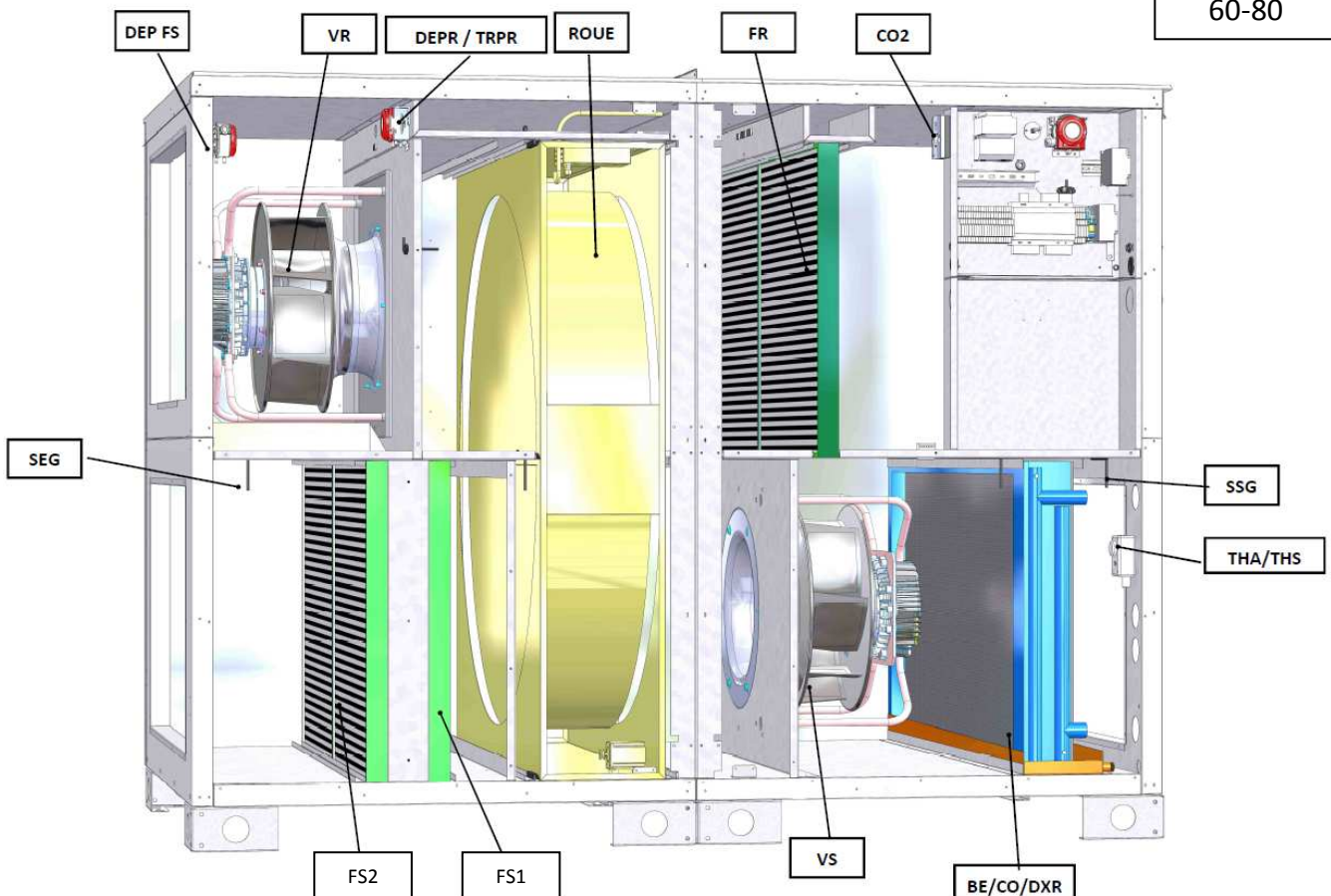

HANDLEIDING VOOR GEBRUIK EN INSTALLATIE

Naam	Details
VS	Ventilator voor toevoerlucht
VR	Ventilator voor extractielucht
CO2	CO2-sensor (enkel versie DIVA®-QUATTRO®)
SEG	Sensor buitenlucht voor Kanaal
SSG	Sensor toevoerlucht voor Kanaal
FS1	Filter Toevoer 1
FS2	Filter Toevoer 2 (OPTIE)
DEPFS	Drukschakelaar filter Toevoer
FR	Filter extractie
DEPR / TRPR	Drukschakelaar Extractie of Druktransmitter extractie voor versie LOBBY®-MAC2®-QUATTRO®
THA	Antivriesthermostaat (versie PREMIUM CO)
THS	Veiligheidsthermostaat (versie PREMIUM BE)
BC/BE/DXR	Warmwaterbatterij / Elektrische batterij / Batterij met directe ontspanning (volgende versie)
ROUE	Roterende wisselaar met rotatiesensor inbegrepen

III.4.b. HEXAMOTION® SEASON

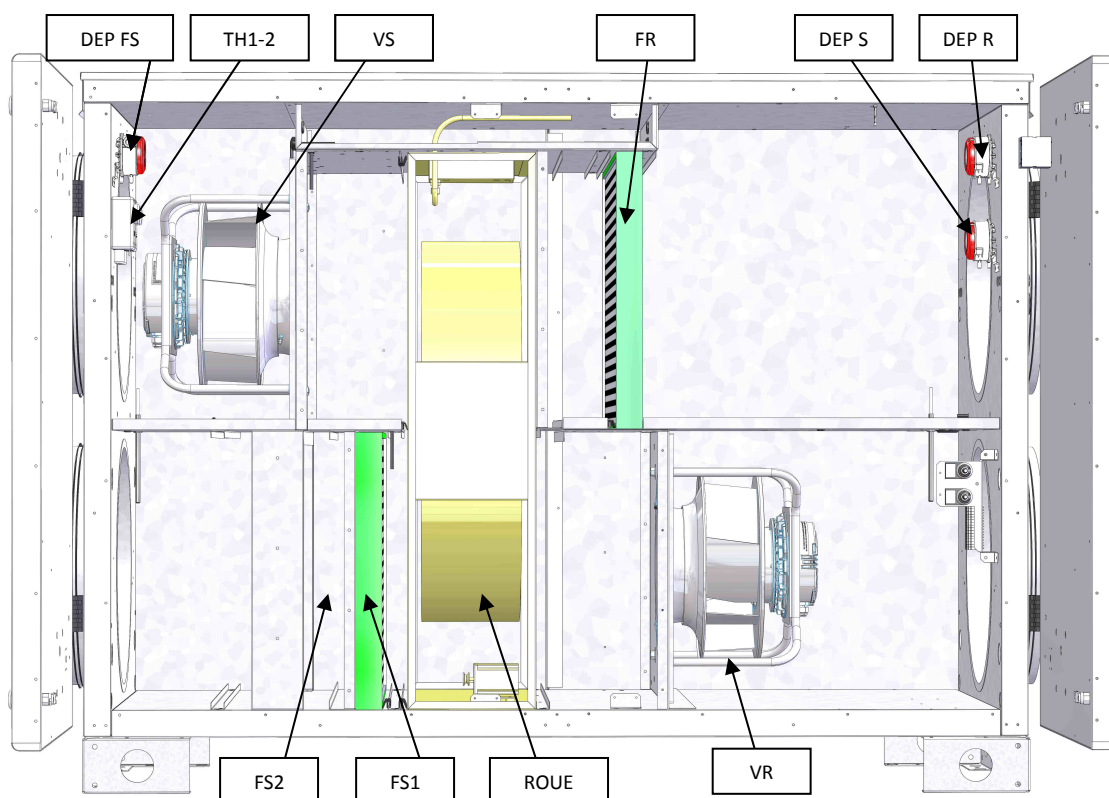

Naam	Details
VS	Ventilator toevoerlucht
VR	Ventilator extractielucht
FS1	Filter Toevoer 1
FS2	Filter Toevoer 2 (OPTIE)
DEPFS	Drukschakelaar filter Toevoer
DEPR	Drukschakelaar Extractie
DEPS	Drukschakelaar Toevoer
TH1-2	Thermostaat voor beheer Bypass
ROUE	Roterende wisselaar met rotatiesensor inbegrepen

HANDLEIDING VOOR GEBRUIK EN INSTALLATIE

III.5. POSITIE ELEMENTEN IN DE REGELINGSKAST

III.5.a. FREETIME®

III.5.a.1. REGELING ECO/DIVA®/LOBBY®/MAC2®/QUATTRO®

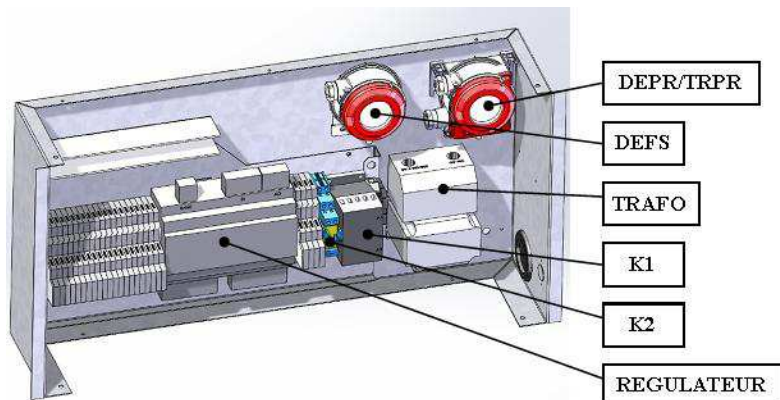

Naam	Details
DEPFS	Drukschakelaar filter toevoerlucht
DEPS ou TRPS	Drukschakelaar toevoer of Druktransmitter toevoer voor versie LOBBY® -MAC2® -QUATTRO®
TRAF0	Stuurtransformator 230/24V
K1	Zekeringsautomaat van de elektrische verwarmingsbatterij
K2	Relais van roterende wisselaar
REGULATEUR	CORRIGO-regelaar E283W3

III.5.a.2. REGELING SEASON

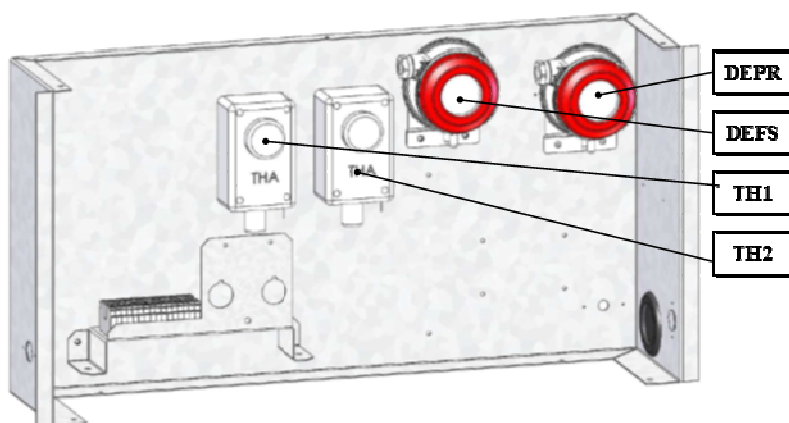

Naam	Details
DEPFS	Drukschakelaar filter toevoer
DEPR	Drukschakelaar extractie
TH2	Zomerthermostaat voor opstart wiel
TH1	Winterthermostaat voor opstart wiel

HANDLEIDING VOOR GEBRUIK EN INSTALLATIE

III.5.a. HEXAMOTION®

III.5.a.1. REGELING ECO/DIVA®/LOBBY®/MAC2®/QUATTRO®

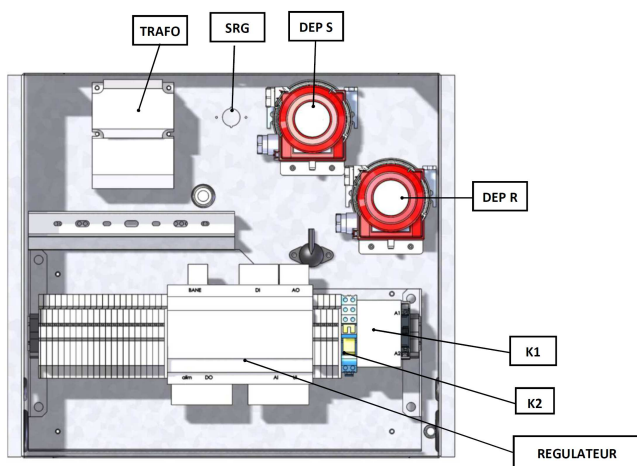

08-45

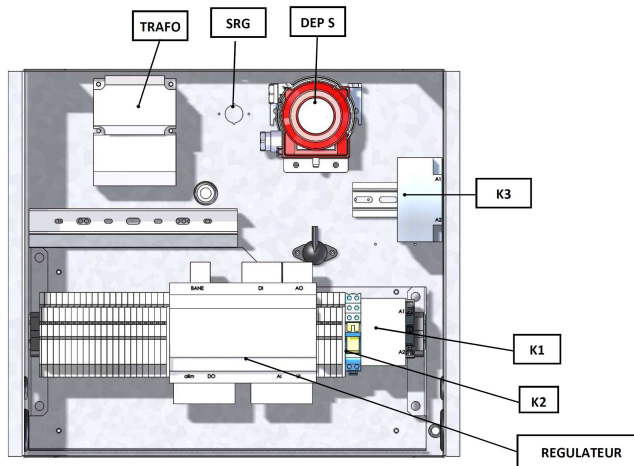

60-80

Naam	Details
DEPS of TRPS	Drukschakelaar toevoer of druktransmitter toevoer voor versie LOBBY®-MAC2®-QUATTRO®
DEPR of TRPR	Drukschakelaar toevoer of druktransmitter toevoer voor versie LOBBY®-MAC2®-QUATTRO® (enkel 05-45)
TRAF0	Stuurtransformator 230/24V
K1	Zekeringsautomaat van de elektrische verwarmingsbatterij
K2	Relais van roterende warmtewisselaar
K3	Zekeringsautomaat van de elektrische verwarmingsbatterij (Verdieping 2 = 60-80)
REGULATEUR	CORRIGO-regelaar E283W3

III.5.a.2. REGELING SEASON

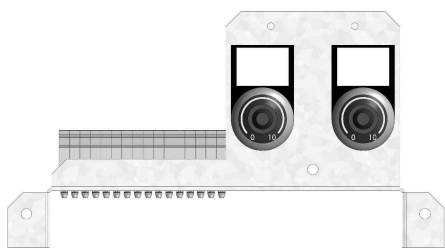

Nom	Details
POTS	Potentiometer ventilator toevoerlucht
POTR	Potentiometer ventilator extractielucht

HANDLEIDING VOOR GEBRUIK EN INSTALLATIE

IV. ELEKTRISCHE BEKABELING

IV.1. ELEKTRISCHE VOEDING

IV.1.a. FREETIME®

Modèle FREETIME®	Puissance moteur électrique (W)	Temp. Utilisation (°C / °C)	Indice de protection Classe	Protection thermique *	SEASON/FIRST & PREMIUM BC		PREMIUM BE	
					Tension alimentation (V / Ph / Hz)	Intensité de protection (A)	Tension alimentation (V / Ph / Hz)	Intensité de protection (A)
500	2 x 169 W	-20 / 60	IP54 / B	PTI	230 / 1 / 50	3,8	230 / 1 / 50	14,7
800	2 x 220 W	-20 / 60	IP44 / B	PTI	230 / 1 / 50	4,1	230 / 1 / 50	20,4
1500	2 x 750 W	-20 / 40	IP54 / B	PTI	230 / 1 / 50	7,6	230 / 1 / 50	30,4
2000	2 x 750 W	-20 / 40	IP54 / B	PTI	230 / 1 / 50	7,6	400 /3+N / 50	18,5
2700	2 x 1000 W	-20 / 50	IP54 / B	PTI	400 /3+N / 50	4,3	400 /3+N / 50	23,8
3500	2 x 1000 W	-20 / 50	IP54 / B	PTI	400 /3+N / 50	4,3	400 /3+N / 50	28,1

* PTI : Protection thermique intégrée

IV.1.b. HEXAMOTION®

Modèle HEXAMOTION®	Puissance moteur électrique (W)	Temp. Utilisation (°C / °C)	Indice de protection Classe	Protection thermique *	SEASON/FIRST & PREMIUM CO&DXR		PREMIUM BE	
					Tension alimentation (V / Ph / Hz)	Intensité de protection (A)	Tension alimentation (V / Ph / Hz)	Intensité de protection (A)
05	2 x 169 W	-20 / 60	IP54 / B	PTI	230 / 1 / 50	3,8	230 / 1 / 50	14,7
08	2 x 220 W	-20 / 60	IP44 / B	PTI	230 / 1 / 50	4,4	230 / 1 / 50	20,7
15	2 x 480 W	-20 / 40	IP54 / B	PTI	230 / 1 / 50	5,3	230 / 1 / 50	28,1
20	2 x 750 W	-20 / 40	IP54 / B	PTI	230 / 1 / 50	7,6	400 /3+N / 50	18,5
27	2 x 1000 W	-20 / 50	IP54 / B	PTI	400 /3+N / 50	4,3	400 /3+N / 50	23,8
35	2 x 1000 W	-20 / 50	IP54 / B	PTI	400 /3+N / 50	4,3	400 /3+N / 50	28,1
45	2 x 1700 W	-20 / 40	IP54 / B	PTI	400 /3+N / 50	6,2	400 /3+N / 50	40,9
60	2 x 1950 W	-20 / 50	IP54 / B	PTI	400 /3+N / 50	7,3	400 /3+N / 50	59,3
80	2 x 2730 W	-20 / 60	IP55 / F	PTI	400 /3+N / 50	9,4	400 /3+N / 50	78,7

* PTI : Protection thermique intégrée

HANDLEIDING VOOR GEBRUIK EN INSTALLATIE

IV.2. AANSLUITING SEASON

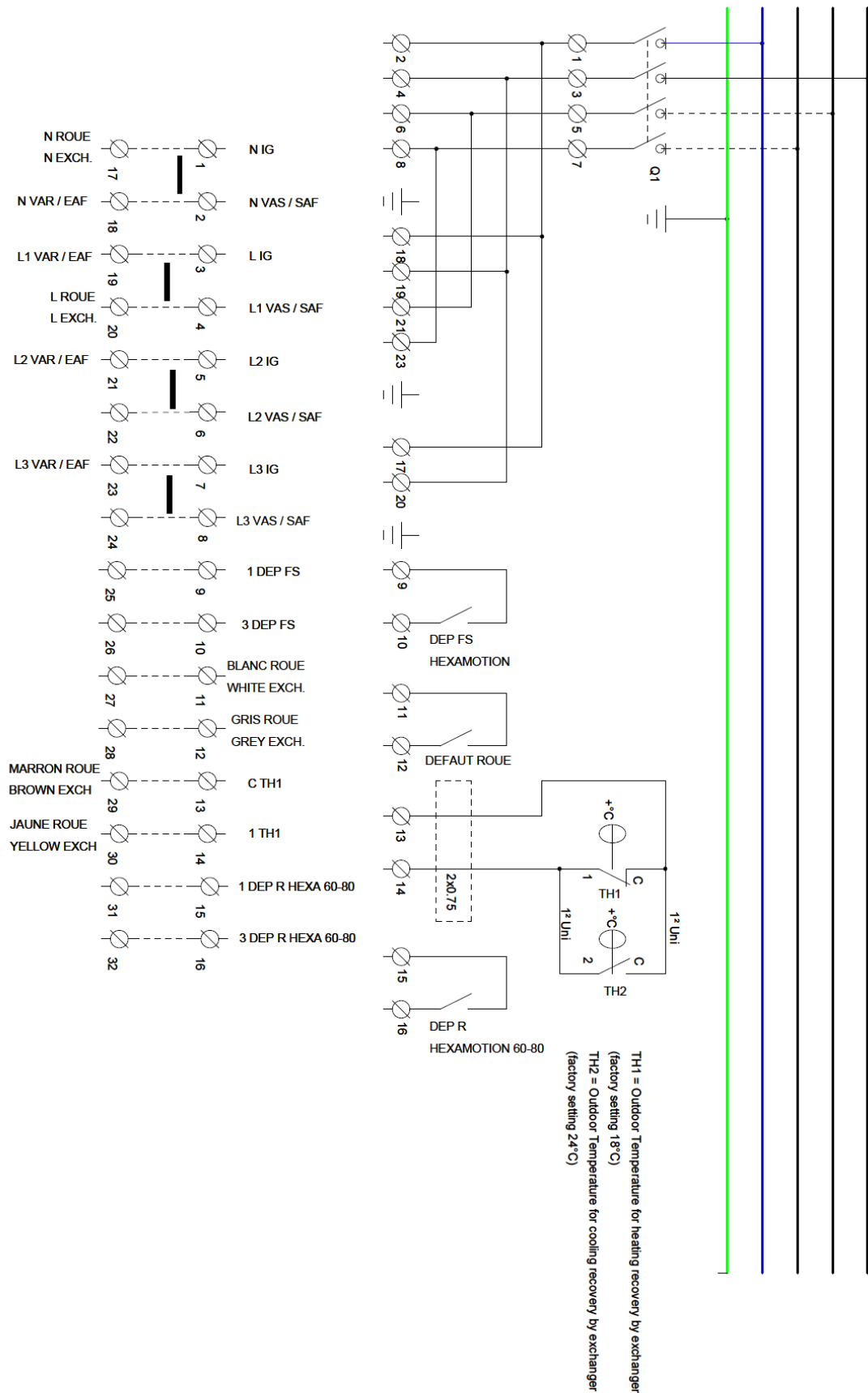

HANDLEIDING VOOR GEBRUIK EN INSTALLATIE

IV.3. AANSLUITING VAN DE TEMPERATUURSENSOREN (behalve SEASON)

De temperatuursensoren worden rechtstreeks op de regelaar aangesloten.

- SSG : Sensor toevoerlucht Kanaal op Agnd(30) en AI1(31)
- SEG : Sensor Buitenlucht Kanaal op Agnd(30) en AI2(32)
- SRG : Sensor extractielucht Kanaal op Agnd(33) en AI3 (34)

IV.4. KLEMMENSTROOK (Behalve SEASON)

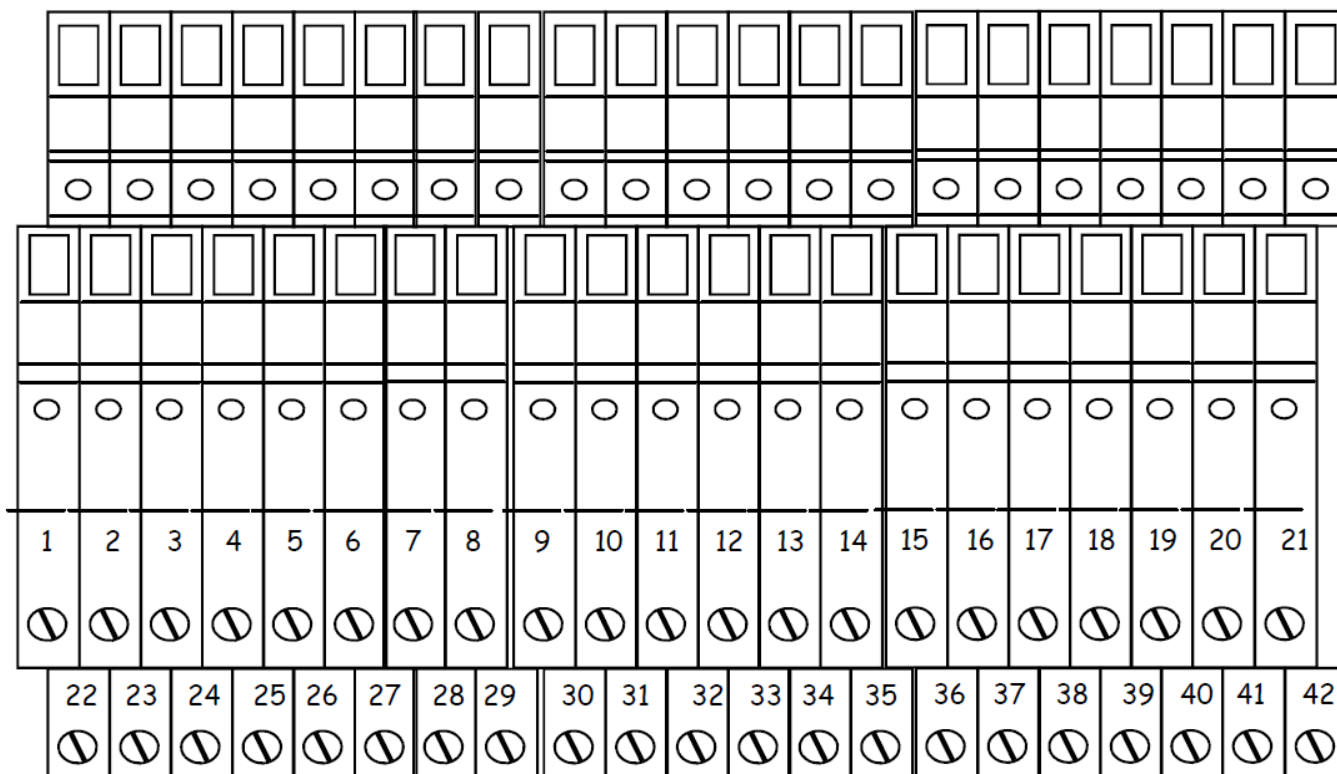

Omschrijving	Klemmen	Aansluitng
ADP (brug indien niet gebruikt)	1-2	Aan te sluiten op de klemmen van een NC-contact van de Noodstop op afstand
DAD (brug indien niet gebruikt)	3-4	Aan te sluiten op het standaardcontact DAD
THA / THS (brug indien niet gebruikt)	5-6	Aan te sluiten op het NC-contact van de THA (PREMIUM BC / PREMIUM CO) Aan te sluiten op het NC-contact van de THS (PREMIUM BE)
ED-TOUCH	7-8 + A*-B* (port2)	Aan te sluiten op het aanraakscherm (afstandsbediening)
MF PV	9-10	Aan te sluiten op het externe droog contact NO van de Geforceerde Start aan Lage Snelheid
MF GV	11-12	Aan te sluiten op het externe droog contact NO van de Geforceerde Start aan Hoge Snelheid
ARR EXT	13-14	Aan te sluiten op het externe droog contact NO van de Geforceerde externe stop
BC	15-16-17	BC: Aan te sluiten op de driewegsklep van de warmwaterbatterij (cf. IV.12)
BE	18 + DO3**	BE: Aan te sluiten op de statische contactor van de elektrische batterij (zie IV.14)
Pomp verwarming	18 + DO3**	Aan te sluiten op de Aan/Uit van de warmwatercirculator (Opgelet 24V 2AMax

HANDLEIDING VOOR GEBRUIK EN INSTALLATIE

(PREMIUM BC)		van relais te voorzien) (cf. IV.12)
Koudepomp (PREMIUM BC)	19 + DO4**	Aan te sluiten op de Aan/Uit van de koudwatercirculator (Opgelet 24V 2A Max van relais te voorzien)** (cf. IV.12)
AL	20 + DO5**	24V uitgang beschikbaar indien de centrale defect is (Opgelet 24V 2A Max van relais te voorzien)
NC (Night cooling) (LOBBY®)	20 + DO7**	24V-uitgang beschikbaar als de centrale is gekoppeld aan de optie LOBBY® EC voor opening van kleppenregister in de periode van Night Cooling. (Opgelet 24V 2A Max van relais te voorzien)
TRPS	23 / Agnd* + UI1*	Aan te sluiten op de Druktransmitter van de Toevoer (cf. IV.8)
DEPS	24 + UI1*	Aan te sluiten op de klemmen 1 en 3 van de DEP Toevoer (cf. IV.7)
TRPR	25 / Agnd* + UI2*	Aan te sluiten op de Druktransmitter Extractie (cf. IV.8)
DEPR	26 + UI2*	Aan te sluiten op de klemmen 1 en 3 van de DEP Extractie (cf. IV.7)
CO2	27 / Agnd* UI3*	Aan te sluiten op de CO2-sensor (cf. IV.10)
BF	28-29-30	BF : Aan te sluiten op de driewegsklep van de Koudwaterbatterij (cf. IV.12)
DEP FS DEP FR	31-32 33-34	Aan te sluiten op de klemmen 1 en 3 van de DEP Filter toevoerlucht (cf. IV.6) Aan te sluiten op de klemmen 1 en 3 van de DEP Filter extractielucht (cf. IV.6)
RMS	35 + DO1**	Aan te sluiten op klemmen 1 en 2 van het gemotoriseerde verse lucht register
RMR	36 + DO2**	Aan te sluiten op klemmen 1 en 2 van het gemotoriseerde afblaasregister
ROUE	37-38 21-22	Aan te sluiten op ingang 0-10V van het wiel (cf. IV.5) Aan te sluiten op de standaard retourklemmen wiel (cf. IV.5)
0-10V S	39-40	Aan te sluiten op de Ventilator of de Toevoerventilator (cf. VIII.2 à 5)
0-10V R	41-42	Aan te sluiten op de Ventilator of de Extractieventilator (cf. VIII.2 à 5)

*Rechtstreeks aan te sluiten op de CORRIGO-regelaar

**Rechtstreeks aan te sluiten op de CORRIGO-regelaar en 8A max op alle DO's

HANDLEIDING VOOR GEBRUIK EN INSTALLATIE

IV.5. Elektrische aansluiting en werking van de roterende warmtewisselaar

IV.5.a. Versie SEASON

Het wiel wordt in de fabriek aangesloten

De werking ervan is automatisch dankzij twee thermostaten:

In de winter: Als de buitentemperatuur lager is dan 18°C (instelbaar), start het wiel om zoveel mogelijk calorieën te recupereren.

In de zomer:

KOUDERECUPERATIE: Als de buitentemperatuur hoger is dan 24°C (instelbaar), start het wiel om zoveel mogelijk calorieën te recupereren.

FREE COOLING: Als de temperatuur tussen 24° en 18° ligt (instelbaar) stopt het wiel teneinde de buitenlucht direct naar binnen te brengen

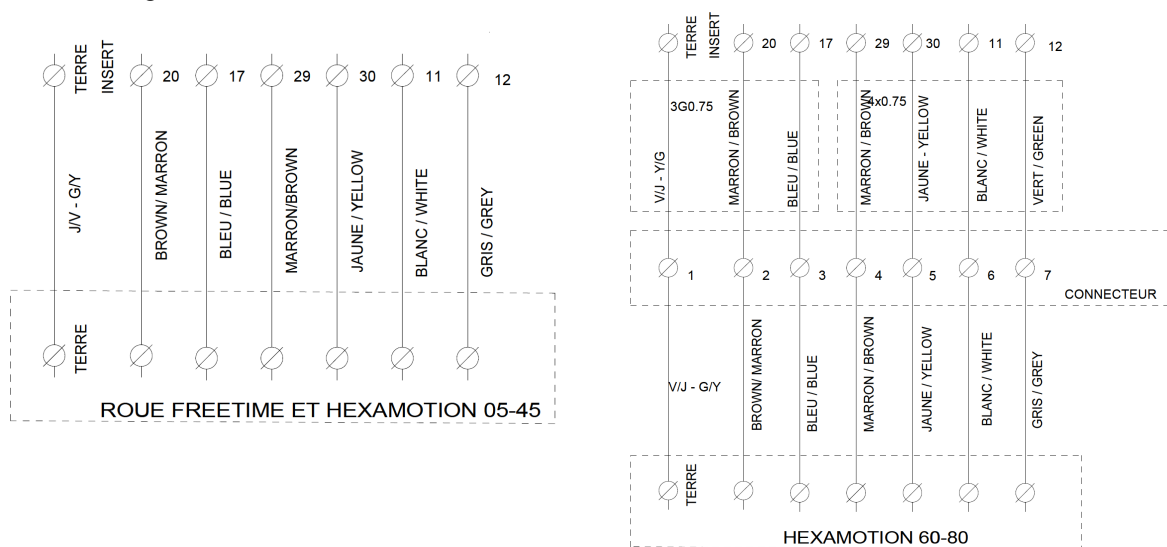

IV.5.b. Versie FIRST PREMIUM

Het wiel is in de fabriek aangesloten

De werking ervan wordt automatisch geregeld dankzij de programmering van de CORRIGO-regelaar en de sensoren die standaard in onze centrales zijn geïnstalleerd

In de winter: Wanneer er vraag is naar verwarming, start het wiel op en draait deze op aangepaste manier tot zijn maximale snelheid teneinde calorieën te recupereren. Als dit niet voldoende is om de ingestelde temperatuur te bereiken, schiet de warmtebatterij in actie.

In de zomer:

KOUDERECUPERATIE: Als de buitentemperatuur hoger is dan de binnentemperatuur en er is vraag naar koeling, dan start het wiel op en draait deze op aangepaste manier tot zijn maximale snelheid teneinde calorieën te recupereren.

Als dit niet voldoende is om de ingestelde temperatuur te bereiken, schiet de koudebatterij in actie

FREE COOLING : Als de buitentemperatuur lager is dan de binnentemperatuur en er vraag is naar koeling, vertraagt het wiel en draait deze aan aangepaste snelheid tot volledige stilstand teneinde gratis frisse buitenlucht naar binnen te brengen in het gebouw. Als dit niet voldoende is om de ingestelde temperatuur te bereiken, schiet de koudebatterij in actie.

HANDLEIDING VOOR GEBRUIK EN INSTALLATIE

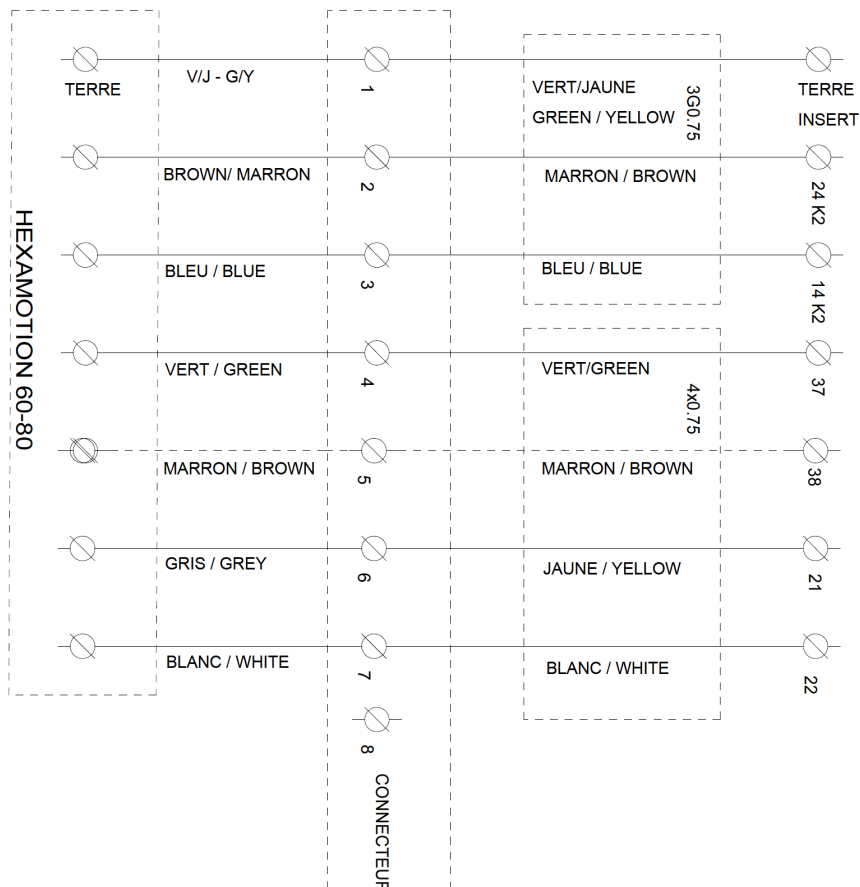
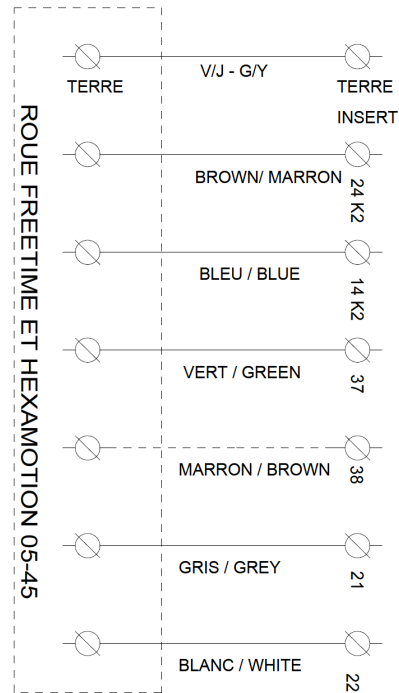

HANDLEIDING VOOR GEBRUIK EN INSTALLATIE

IV.6. Aansluiting van de drukschakelaars van de filter

De drukschakelaar van de buitenluchtfilter wordt in de fabriek bekabeld en aangesloten

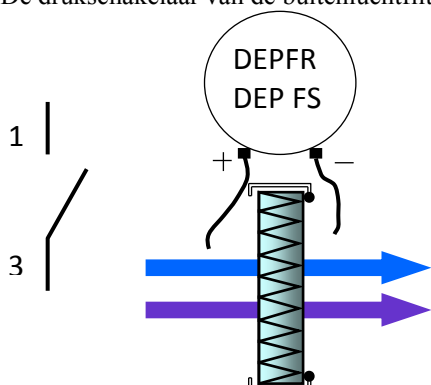

IV.7. Aansluiting van de drukschakelaars van de ventilatoren

De drukschakelaar van de ventilatoren wordt in de fabriek aerolisch bekabeld en aangesloten

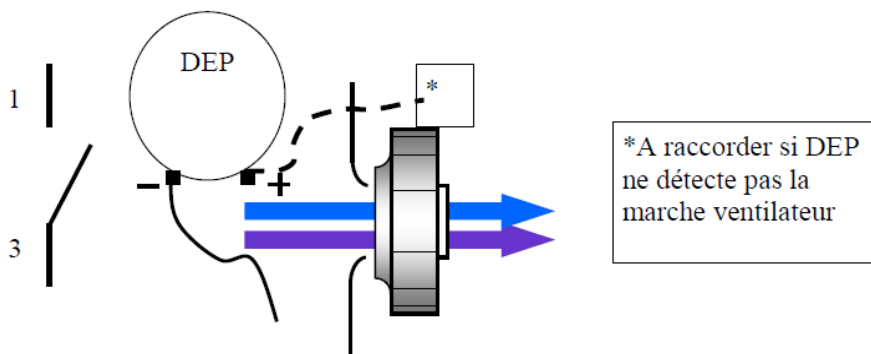

IV.8. Aansluiting van de druktransmitters voor LOBBY®/MAC2®/QUATTRO®

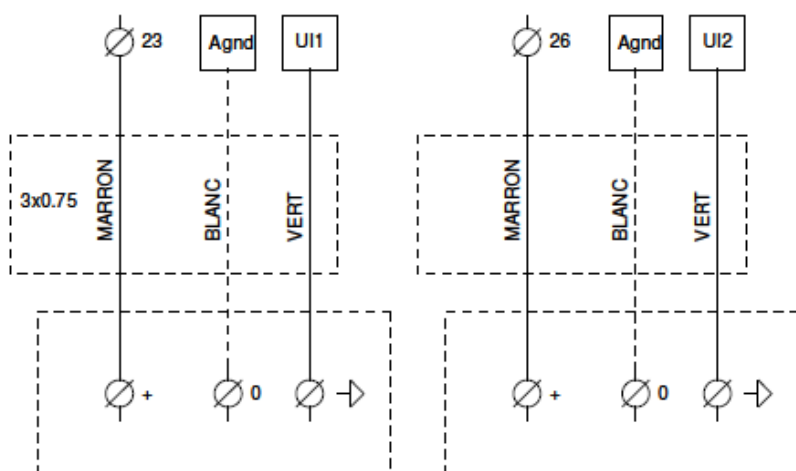

HANDLEIDING VOOR GEBRUIK EN INSTALLATIE

Soufflage LOBBY

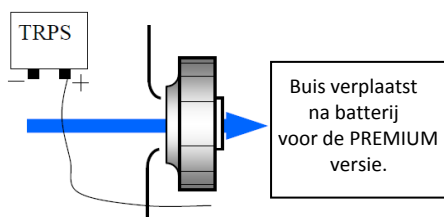

Reprise LOBBY

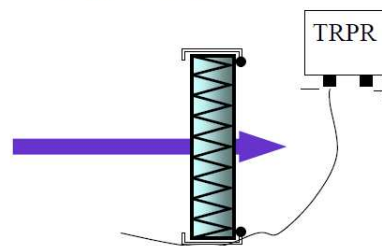

IV.9. Aansluiting van de motoren

Zie hoofdstuk VIII.2 en VIII.3

IV.10. Aansluiting van de CO2-transmitter voor DIVA® QUATTRO®

De CO2-transmitter wordt in de fabriek bekabeld

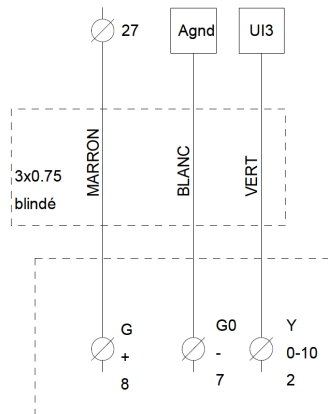

DIVA / QUATTRO

TRANSMETTEUR DE CO2

IV.11. Night Cooling (Nachtelijke overventilatie)

Deze functie wordt in de zomer gebruikt om gebouwen 's nachts te koelen met behulp van frisse buitenlucht. Dit vermindert de hoeveelheid te leveren koelvermogen gedurende de dag. De functie Night Cooling werkt alleen van 00:00 tot 07:00 uur 's ochtends. Tijdens Night Cooling worden warme en koude uitgangen geblokkeerd op 0V. De wisselaar schakelt volledig over op verse lucht (wiel uit). Aan het einde van de Night Cooling wordt de verwarming gedurende 60 minuten op 0V geblokkeerd.

Bedrijfsomstandigheden: kunnen worden ingesteld in hoofdstuk V.5.b.2

- De buitentemperatuur lag overdag boven de 22°C.
- De klokken worden ofwel in LS geregeld ofwel gestopt tussen 00:00 en 07:00 uur.
- De buitentemperatuur is lager dan 18°C tijdens de Night Cooling.
- De buitentemperatuur is hoger dan 10°C tijdens de Night Cooling.
- De kamertemperatuur is hoger dan 18°C

Tijdens Night Cooling draaien de ventilatoren op 85%. Deze snelheid is regelbaar (zie hoofdstuk V.5.b.2).

Bij de LOBBY®-versies is er een 24V-uitgang (van relais te voorzien) beschikbaar tussen de klemmen 22 en DO7 om het openen van de zoneregisters tijdens de Night Cooling te forceren.

HANDLEIDING VOOR GEBRUIK EN INSTALLATIE

IV.12. Ingebouwde warmtebatterij (PREMIUM BC) / Ingebouwde changeover-batterij (PREMIUM CO) en (koude of changeover in kanaal)

Let erop dat de toegangsdeuren nog geopend kunnen worden (buizen, kabels...)

Bij de versies PREMIUM BC en PREMIUM CO is de warmwater- of changeover-batterij al in de centrale geïnstalleerd, de vorstbeveiligingsthermostaat is aangesloten. De 3-wegklep moet echter wel worden bekabeld. Als u een koude- of een changeover-batterij in een kanaal gebruikt, verplaats dan de sensor van de toevoerlucht na de batterij. **Bij de versie PREMIUM CO moet een condensaatansluiting via een sifon worden voorzien**

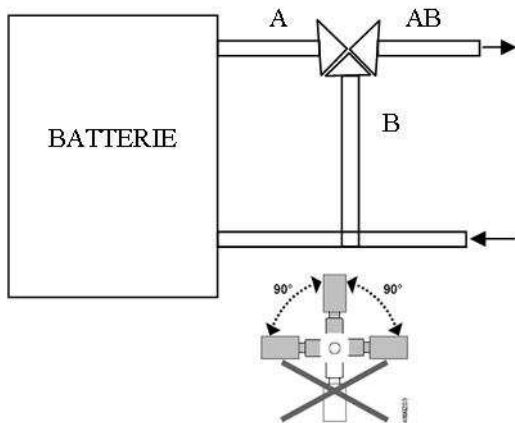

DE KLEP MOET WORDEN AANGESLOTEN TERWIJL HET SYSTEEM NIET ONDER SPANNING STAAT

Sluit de actuator van de 3-wegklep als volgt aan:

Warmtebatterij:

Klem **15** op de +24V (G) van de actuator van de klep

Klem **16** op de 0V (G0) van de actuator van de klep

Klem **17** op de 10V (Y) van de actuator van de klep

Sluit het NC-contact (C en 2) van de THA (vorstbeveiligingsthermostaat) aan op **5** en **6**.

Mogelijkheid om de werking van de warmwatercirculator van de centrale te regelen op de klemmen **DO3 van de Regelaar** en **18 van het klemmenbord**. (Opgelet: uitgang 24V van relais te voorzien)

Koudebatterij:

Bij centrales met een BF-module in kanaal, is de bijkomende module voorzien van een condensbak. De condensbak moet via een sifon worden aangesloten.

Klem **28** op de +24V (G) van de actuator van de klep

Klem **29** op de 0V (G0) van de actuator van de klep

Klem **30** op de 10V (Y) van de actuator van de klep

Sluit het NC-contact (C en 2) van de THA (vorstbeveiligingsthermostaat) aan op **5** en **6**

Mogelijkheid om de werking van de koudwatercirculator van de centrale te regelen op de klemmen **DO4 van de Regelaar** en **19 van het klemmenbord**. (Opgelet: uitgang 24V van relais te voorzien)

Changeoverbatterij:

Bij centrales met een geïntegreerde CO-module of met CO-module in kanaal, is de centrale of de extra module voorzien van een condensbak. De condensbak moet via een sifon worden aangesloten.

De 3-wegklep moet worden bevestigd aan de watertoevoer vóór de Bypass.

De 3-wegklep en de changeoverklep moeten worden bekabeld.

Sluit het geheel als volgt aan:

Rode draad van de klep (CO) naar 10V (Y) van de servomotor van de klep

Klem **15** op de +24V (G) van de servomotor van de klep

Klem **16** op de 0V (G0) van de servomotor van de klep

Klem **17** op de bruine draad van de klep (warm signaal)

Klem **30** op de zwarte draad van de klep (koud signaal)

Sluit het NC-contact (C en 2) van de THA (vorstbeveiligingsthermostaat) aan op **5** en **6**

Mogelijkheid om de werking van de circulator te regelen op de **klemmen DO3 van de regelaar** en **18 van het klemmenblok** (vraag naar verwarming) en op de **klemmen DO4 van de regelaar** en **19 van het klemmenblok** (vraag naar koeling). (Opgelet: uitgang 24V van relais te voorzien)

LET OP Gebruik in dit geval een relais voor elke uitgang en bekabel deze parallel op de AAN/UIT van de circulator.

HANDLEIDING VOOR GEBRUIK EN INSTALLATIE

IV.13. Batterij met directe ontspanning enkel koeling of omkeerbaar

De batterij met directe ontspanning is reeds gemonteerd in de centrale voor de versies PREMIUM DXR.

Een condensataansluiting via een sifon dient te worden voorzien.

Wij stellen het volgende ter beschikking:

- een uitgang 24V wanneer de centrale verwarming of koeling vraagt
- een uitgang 0-10V warm en een uitgang 0-10V koud.

Vraag naar verwarming

- Uitgang 24V: Aan te sluiten op de klemmen **DO3 van de regelaar** en **18 van het klemmenblok** en maakt het mogelijk om het aansturen van een DX-module in gang te zetten (opgepast 24V 2A Max van relais te voorzien)
- Uitgang 0-10V : Aan te sluiten op de klemmen **16 en 17 (16=0V en 17 =0/10V)**

Vraag naar koeling

- Uitgang 24V: Aan te sluiten op de klemmen **DO4 van de regelaar** en **19 van het klemmenblok** en maakt het mogelijk om het aansturen van een DX-module in gang te zetten (opgepast 24V 2A Max van relais te voorzien)
- Uitgang 0-10V : Aan te sluiten op de klemmen **29 en 30 (29=0V en 30 =0/10V)**

OPGEPAST : Indien u de uitgangen 24V gebruikt, gelieve een relais te gebruiken voor elke uitgang en ze parallel te bekabelen op de Aan/Uit van de DX-groep.

OPGEPAST : De startseinen 24V en 0-10V sturen geen enkele veiligheid, of geen enkele anti-korte cyclus aan ... van de directe ontspanning.

IV.14. Elektrische batterij

De elektrische verwarmingsbatterijen zijn eenfasig voor de FREETIME® 500-1500 en HEXAMOTION® 05-15, en driefasig voor de FREETIME® 2000 tot 3500 en HEXAMOTION® 20 tot 80. De batterijen van de HEXAMOTION® 60 en 80 zijn bekabeld in 2 etages.

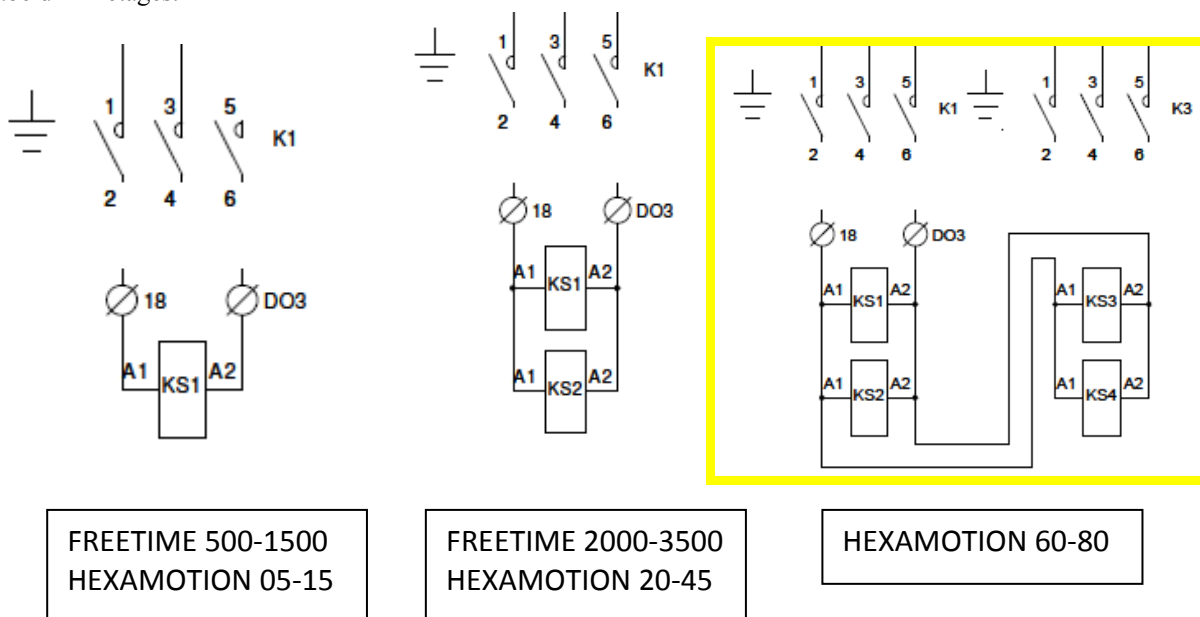

IV.15. Brandfunctie

Zie hoofdstuk V.8 voor parametrage

Er bestaan 2 manieren om de brandfunctie te beheren:

- Noodstop: te bekabelen tussen de klemmen 1 en 2 (droog contact NC). Volledige uitschakeling van het bedieningsgedeelte van de centrale. (geen enkele weergave meer mogelijk)
- Brandalarm: Met deze functie kunnen de toevoer- en de extractieventilatoren gecontroleerd worden volgens 5 beschikbare modi in de instellingen van de regeling (functie kan "on site" geactiveerd worden). Een alarm wordt dan weergegeven op het scherm « Brandalarm »
 1. « **Stop** » : De centrale stopt volledig
 2. « **Continue werking** » : Start of behoud van de unit in HS. De brandfunctie heeft voorrang op alle andere alarmen.
 3. « **Normale werking** » : Behoud van centrale volgens de configuratie die "on site" is uitgevoerd (Stop/LS/HS)

HANDLEIDING VOOR GEBRUIK EN INSTALLATIE

4. « Enkel toevoerventilator » : Opstart of behoud in HS van de toevoerventilator (geen extractie)
5. « Enkel extractieventilator » : Opstart of behoud in HS van de extractieventilator (geen toevoer)

De digitale ingang « Ext. Stop » heeft voorrang op de brandfunctie.



Deze functie is niet aangepast aan de Franse markt en zal in elk geval moeten goedgekeurd worden door een controlebureau.

De digitale ingang brandalarm moet verbonden worden tussen de klemmen **DI8 van de regelaar** en **13 van het klemmenblok (droog contact verplicht)**

IV.16. Functie ontvochtiging

Zie hoofdstuk V.8 voor de parametrage.

De centrale kan verbonden worden met een module COMBIBOX CONCEPT® met een koudebatterij (water of enkel DX) gevolgd door een warme batterij (water of elektrisch of DX warm) . In dit geval beheert de regelaar automatisch de toevoer van koude en warmte die noodzakelijk is voor de ontvochtiging, en blijft tegelijk een optimale werkingstemperatuur behouden. Tijdens de periode dat koeling nodig is, heeft het beheer van de temperatuur voorrang op dat van de ontvochtiging.

De batterijen aansluiten zoals aangegeven in hoofdstukken IV.12 tot IV.14

Plaats de vochtigheidssensor voor kanaal aan de toevoer of de extractie, afhankelijk van uw vochtigheidscontrolemodus. Sluit de vochtigheidssensor aan op de volgende manier:

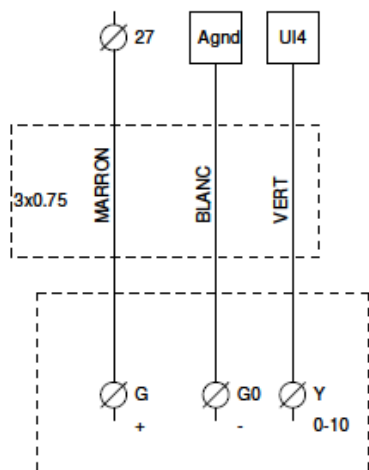

IV.17. Aansluiting van MODBUS / WEB / BACNET

(voor configuratie zie hoofdstuk V.8)

MODBUS RS485 en BACNET MS/TP : Gebruik een afgeschermd tweepaars gekruiste kabel type BELDEN 8723 of gelijkaardig om de BMS aan te sluiten op de regelaar (aan te sluiten op poort 1 (BANE) / afscherming aansluiten op N en niet aansluiten op E)

WEB / MODBUS TCP/IP en BACNET IP : aan te sluiten op poort TCP/IP

BMS : en standard

- MODBUS / RS485 ou TCP/IP
- WEB / TCP/IP
- BACNET / TCP/IP ou MSTP
- EXO / TCP/IP

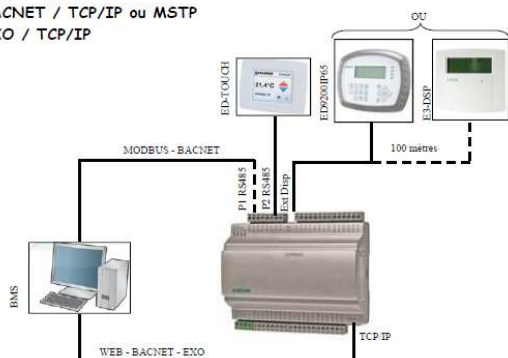

HANDLEIDING VOOR GEBRUIK EN INSTALLATIE

IV.18. Aansluiting van signaalversterker

(voor configuratie zie hoofdstuk V.8)

U bent verplicht om te werken met een signaalversterker indien u de volgende zaken wil aansluiten :

- Meer dan één regelbox op hetzelfde scherm (maximaal 6)
- Een afstandsbediening met een bereik van meer dan 100 meter

In dat geval heeft de afstandsbediening een ontvangstbereik tot 1 kilometer. Bekabel de communicatie met een afgeschermd tweepaars gekruiste kabel type BELDEN 8723 of gelijkaardig tussen de signaalversterker en de regelaar. De voeding bekabelen in 230V monofase.

Sluit de draden aan op poort 1 zoals volgt :

- **B** van de signaalversterker op klem B van de regelbox (draad van de afgeschermd kabel zoals op onderstaand schema)
- **A** van de signaalversterker op klem A van de regelbox (draad van afgeschermd kabel zoals op onderstaand schema)
- **N** van de signaalversterker op klem N van de regelbox (afscherming van afgeschermd kabel zoals op onderstaand schema)

Voeding 230V monofase te voorzien op signaalversterker

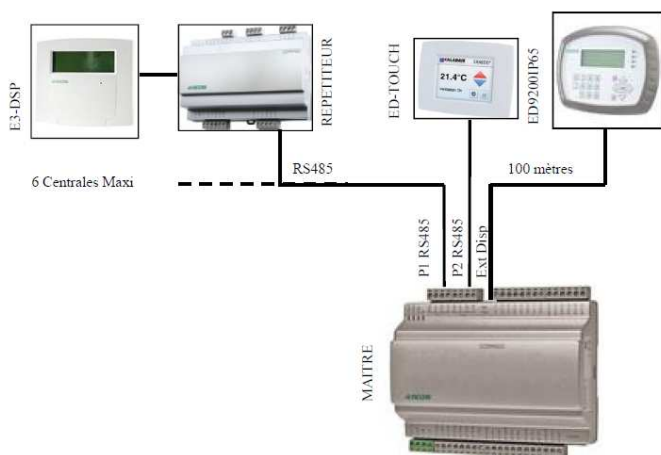

IV.19. LON

(voor configuratie zie hoofdstuk V.8)

Bekabel poort 2 van de master op port 1 van de LON-regelaar.

BMS : LON

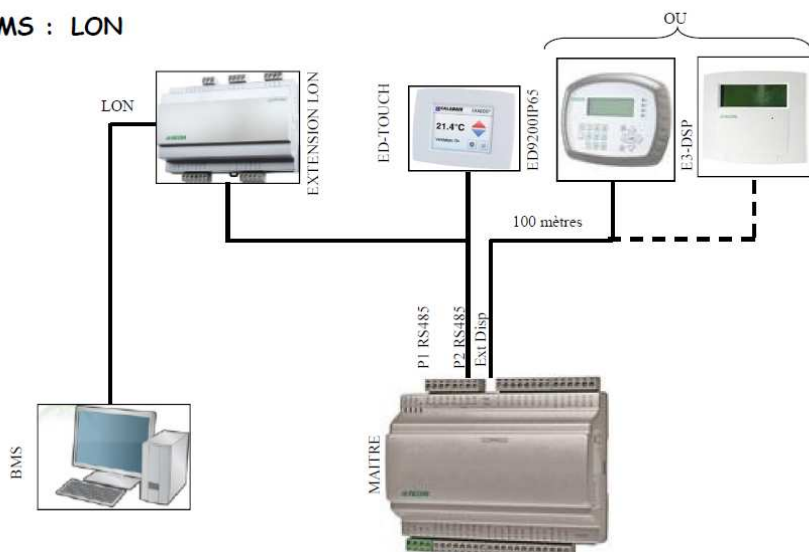

HANDLEIDING VOOR GEBRUIK EN INSTALLATIE

V. INSTELLINGEN

V.1. Bediening (geïntegreerd of op afstand)

De centrale FREETIME® wordt standaard geleverd met een ED-TOUCH-afstandsbediening. Dit geeft u toegang tot de software-emulator. Zie handleiding ED-TOUCH.

De centrale HEXAMOTION® wordt geleverd met een ED-9200 IP65-display op het frontpaneel.

Wanneer u de software-emulator voor de ED TOUCH hebt geopend, krijgt u toegang tot alle onderstaande functies en schermen:

- De richtingstoetsen Omhoog, Omlaag en Links, Rechts dienen om tussen de menu's te navigeren.
- De toetsen Omhoog en Omlaag dienen eveneens om de waarde van een parameter te verhogen of verlagen wanneer deze toegankelijk is. De toetsen Links en Rechts dienen om binnen de parameter zelf te navigeren.
- De toets OK dient om de waarde in te voeren en een keuze te bevestigen, de toets C dient om te annuleren..
- De toets alarm (rood) geeft toegang tot de lijst met foutmeldingen.
- De linkerpijl dient tevens om vanuit het alarmmenu terug te keren naar het hoofdmenu.
- De cursors geven de mogelijke bewegingen aan en op welke pijlen gedrukt moet worden.

Pijlen
(richtings-
toetsen
MENU)

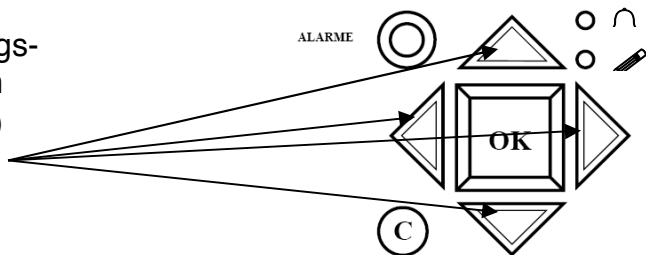

Cursor

Naar boven gaan mogelijk

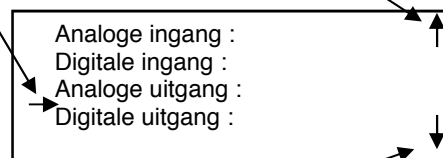

Naar beneden gaan mogelijk

V.2. Voorbeeld instellingen

- Verplaats de cursor tot aan het **gewenste** menu

Wanneer u in dit menu bent :

Uur : vb : 10:33
Datum : vb : 08/12 /23 (jaar/ maand/dag)
Dag : vb : Dinsdag

druk dan op de OK-toets

en voer het paswoord in indien nodig.

- Voer de gewenste waarde in met behulp van de pijlen of via het numeriek toetsenbord.
- Valideer door op de toets OK te drukken en om naar het volgende veld te gaan.
- Wanneer alle waarden zijn bijgewerkt, druk op de linkerpijl om terug te gaan naar het startscherm.

HANDLEIDING VOOR GEBRUIK EN INSTALLATIE

V.3. Standaard instellingen (operatormenu's)

Woorden in normaal schrift = enkel visuele weergave / **Woorden in vet gedrukt** = Wijziging mogelijk / **Woorden in vet gedrukt en onderlijnd** = Wijziging mogelijk met paswoord 3333 ... = niet gebruikt of niet toegankelijk.



OPGEPAST: Enkel de vetgedrukte instellingen wijzigen, zo niet kan er geen aanspraak worden gemaakt op de dienst-na-verkoop.

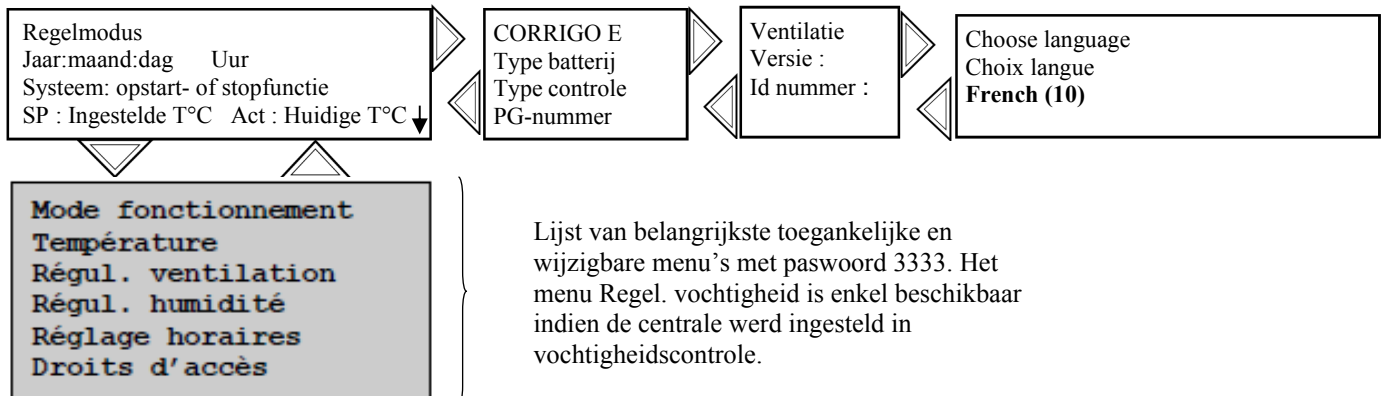

(10) Instellen van de taal (zie hoofdstuk V.4.e)

HANDLEIDING VOOR GEBRUIK EN INSTALLATIE

V.3.a. Menu Werkingmodus

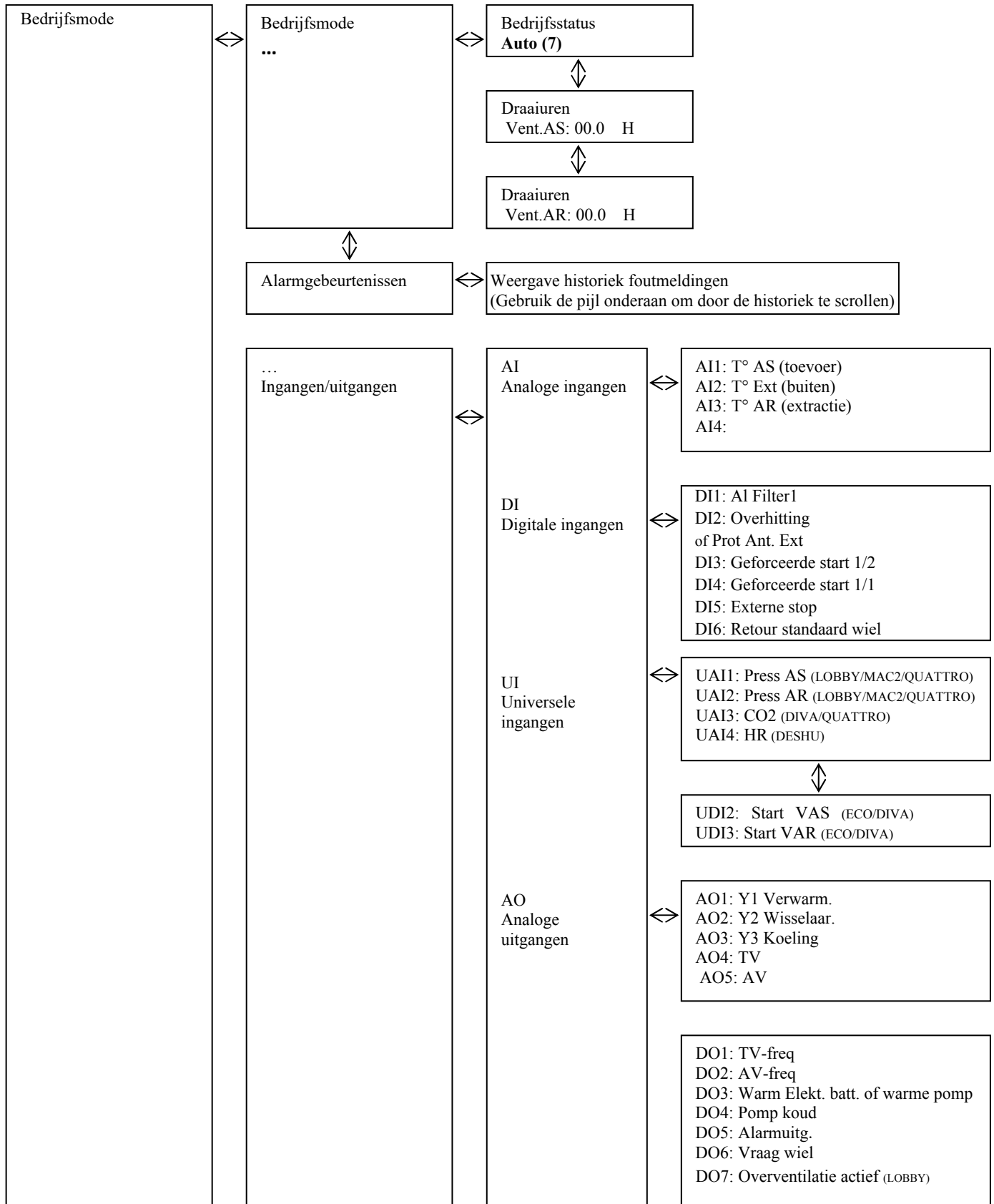

(7) **Regeling van de werking Start/Stop van de centrale (zie hoofdstuk V.4.d)**

HANDLEIDING VOOR GEBRUIK EN INSTALLATIE

V.3.b. Menu Temperatuurregeling

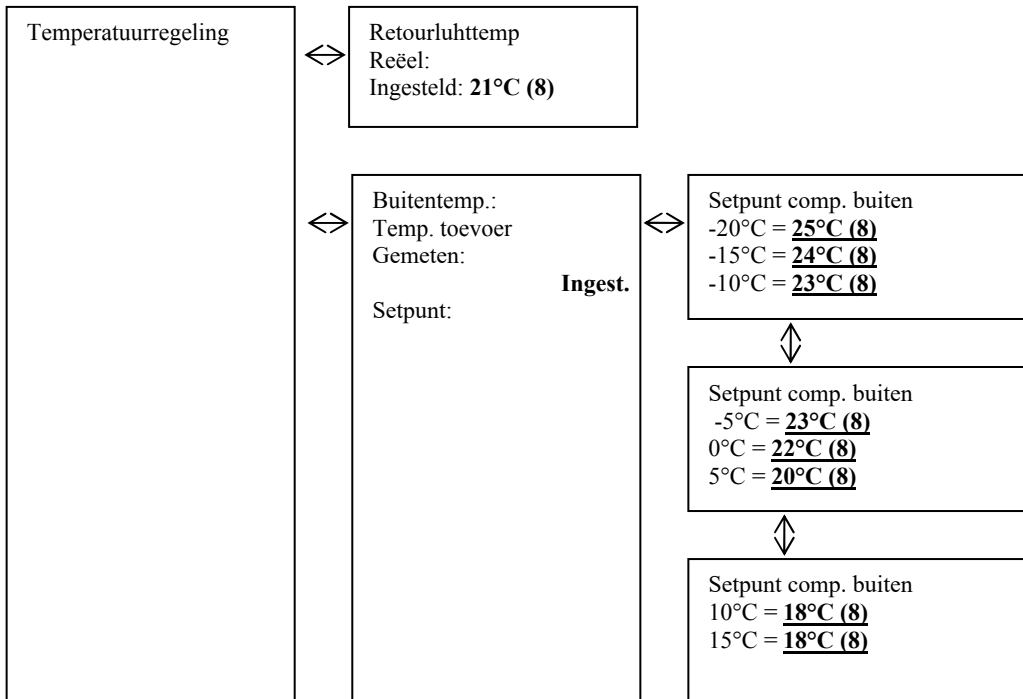

(8) Regeling van de ingestelde temperatuur (zie hoofdstuk V.4.c)

V.3.c. Menu Regeling ventilatie

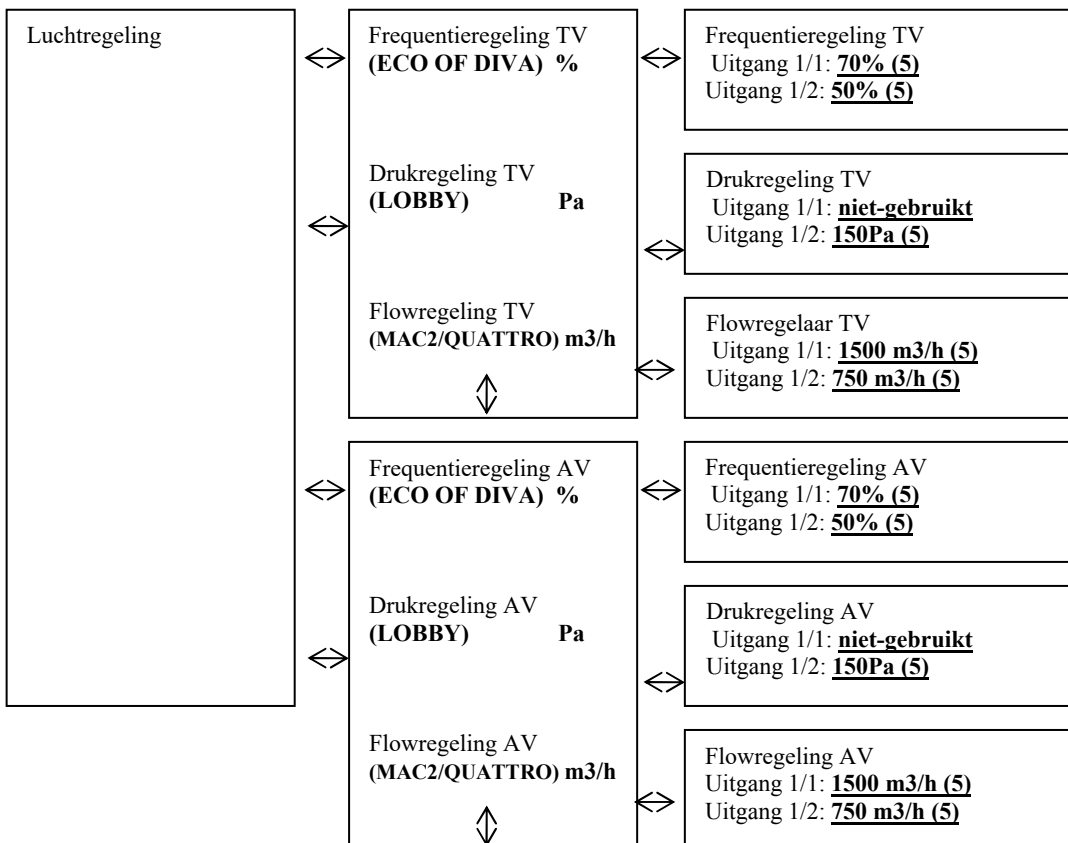

(5) Regeling snelheden, druk, debieten (zie hoofdstuk V.4.b)

HANDLEIDING VOOR GEBRUIK EN INSTALLATIE

V.3.d. Menu Uurregeling

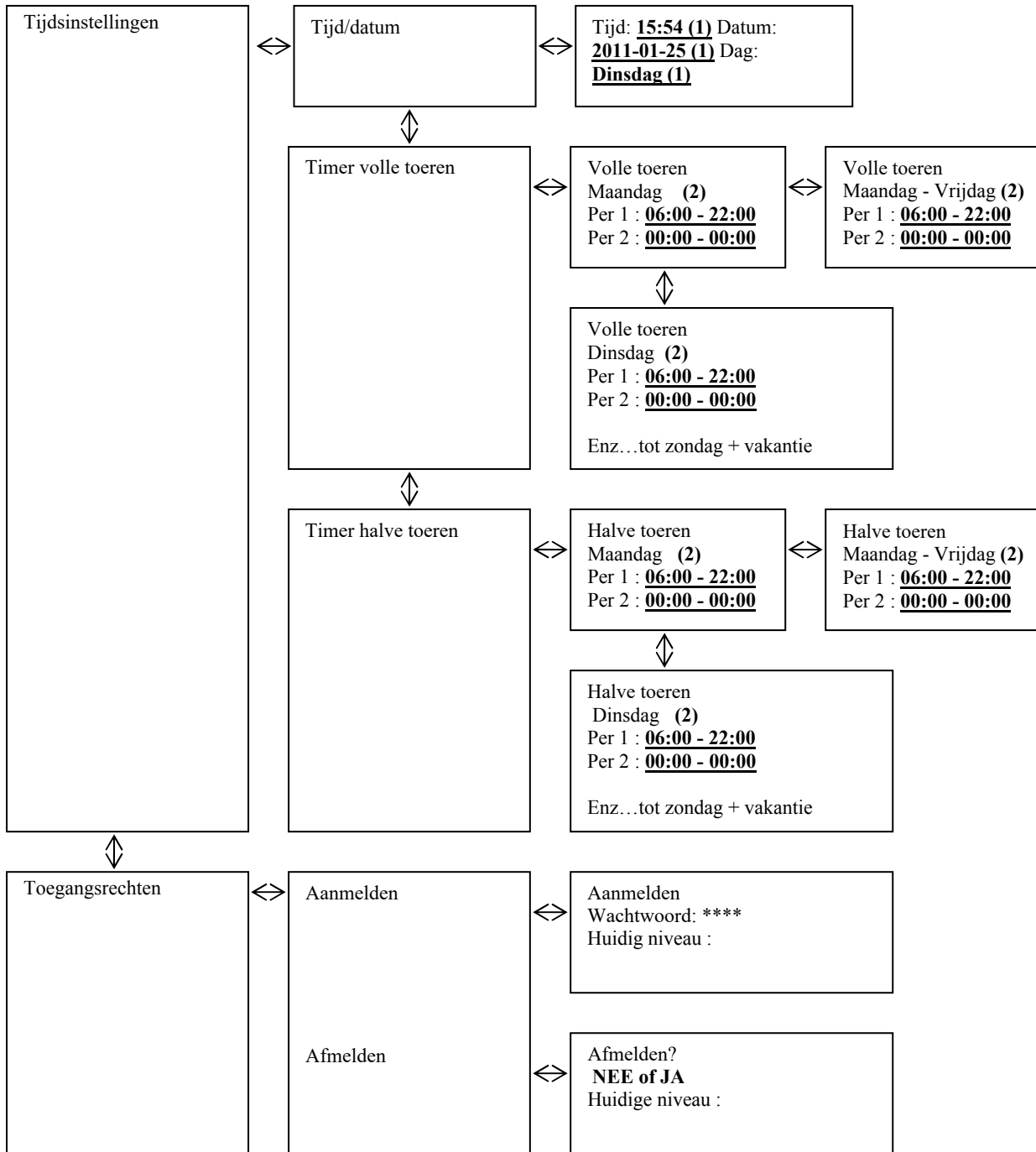

1. Regeling van het uur en de datum (zie hoofdstuk V.4.a)
2. Regeling van het uurroosterprogramma HS (zie hoofdstuk V.4.a)
3. Regeling van het uurroosterprogramma LS (zie hoofdstuk V.4.a)
4. Regeling van de vakantieperiodes (zie hoofdstuk V.4.a)

HANDLEIDING VOOR GEBRUIK EN INSTALLATIE

V.4. Wijziging van de operatorinstellingen (paswoord 3333 noodzakelijk)

V.4.a. Regeling van de verschillende klokken, data en uren

V.4.a.1. Datum en uur van de CORRIGO-regelaar [(1) hoofdstuk V.3.d]

Toegang : Regeling Uurroosters / Uur Datum

De datum en het uur van de regelaar worden standaard ingesteld in de CORRIGO. De overgangen Winteruur/Zomeruur gebeuren automatisch.

V.4.a.2. Programmering werkingsuurrooster van het systeem [(2) (3) hoofdstuk V.3.d]

Toegang:

○ **Pgr normale snelheid** : Regeling Uurroosters / programma normale snelheid

○ **Pgr beperkte snelheid** : Regeling Uurroosters / programma beperkte snelheid

Het systeem is ingesteld om op normale snelheid te functioneren (HS-1/1) **07:00 - 22:00** op beperkte snelheid (LS-1/2) **22:00 - 06:00** behalve voor de versies **DIVA® / LOBBY® / QUATTRO®** die permanent staan ingesteld op beperkte snelheid (LS-1/2) Zoals aangegeven op in het boondiagram hebt u tevens de mogelijkheid om de periodes van maandag tot vrijdag te wijzigen door de drukken op de rechertoets wanneer u op het scherm van maandag bent.

Noot : indien de beperkte snelheid (LS-1/2) en de normale snelheid (HS-1/1) actief zijn binnen eenzelfde tijdsperiode, dan functioneert de centrale in HS.

Uitzonderingen in de werking :



DIVA®/QUATTRO®: Opdat de CO2-regeling zou kunnen functioneren, mag er geen tijdsperiode normale snelheid (HS-1/1) actief zijn.

LOBBY®: Enkel de klok beperkte snelheid (LS-1/2) moet actief zijn.

NIGHT COOLING : De functie is enkel actief indien de centrale werkt in beperkte snelheid (LS-1/1)

of stopt te werken tussen 00:00 en 07:00. (Bijvoorbeeld : Als de centrale in (LS-1/2) is tussen 02:00 en 06:00 en in (HS-1/1) de rest van de tijd. De NIGHT COOLING mag dan enkel functioneren van 02:00 tot 06:00)

V.4.a.3. Vakantieperiode [(4) hoofdstuk V.3.d] (paswoord 3333 noodzakelijk)

Toegang : Regeling Uurroosters / Vakantie

Het systeem is ingesteld zonder vakantieperiodes. Indien u de werkingstijd zou willen verminderen gedurende de vakantieperiodes, dan moet u de werkingsuurroosters voor de vakantieperiodes instellen zoals aangegeven in hoofdstuk V.3.4), en dan de vakantiedagen instellen.

V.4.b. Wijziging van de snelheid/druk in LS en HS

V.4.b.1. ECO / DIVA® / [(5) hoofdstuk V.3.c]

Toegang : Regeling ventilatie / Controle frequentie VAS 1/1 en 1/2 of Controle frequentie VAR 1/1 en 1/2

Het is mogelijk om de rotatiesnelheden van uw centrale te wijzigen in LS-1/2 (beperkte snelheid) en in HS-1/1 (normale snelheid) voor elke ventilator teneinde de debieten te regelen .

- Om uw initiële debiet (HS-1/1) te regelen, het systeem in normale snelheid dwingen met behulp van de beschikbare klemmen « geforceerde werking HS » (brug tussen klemmen 11 en 12).
- Om uw initiële debiet LS te regelen, het systeem in beperkte snelheid dwingen met de beschikbare klemmen « geforceerde start LS » (brug tussen klemmen 9 en 10).

V.4.b.2. LOBBY® [(5) hoofdstuk V.3.c]

Toegang : Regeling ventilatie / controle Druk VAS 1/2 of Controle Druk VAR 1/2

U kan de constante druk van uw centrale wijzigen voor elke ventilator teneinde uw debieten te regelen. Om uw initiële debiet LS te regelen, het systeem in normale snelheid dwingen met de beschikbare klemmen « Geforceerde Werking LS » (brug tussen klemmen 9 en 10).

V.4.b.3. MAC2®/QUATTRO® [(5) hoofdstuk V.3.c]

Toegang : Regeling ventilatie / controle debiet VAS 1/1 en 1/2 of Controle Druk VAR 1/1 en 1/2

U kan het debiet van uw centrale wijzigen voor elke ventilator teneinde uw debieten te regelen.

- Om uw initiële debiet (HS-1/1) te regelen, het systeem in normale snelheid dwingen met de beschikbare klemmen « geforceerde werking HS » (brug tussen klemmen 11 en 12).
- Om uw initiële debiet LS te regelen, het systeem in beperkte snelheid dwingen dankzij de beschikbare klemmen « geforceerde werking LS » (brug tussen klemmen 9 en 10).

HANDLEIDING VOOR GEBRUIK EN INSTALLATIE

V.4.c. Wijzigen van het temperatuursetpunt

[(8) hoofdstuk V.3.b]

Toegang : Regeling temperatuur

De instellingen zijn gebaseerd op:

- o ofwel de temperatuurcontrole van de toevoerlucht met externe compensatie (standaard ingesteld). Dit betekent dat het temperatuursetpunt van de toevoer verandert in functie van de buitentemperatuur. Deze luchtwet is gedefinieerd om zich aan te passen aan RT 2012
- o ofwel de temperatuurcontrole van de extractie.

V.4.d. Geforceerde stop van de centrale of geforceerde werking LS of HS van de afstandsbediening

[(7) hoofdstuk V.3.a]

Toegang : Werkingsmodus / Werkingsmodus

U hebt de mogelijkheid om de centrale te stoppen (7) (**stop**) via de bediening van de CORRIGO of een geforceerde werking LS (7) (**Manuele snelheid 1/2**) of HS (7) (**Manuele snelheid 1/1**) uit te voeren. Standaard functioneert de centrale Automatisch via de klokken (7) (**Auto**).



Een alarm verschijnt van zodra u niet meer in de Auto-modus bent. De modi manuele snelheid 1/1 en manuele snelheid 1/2 dienen enkel gebruikt te worden voor de ingebruikname en voor reparaties. Een andere regeling brengt altijd een storing van de centrale met zich mee.

V.4.e. Keuze van de taal

[(10) hoofdstuk V.3]

Toegang: Startscherm / Taalkeuze

V.5. Tussentijdse regelingen (niveau « service »)

Om het **type regeling**, de parameters van **Night Cooling**, en het **CO2-setpunt** in te stellen, hebt u toegang nodig tot het menu Configuratie op systeemniveau. Daarvoor hebt u de toegangsrechten nodig van het niveau « service ». Volg de volgende procedure :

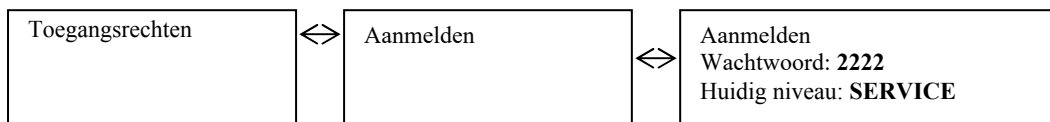

Voer de code 2222 in met behulp van de richtingspijlen en valideer met de OK-toets. Druk 2 keer op de linkerpijl om toegang te krijgen tot de menu's. Indien u een fout zou hebben gemaakt, druk dan twee keer op de C-toets om te herbeginnen.

HANDLEIDING VOOR GEBRUIK EN INSTALLATIE

V.5.a. Configuratiemenu in toegang "service"

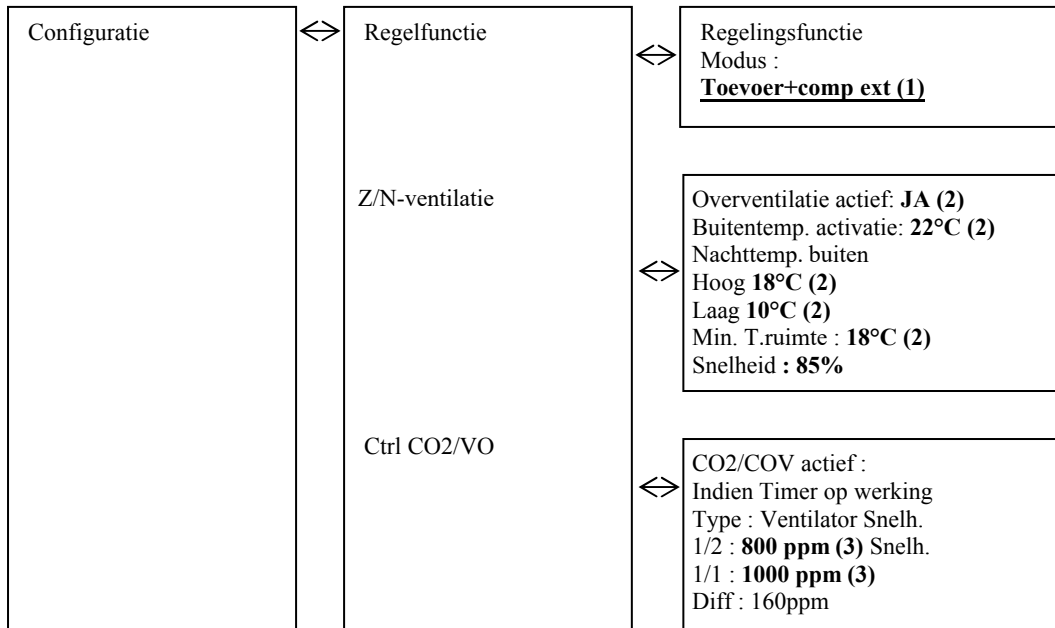

1. Keuze regelingstype (zie hoofdstuk V.5.b.1)
2. Wijziging van de parameters Night Cooling (zie hoofdstuk V.5.b.2)
3. Wijziging van de CO2-setpoints (enkel DIVA en QUATTRO) (zie hoofdstuk V.5.b.3)

V.6. Wijziging van de instellingen « services » (wachtwoord 2222)

V.6.a. Regelingsmodus van de centrale

[(1) hoofdstuk V.5.a]

Toegang : Configuratie / Regelingsfunctie

Het regelingstype wordt standaard ingesteld in de CORRIGO als toevoer externe compensatie. U kan ook overgaan naar de controlemodus extractie.

(OPGEPAST, indien u de centrale wil instellen in functie van een omgevingstemperatuur, selecteer dan de regelmodus « Ctrl Extractie ». Een andere keuze brengt automatisch een storing van de centrale met zich mee)

V.6.b. Parameters voor overventilatie

[(2) hoofdstuk V.5.a]

Toegang : Configuratie / Overventilatie

De snelheid van Overventilatie is standaard ingesteld aan 85%. Dit kan gewijzigd worden. U kan ook de activatietemperaturen van de Night Cooling wijzigen (buitentemperatuur dag...) en dit deactiveren.

V.6.c. CO2-setpoint voor optie DIVA® QUATTRO®

[(3) hoofdstuk V.5.a]

Toegang : Configuratie / Ctrl CO2/COV

De CO2-setpoints zijn standaard ingesteld op LS = 800 ppm HS = 1000 ppm. De centrale verhoogt proportioneel zijn snelheid tot aan zijn maximale snelheid wanneer de CO2-waarde 1000 ppm heeft bereikt.

HANDLEIDING VOOR GEBRUIK EN INSTALLATIE

V.7. Configuraties administrator

Voor de activatie van de **communicatie**, van de **ontvochtiging** en de **brandfunctie** hebt u toegang nodig tot het menu Configuratie op systeemniveau. Daarvoor dient u de toegangsrechten te verkrijgen van niveau « Admin ». Volg de volgende procedure.



Voer de code in **1111** d.m.v. de richtingspijlen en valideer door op OK te drukken. Druk twee keer op de linkerpijl om toegang tot de menu's te verkrijgen. Indien u een fout maakt, druk dan twee maal op de C-toets om te herbeginnen.

V.7.a. Menu configuratie en toegang admin

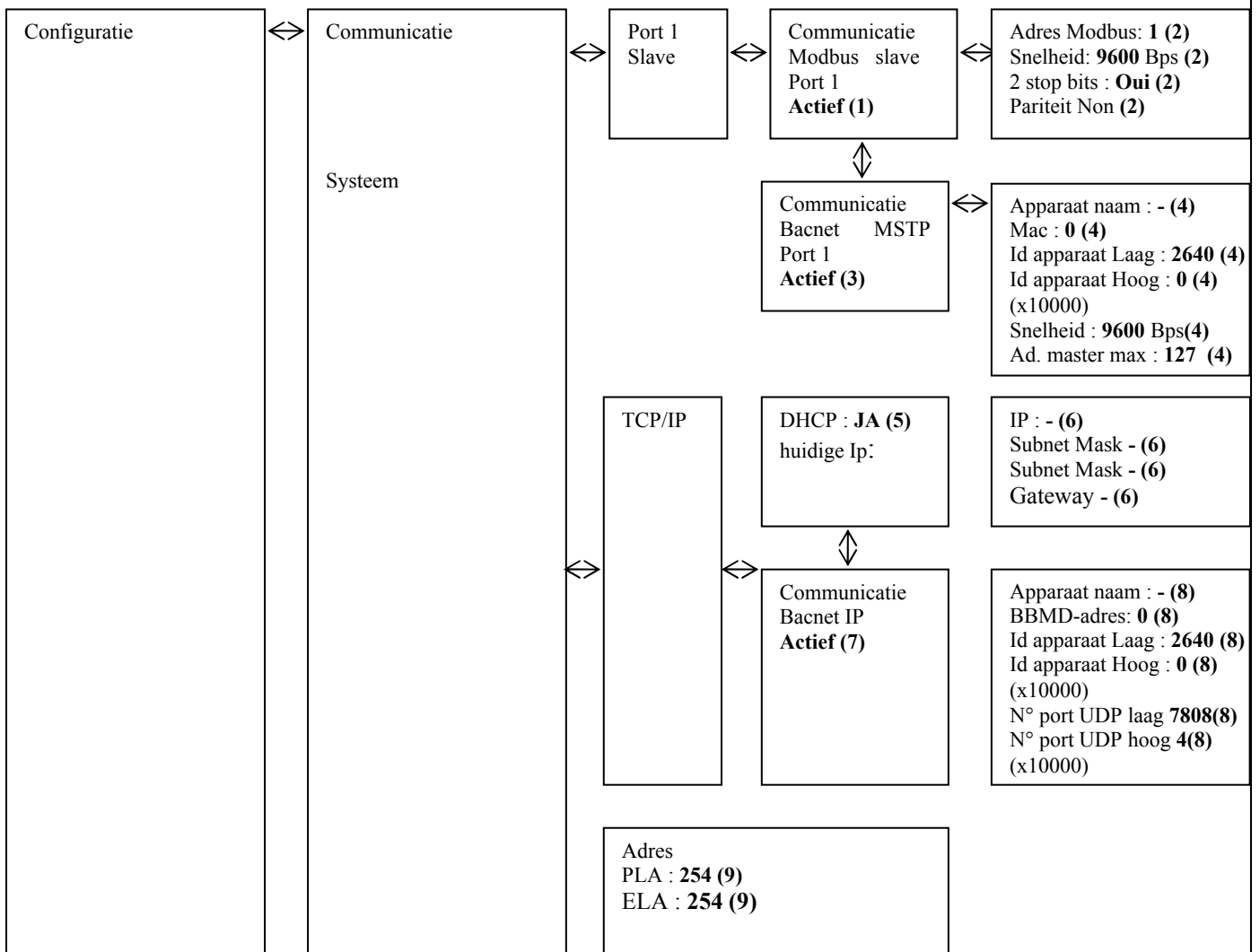

- 1 en 2 Activering van de RS485 MODBUS en wijziging van de parameters (zie hoofdstuk V.8)
- 3 en 4 Activering van de BACNET MSTP en wijziging van de parameters (zie hoofdstuk V.8)
- 5 en 6 Wijziging van de TCP/IP-adresparameters (zie hoofdstuk V.8)
- 7 en 8 Activering van BACNET IP en wijziging van de parameters (zie hoofdstuk V.8)
- 9 Adressering signaalversterker (zie hoofdstuk V.8)

HANDLEIDING VOOR GEBRUIK EN INSTALLATIE

V.8. Wijziging van de instellingen van admin (paswoord 1111)

V.8.a. MODBUS

U vindt de vereenvoudigde MODBUS-tabel op het einde van de gebruiksaanwijzing.

Toegang: Configuratie / Communicatie

De **MODBUS TCP/IP** is standaard geactiveerd in DHCP. Het is mogelijk om het DHCP-adres te kennen, of de vaste IP te regelen [(5)(6) hoofdstuk V.7], de poort Modbus IP blijft altijd 502 en het toestel ID 255.

De **MODBUS RS 485** moet geactiveerd worden [(1) hoofdstuk V.7]. Het is mogelijk om de communicatiesnelheid, de pariteit en de stop bits te wijzigen [(2) hoofdstuk V.7].

Modbus Type

1 = Coil status register (Modus functie 1, 5 en 15)

2 = Input status register (Modus functie 2)

3 = Holding register (Modus functie 3, 6 en 16)

4 = Input register (Modus functie 4)

Ondersteunde Modbus functies

Read Coils (1)

Read discrete input (2)

Read Holding registers (3)

Read Input registers (4)

Write single Coils (5)

Write single register (6)

Write multiple Coils (15)

Write multiple register (16)

EXOL Type

R = Real (-3.3E38 – 3.3E38)

I = Integer (-32768 – 32767)

X = Index (0 – 255)

L = Logic (0/1)

Transmissiemodus

De regelaar gebruikt de transmissiemodus RTU.

Tot maximaal 47 registers kunnen gelezen worden in een en dezelfde boodschap.

De Modbus moet minstens 3,5 keer een karakter wachten (4ms aan 9600Bps) tussen twee boodschappen. Er is een beperking tot 10 snelle communicaties elke 30 seconden, de andere communicaties hebben een responstijd van ongeveer 1s.

Alle signalen van het type reëel getal (zwevendekommagetal) hebben een schaalfactor van 10, met uitzondering van de signalen voor de tijdsregelingen die een schaalfactor hebben van 100, en de signalen voor het luchtdebiet die een schaalfactor van 1 hebben. De signalen van gehele, index- en booleaanse getallen hebben een schaalfactor van 1.

V.8.b. Signaalversterkers

[(3) hoofdstuk V.7]

Toegang: Configuratie / Systeem

Er wordt een gebruiksaanwijzing geleverd met elke signaalversterker. Indien u meerdere CORRIGO's zou verbinden met dezelfde afstandsbediening (tot 6 CORRIGO's), moet het PLA/ELA-adres van elke CORRIGO worden gewijzigd. In dat geval moet u een ander adres hebben voor elke CORRIGO en moeten deze precies worden ingevoerd in de signaalversterker. Volg de handleiding bij de signaalversterker voor een correct gebruik ervan en om de adressen van de signaalversterkers te regelen.

V.8.b.1. Communicatie WEB

De Web-pagina is al geladen en de regelaar is ingesteld in DHCP.

Het is mogelijk om het DHCP-adres te kennen, of het vaste IP te regelen via [(5)(6) hoofdstuk V.7] of door het downloaden van de E-tool-software <http://www.regin.se> (tab download).

HANDLEIDING VOOR GEBRUIK EN INSTALLATIE

V.8.c. BACNET

U vindt de vereenvoudigde BACNET-tabel aan het einde van de handleiding.

Toegang: Configuratie / Communicatie

BACNET IP moet worden geactiveerd [(7) hoofdstuk V.7]. Het DHCP-adres kan bekend zijn of er kan een vast IP-adres worden ingesteld [(5)(6) hoofdstuk V.7]. Mogelijkheid om de ID van het portnummer in te stellen... [(8) hoofdstuk V.7].

BACNET MSTP moet worden geactiveerd [(3) hoofdstuk V.7]. Communicatiesnelheid, ID, adres... kunnen worden gewijzigd [(4) hoofdstuk V.7]. Snelheid = 9600 / MAC adres = 0 / Device ID = 2640 / Max master = 127

BACnet Type

10XXX = Read and write Binary

20XXX = Read binary

30XXX = Read and write analogue

40XXX = Read analogue

30XXX = Read and write multistate

40XXX = Read multistate

(XXX = MODBUS Adres)

AV = Analogue Value

BV = Binary Value

MSV = Multistate value

BMMD Adres: Het BBMD-adres wordt gebruikt voor het opsporen van apparaten die zijn aangesloten op verschillende BACnet/IP-subnetten en worden gescheiden door een IP-router. Het adres wordt ingevoerd als host:host en kan de naam van de host zijn als DNS geconfigureerd is. Als DNS niet is geconfigureerd, moet het host adres in het formaat xxx.xxx.xxx.xxx worden ingevoerd, gevolgd door het portnummer (standaardinstellingen 47808)

MAC: Het MAC-adres van het apparaat. Dit hoeft alleen uniek te zijn voor het subnet.

Apparaat ID: De ID van een apparaat, gebruikt om dit te identificeren op het BACnet-netwerk. Dit nummer kan nergens in het BACnet-netwerk worden gedupliceerd en moet daarom uniek zijn. Om een ID-waarde van 34600 in te stellen, zou het lage getal op 4600 worden ingesteld en het hoge getal op 3.

Voor meer informatie, zie CORRIGO Pics via <http://www.regin.se>

V.8.d. Communicatie LON (indien CORRIGO met optie LON)

Stel de LON-functie als volgt in

In het menu Configuratie / Communicatie / Functie port 2 = Activeer de functie Port 2 en uitbreidingsunit.

Ga naar rechts en geef de uitbreidingsunit 1 aan in CORRIGO E28 LON.

De knop voor de PIN-service bevindt zich op de achterkant van de regelaar

De communicatietabel op <http://www.regincontrols.com>

V.8.e. Activeren van de brandfunctie

Instellen van de ingang

Toegang : Configuratie / Ingang Uitgang / DI / DI8

Geef de ingang DI8 aan in « Al brand » « NO »

Instellen van de functie

Toegang : Configuratie / Brandfunctie

Kies de gewenste modus tijdens de activering van de brandfunctie.

« Stop » : Stopt de centrale helemaal

« Continue werking » : Start of behoud van centrale in HS. De brandfunctie zal voorrang hebben op alle andere alarmen.

« Normale werking » : Behoud van centrale volgens de configuratie uitgevoerd on site (Stop/LS/HS)

« Enkel toevoerventilator » : Start of behoud in HS van de toevoerventilator (extractie stopt)

« Enkel extractieventilator » : Start of behoud in HS van de extractieventilator (toevoer stopt)

Instellen van het alarm

Toegang: Configuratie / Configuratie alarm

Voer het alarmnummer « 10 » in, ga naar rechts en voer « alarm C » « Actief » met prioriteit in.

HANDLEIDING VOOR GEBRUIK EN INSTALLATIE

V.8.f. Activering van de ontvochtigingsfunctie

Instellen van de ingang

Toegang: Configuratie / Ingang Uitgang / UI / UI4
Input UI4 aangeven in « Omgevingsvochtigheid »

Instellen van de functie

Toegang: Configuratie / Ctrl Vochtigheid
Kies « Ontvochtiging »

Regeling van het setpunt

Toegang: Regel. Vochtigheid
Voer het gewenste setpunt in.

VI. DEPANNAGE

VI.1. De verschillende foutmeldingen

De EASY-regeling van de centrales is uitgerust met alarmen. Er verschijnt een specifiek scherm op de ED-TOUCH wanneer een alarm actief is, teneinde toegang te krijgen tot de emulator en de storing. Deze zal van klasse A of C zijn (zie details hieronder).

Soort fout:

A : De fout stopt het ventilatiesysteem. Het toestel treedt niet in werking zolang het probleem niet is opgelost en de foutmelding niet is verwijderd.

C : De fout stopt het ventilatiesysteem niet en verdwijnt automatisch zodra het probleem opgelost is.

Om een fout te verwijderen druk op de alarmknop (rood), « annuleren » en dan de fout « opslaan » met behulp van de pijlen de OK-toets. Pas op om niet te « blokkeren »

Beschrijving	Oorzaak
Het CORRIGO-scherm licht niet op	- Er is een probleem met de stroomtoevoer van de centrale (LED P/B van de CORRIGO is uit) - Druk op een toets om het scherm te doen oplichten (achtergrondverlichting). - De besturingszekering is buiten werking.
De ventilator(en) werken niet.	- De klokken staan op 0 - Geen externe werking bepaald - Externe stop - Alarm actief
De afstandsbediening werkt niet of geeft foutieve waarden weer	Kabel van de afstandsbediening + dan 100m Slechte aansluiting van de signaalversterker.

VI.2. Lijst van foutmeldingen

n°	Affichage	Beschrijving	Type	Tempo	Oorzaak
1	Fout vent. AS	(UDI1 moet gesloten zijn « Fer » indien de ventilator werkt) Of UAI1 moet hoger zijn dan 30Pa indien de ventilator werkt)	A	30s (120s voor LOBBY®)	<ol style="list-style-type: none"> De pressostaat is slecht aangesloten (de pressostaat moet worden geregeld op 30Pa). De druk waargenomen door de transmitter ligt lager dan 30Pa. (LOBBY®) (ons contacteren) De motor is buiten werking. De thermische bescherming motor is in werking getreden Controleer de aansluiting van de kristalslangen (hoofdstuk IV.7 en IV.8) Er zit water in de kristal slang 0-10V motor omgekeerd
2	Fout vent. AR	(UDI2 moet gesloten zijn "Fer" als de ventilator werkt) Of IAU2 moet	A	30s (120s voor LOBBY®)	<ol style="list-style-type: none"> De pressostaat is slecht aangesloten (de pressostaat moet worden geregeld op 30Pa). De druk waargenomen door de transmitter ligt lager dan 30Pa. (LOBBY®) (ons contacteren) De motor is buiten werking De thermische bescherming motor is in werking getreden

HANDLEIDING VOOR GEBRUIK EN INSTALLATIE

		boven de 30Pa zijn indien de ventilator werkt)			<ol style="list-style-type: none"> Aansluiten van de kristalslangen (hoofdstuk IV.7 en IV.8) Er zit water in de kristalslang 0-10V motor omgekeerd
6	Vervuiling filter	DI1 moet open zijn « Ouv » als er geen fout is	C	5s	<ol style="list-style-type: none"> De filter(s) zijn vervuild. De pressosta(a)t(en) filters zijn slecht aangesloten. (De pressostaten moeten worden geregeld op 150 Pa voor G4 200 Pa voor F7). Controleer de aansluiting van de kristalslangen (hoofdstuk IV.6)
8	Externe antivries-bescherming	Ext DI3 moet gesloten worden « Fer » als er geen fout is	C	120s	<ol style="list-style-type: none"> De thermostaat THA is niet afgesteld op 5°C De thermostaat THA is buiten werking De circulatiepomp is buiten werking De driewegklep is slecht bekabeld, slecht hydraulisch verbonden of buiten werking
15	toevoer-temperatuur hoog	Ext AI1 is gestegen boven 50°C	A	30s	<ol style="list-style-type: none"> De toevoertemperatuur heeft 50°C overschreden Het instelpunt van de temperatuur is te hoog. De toevoerventilator is gestopt (Fout vent AS) alhoewel de warme batterij volop werkte. Toevoernetwerk verstopt
23	Oververhitting elekt. batt.	Ext DI3 moet gesloten zijn « Fer » als er geen fout is	A	5s	<ol style="list-style-type: none"> De veiligheidsthermostaat THS is geactiveerd. Om de THS opnieuw in te schakelen, druk op opnieuw inschakelen op de elektrische batterij. Stroomonderbreking De toevoerventilator is gestopt (Fout vent AS) alhoewel de elektrische batterij volop werkte.
27	Fout sonde buitentemp	Controleer de waarde op Ext AI2	A	5s	<ol style="list-style-type: none"> Sensor buitentemperatuur SEG is buiten werking. Sensor buitentemperatuur SEG is slecht bekabeld (zie hoofdstuk IV.3)
29	Controle roterende wisselaar	Controleer de waarde op DI6	C	300s	<ol style="list-style-type: none"> Riem van de wisselaar is defect.
31	Fout druk VAS	Verskil van meer dan 50Pa tussen het instelpunt toevoer en de afgelezen druk op Ext UAI1	C	30min	<ol style="list-style-type: none"> Het toevoernetwerk stemt niet overeen met de gekozen ventilator of met de ingestelde druk. De filter is vervuild
32	Fout druk VAR	Verskil van meer dan 50Pa tussen het instelpunt en de druk voor extractie afgelezen op UAI2	C	30min	<ol style="list-style-type: none"> Het extractienetwerk stemt niet overeen met de gekozen ventilator of de ingestelde druk. De filter is vervuild
35	Manueel	Functioneert in handmatige modus	C	5s	<ol style="list-style-type: none"> Fout ter indicatie (de unit is gestopt in LS of in HS rechtstreeks op de viewer (zie (7) hoofdstuk V.3.a).
36 à 44	... in manuele modus	Er zijn functies overgeschakeld naar manuele modus.	C	5s	<ol style="list-style-type: none"> In het menu Manuel Auto moet alles op Auto staan.
48	Batterij laag	Fout interne batterij	A	5s	<ol style="list-style-type: none"> De interne batterij van CORRIGO is buiten werking De batterij snel vervangen zodat het programma

HANDLEIDING VOOR GEBRUIK EN INSTALLATIE

					niet verloren gaat. Zie hoofdstuk VII.2
49	Fout temp. sensor AS	Controleer de waarde op Ext AI1	A	5s	<ol style="list-style-type: none"> De sonde voor de buitentemperatuur SSG is buiten dienst. De sonde voor de buitentemperatuur SSG is foutief bekabeld (zie hoofdstuk V.3.a)
50	Fout temp. sensor AR	Controleer de waarde op Ext AI3	A	5s	<ol style="list-style-type: none"> De sonde voor de buitentemperatuur SRG is buiten dienst. De sonde voor de buitentemperatuur SRG is foutief bekabeld (zie hoofdstuk V.3.a)
55	Fout druksonde VAS	Controleer de waarde op Ext UAI1	A	5s	<ol style="list-style-type: none"> Het 0-10V signaal is omgekeerd De druktransmitter buitenlucht heeft kortsluiting
56	Fout druksonde VAR	Controleer de waarde op Ext UAI2	A	5s	<ol style="list-style-type: none"> Het 0-10V signaal is omgekeerd De druktransmitter extractielucht heeft kortsluiting
59	Fout sonde CO2	Controleer de waarde op Ext AI4	A	5s	<ol style="list-style-type: none"> Het 0-10V signaal is omgekeerd De CO2-transmitter heeft een kortsluiting
85	... in Manuele modus	Er zijn functies overgeschakeld naar manuele modus.	A	5s	<ol style="list-style-type: none"> In het menu Manuel Auto moet alles in Auto zijn.
86	Periodiek onderhoud uitvoeren	Periodiek onderhoud	C	5s	<ol style="list-style-type: none"> Zie hoofdstuk VII.1
87	... in Manuele modus	Er zijn functies overgeschakeld manuele modus.	C	5s	<ol style="list-style-type: none"> In het menu Manuel Auto moet alles in Auto zijn.

VI.3. Annulering van de fout « Onderhoud uitvoeren »

Voor deze instellingen hebt u toegang nodig tot het menu « Regelingen ». Daarvoor hebt u de toegangsrechten nodig van het niveau « Service ». Volg de volgende procedure.



Voer code **2222** in m.b.v. de richtingspijlen en valideer dan door op OK te drukken. Druk 2 keer op de linkerpijl om toegang te krijgen tot de menu's. Indien u een fout zou hebben gemaakt, druk dan 2 keer op de C-toets en herbegint de handeling.

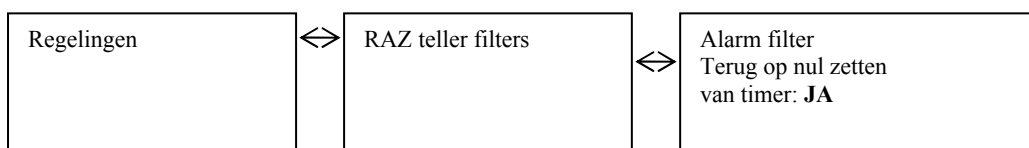

Er verschijnt elke 6 maanden een waarschuwing om te herinneren aan het onderhoud dat moet worden uitgevoerd. Voer JA in om de teller op nul te zetten

HANDLEIDING VOOR GEBRUIK EN INSTALLATIE

VII. ONDERHOUD

VII.1. *Verplicht onderhoud*

Buitenkant van de centrale

Controleer de kanalen, de flexibele moffen, en de schokdempers; vervang indien nodig. Controleer dat alle elementen die met de centrale verbonden zijn geen trillingen kunnen overgedragen naar externe elementen.

Centrale en regeling (elke 12 maanden)

Controleer elk jaar de elektrische verbindingen.

Filtering

De filters mogen niet beschadigd raken.

Classificatie	Verlies aanbevolen ladingen	Referentie	Reiniging (Water + licht detergent)	Aanzuig Toevoer
Gravimetrisch	150Pa	G4	Beperkt (1 à 4 keer)	JA
Opacimetrisch	200Pa	F7	NEE	

Componenten	Frequentie van onderhoud			
	1 MAAND	3 MAAND	6 MAAND	12 MAAND
<i>Filtering</i>	Reiniging (voor de G4-filters)	Reiniging (voor de G4-filters)	Reiniging (voor de G4-filters)	Eventuele vervanging van de filters

Roterende wisselaar (elke 3 maanden)

Controleer de aandrijfriem en vervang indien nodig.
 Controleer de borstels opzij en vervang indien nodig.

VII.2. *Vervanging van de batterij*

Wanneer de waarschuwing « batterij laag » verschijnt en het rode lampje oplicht, betekent dit dat de reservebatterij voor geheugenopslag en van de klok voor de reële tijdsweergave bijna leeg is. De procedure om de batterij te vervangen wordt hieronder beschreven. Dankzij de condensator wordt het geheugen bewaard en blijft de klok doorwerken gedurende ongeveer 10 minuten nadat de stroom is onderbroken. Indien de vervanging van de batterij minder dan 10 minuten duurt, zal het niet nodig zijn om het programma opnieuw op te laden, en blijft de klok gewoon doorlopen.

De vervangingsbatterij is van het type CR2032.



Druk op de clips aan weerszijde van de kast met een kleine schroevendraaier om het deksel van de sokkel los te maken. Houd de sokkel vast, en verwijder het deksel.

HANDLEIDING VOOR GEBRUIK EN INSTALLATIE

Plaatsing van de batterij

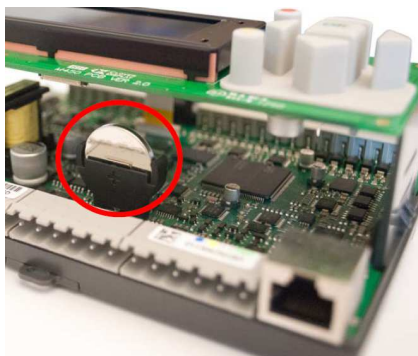

Neem de batterij vast en trek ze zachtjes naar boven totdat ze uit haar positie loskomt. Stevig drukken op de nieuwe batterij om ze in haar plaats te glijden. Opmerking: let erop dat u de batterij op de correcte manier plaatst teneinde de polariteit te respecteren.

HANDLEIDING VOOR GEBRUIK EN INSTALLATIE

VIII. BIJLAGEN

VIII.1. Bedieningsschema

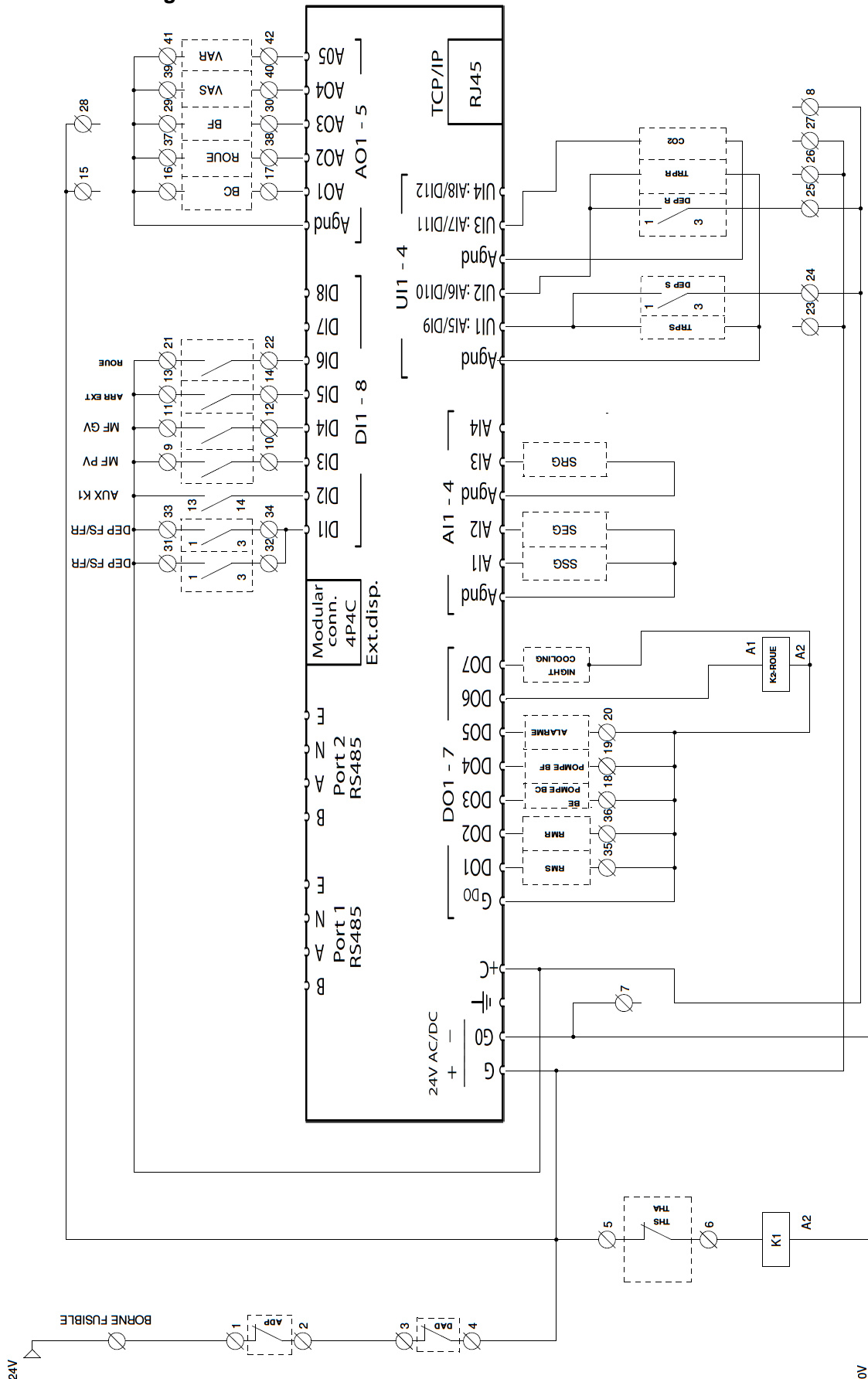

HANDLEIDING VOOR GEBRUIK EN INSTALLATIE

VIII.2. Aansluiting van de motoren van de FREETIME® 500-800 HEXAMOTION® 05-08

FIRST - PREMIUM

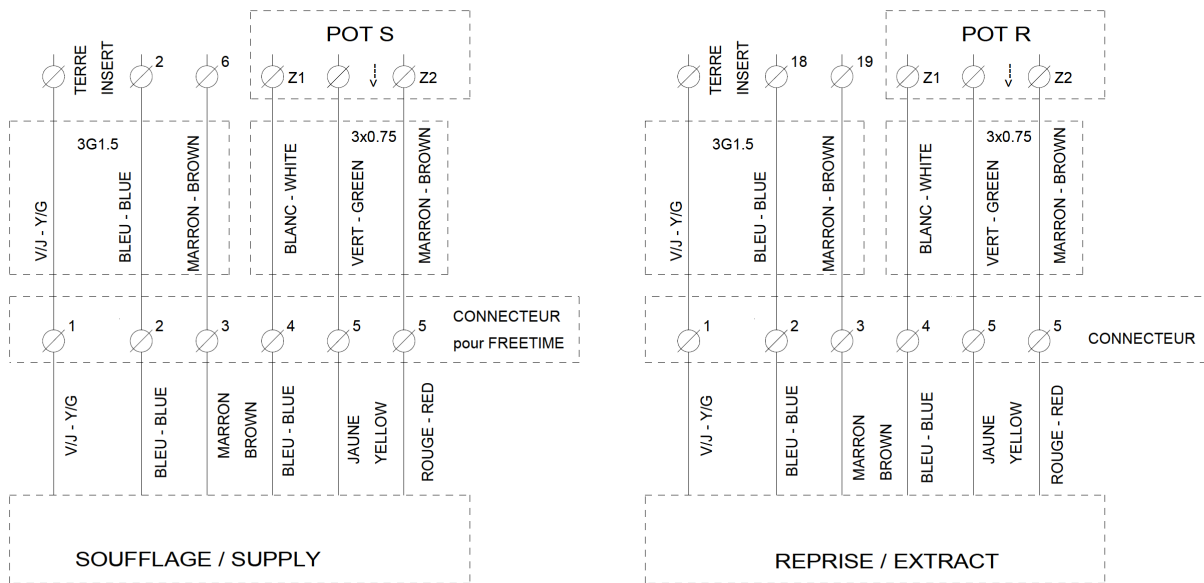
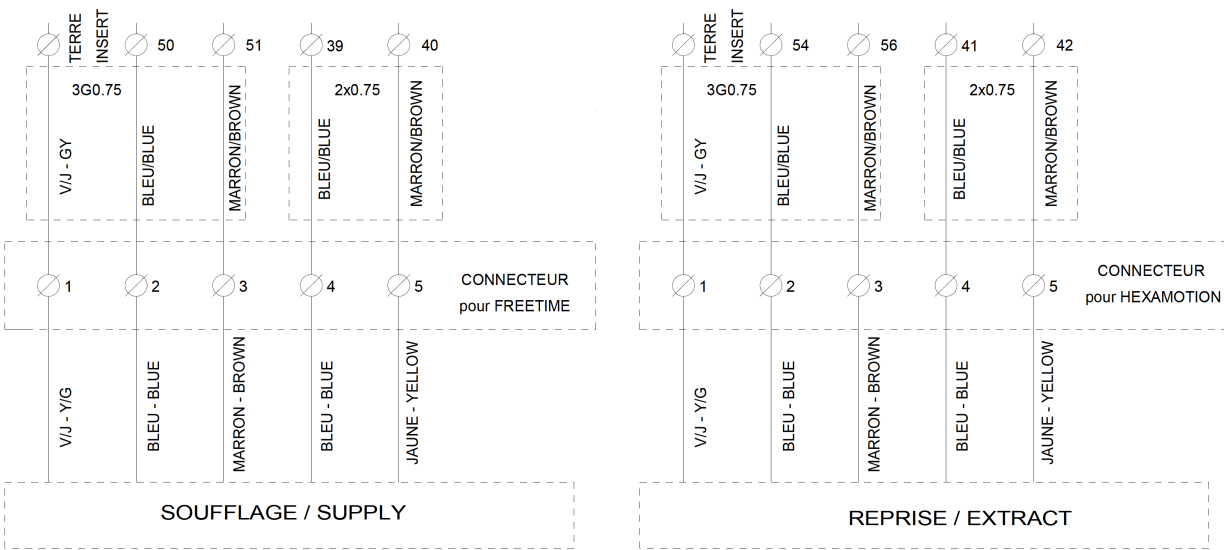

SEASON

HANDLEIDING VOOR GEBRUIK EN INSTALLATIE

VIII.3. Aansluiting van de motoren van de FREETIME® 1500 HEXAMOTION® 15

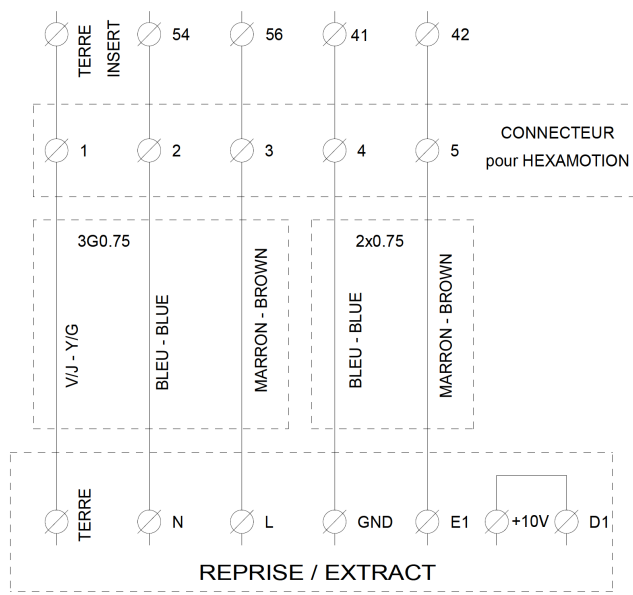
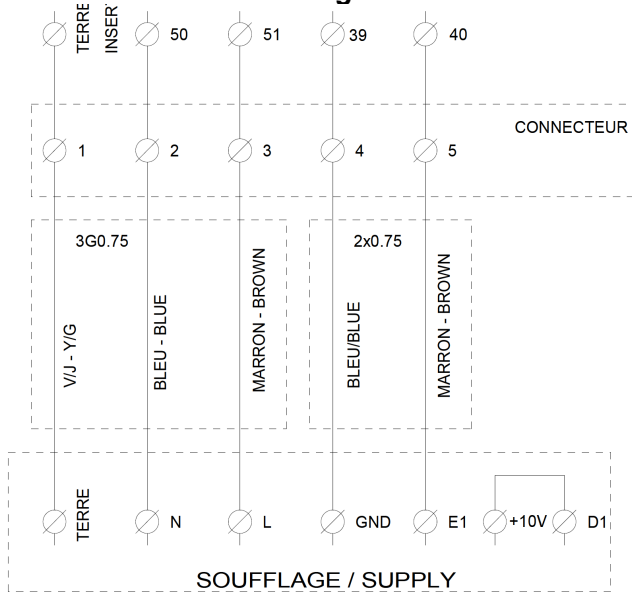

FIRST PREMIUM

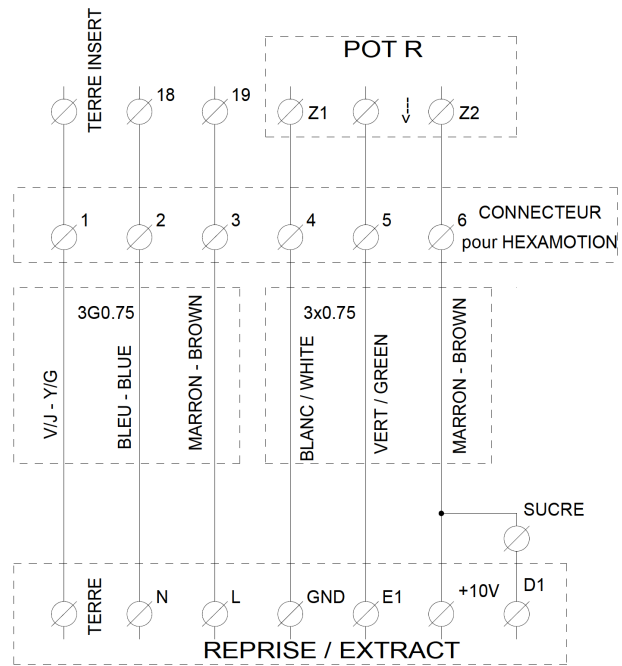
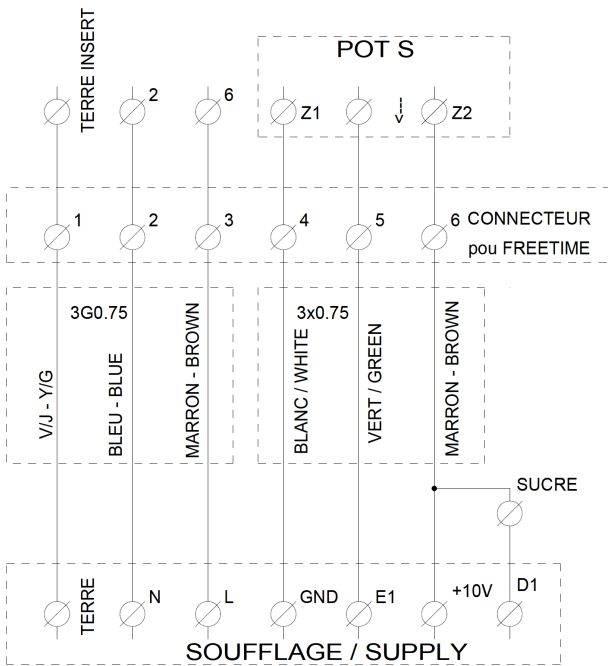

SEASON

HANDLEIDING VOOR GEBRUIK EN INSTALLATIE

VIII.4. Aansluiting van de motoren van de FREETIME® 2000 HEXAMOTION® 20

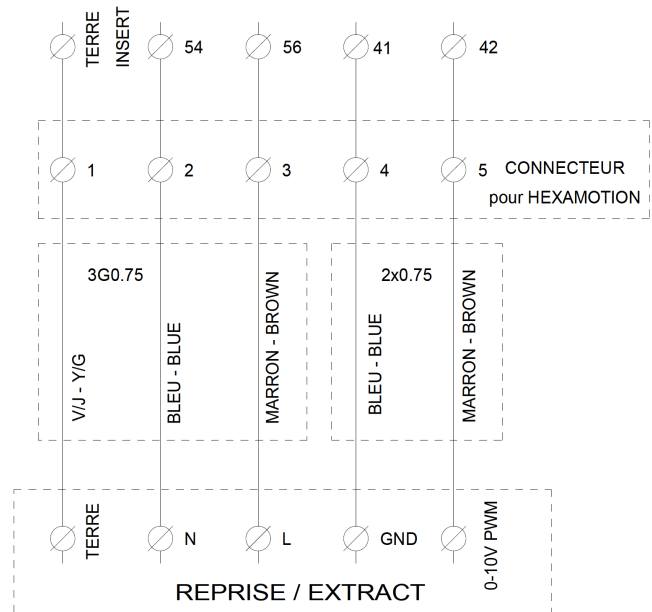
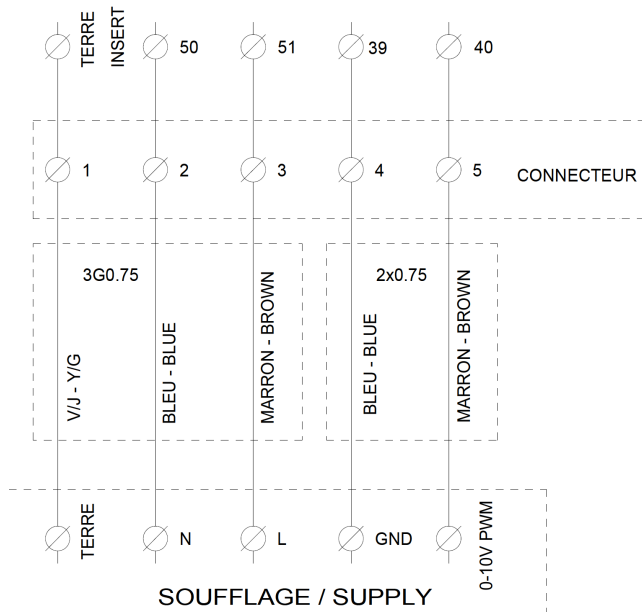

FIRST - PREMIUM

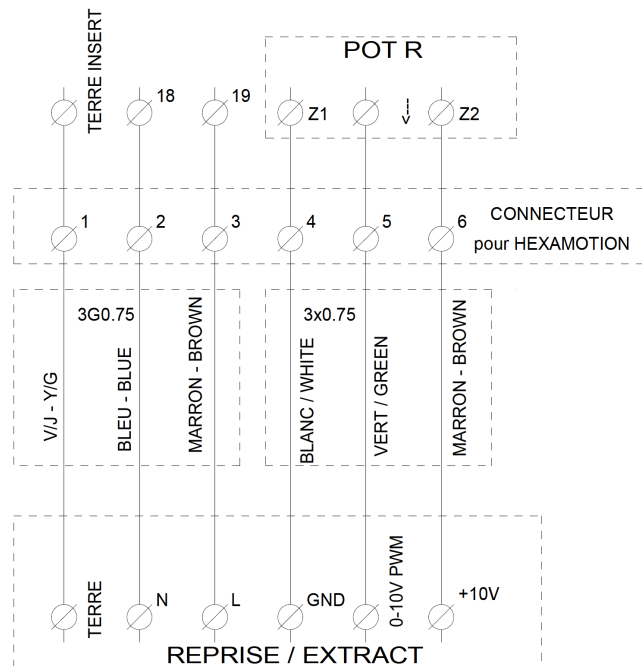
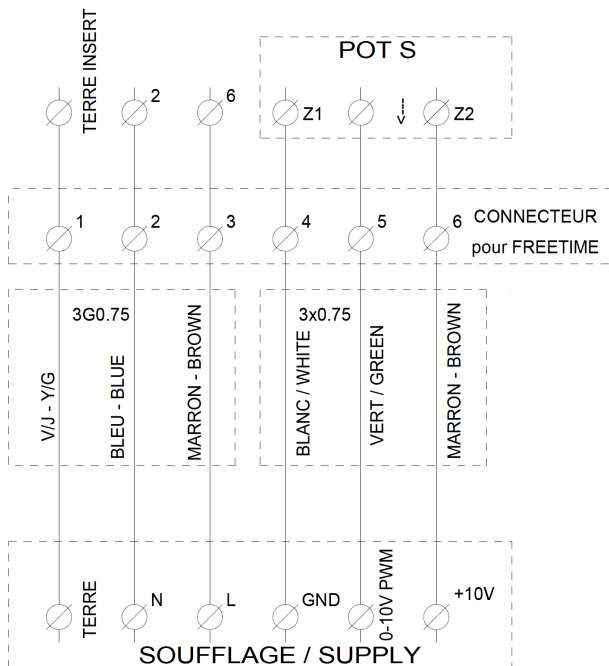

SEASON

HANDLEIDING VOOR GEBRUIK EN INSTALLATIE

VIII.5. Aansluiting van de motoren van de FREETIME® 2700-3500 HEXAMOTION® 27-80

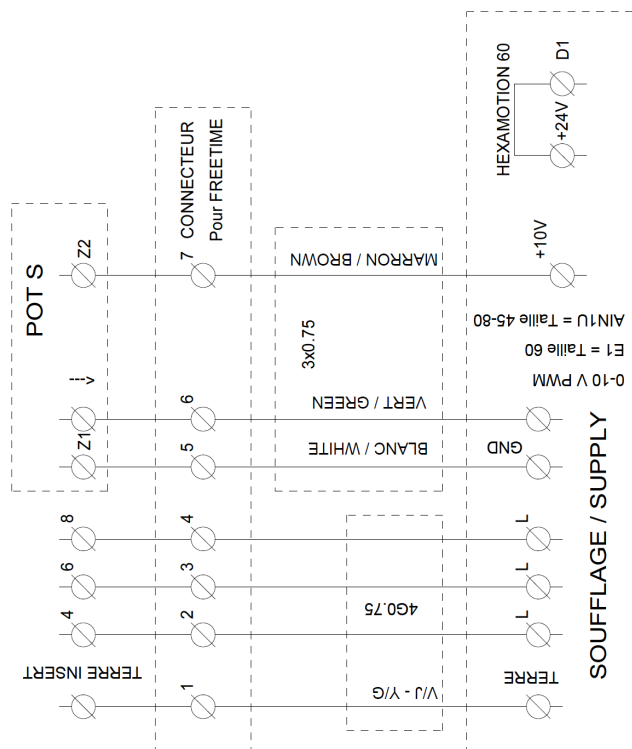
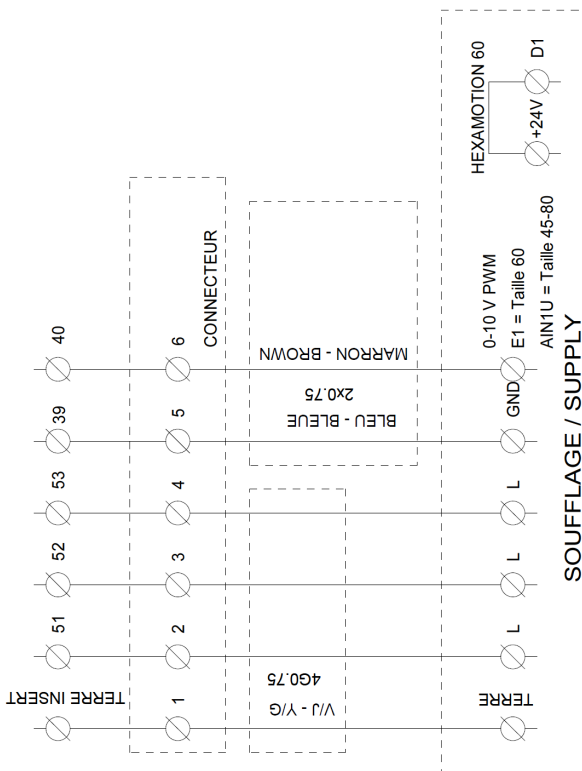
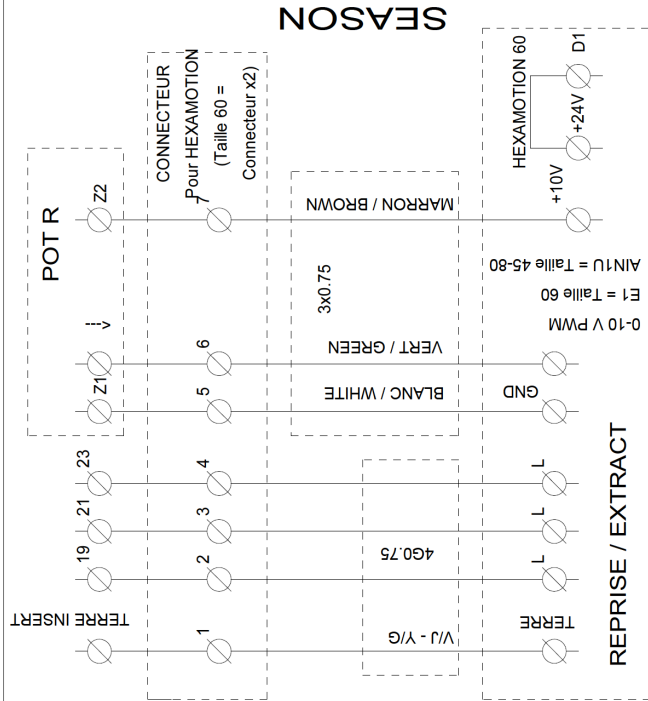
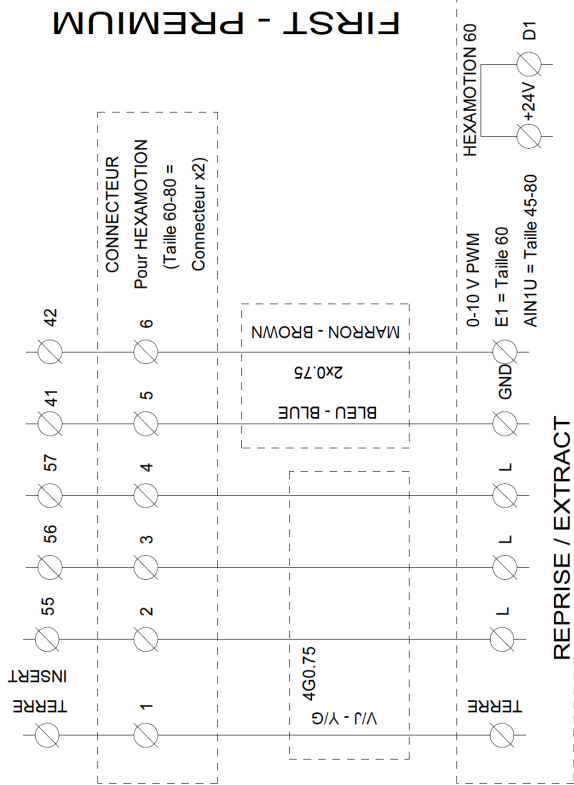

HANDLEIDING VOOR GEBRUIK EN INSTALLATIE

VIII.6. Curves

VIII.6.a. FREETIME®

FREETIME® 500

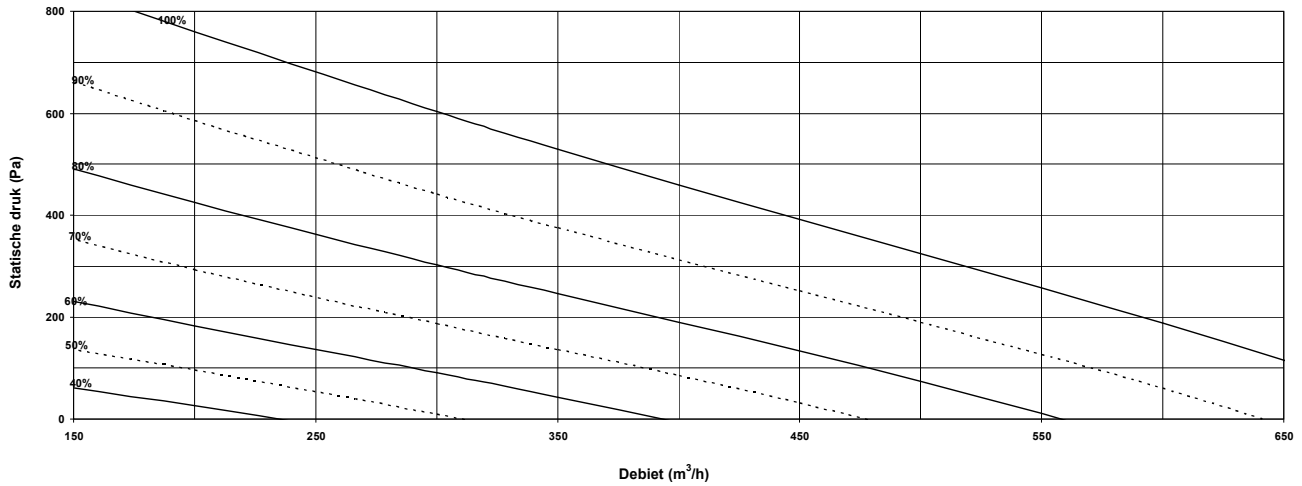

FREETIME® 800

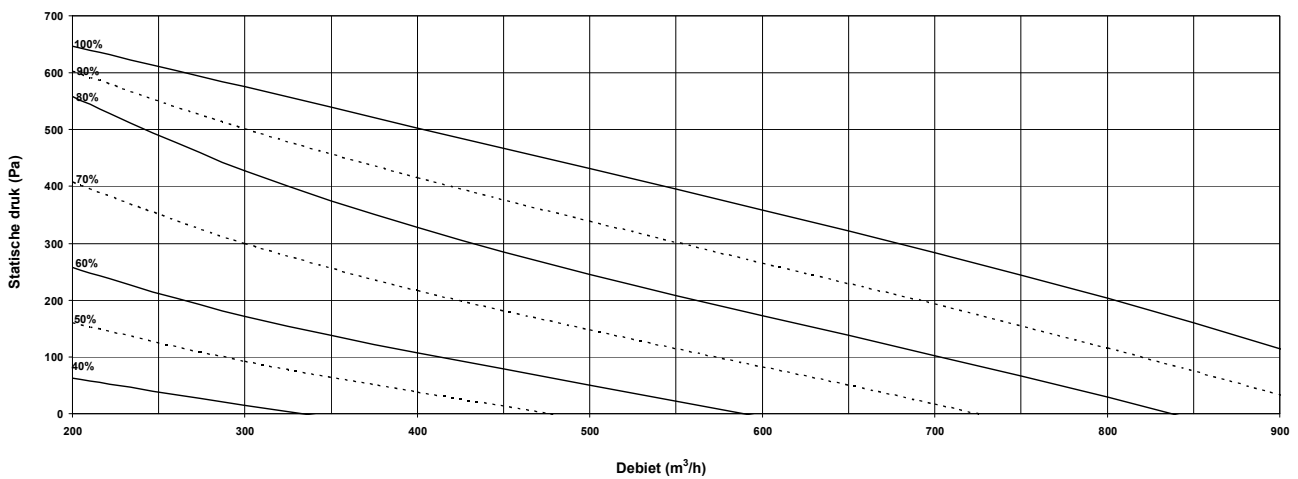

FREETIME® 1500

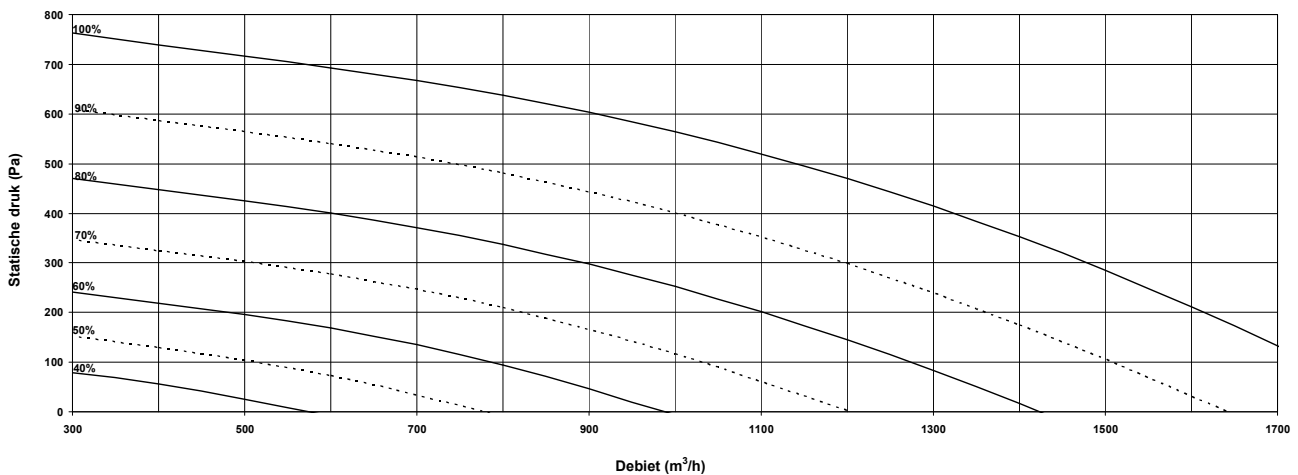

HANDLEIDING VOOR GEBRUIK EN INSTALLATIE

FREETIME® 2000

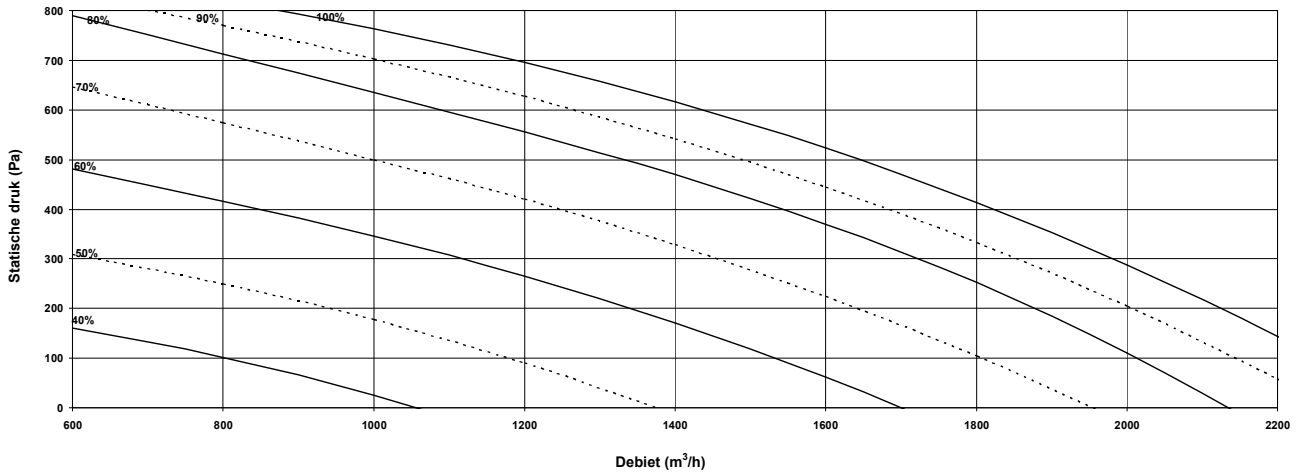

FREETIME® 2700

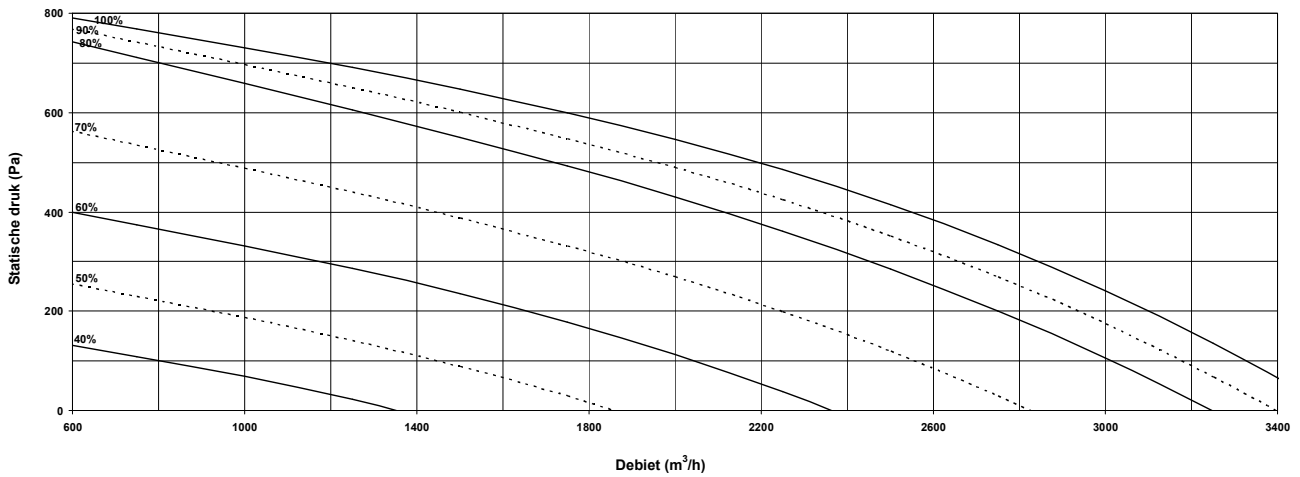

FREETIME® 3500

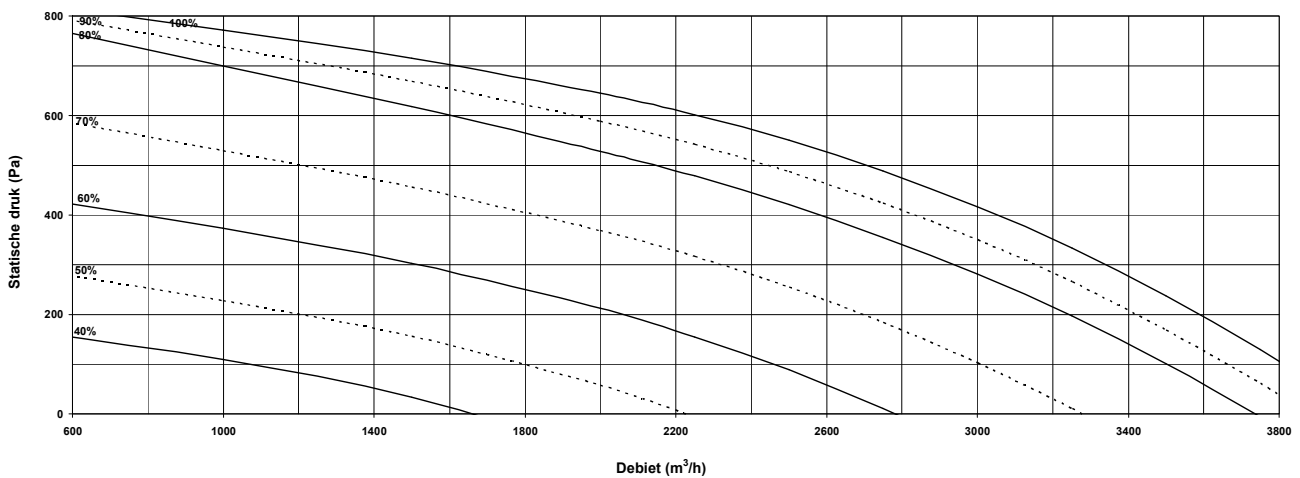

HANDLEIDING VOOR GEBRUIK EN INSTALLATIE

VIII.6.b. HEXAMOTION®

HEXAMOTION® 05

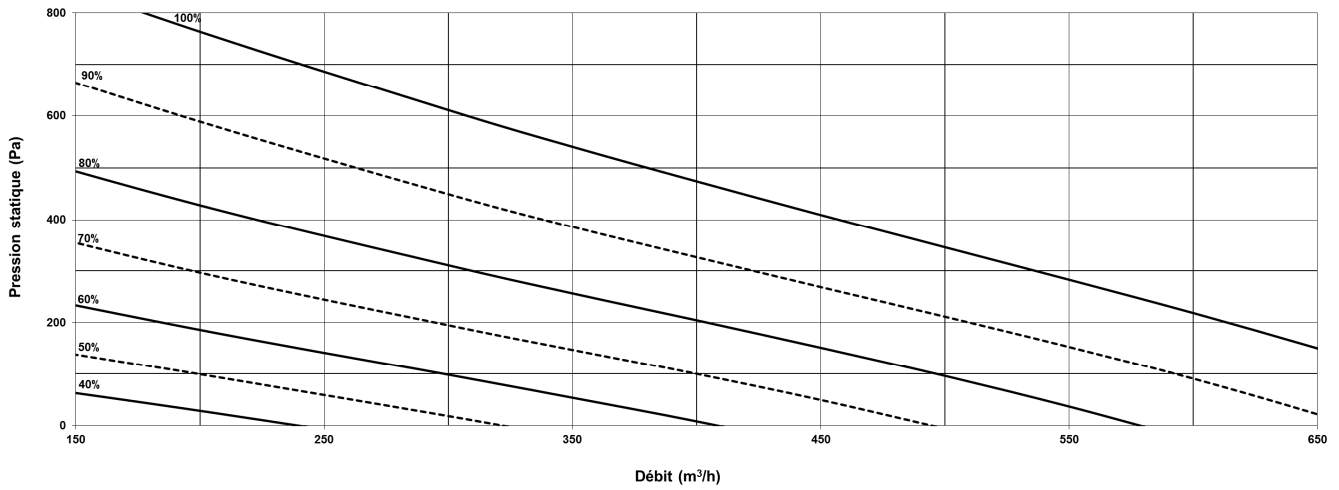

HEXAMOTION® 08

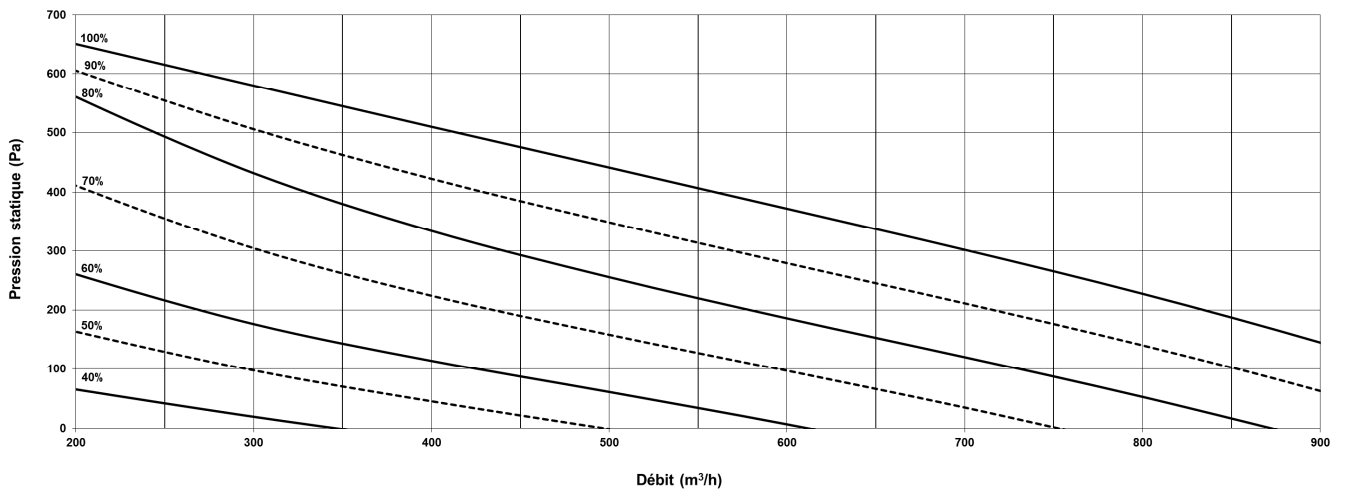

HEXAMOTION® 15

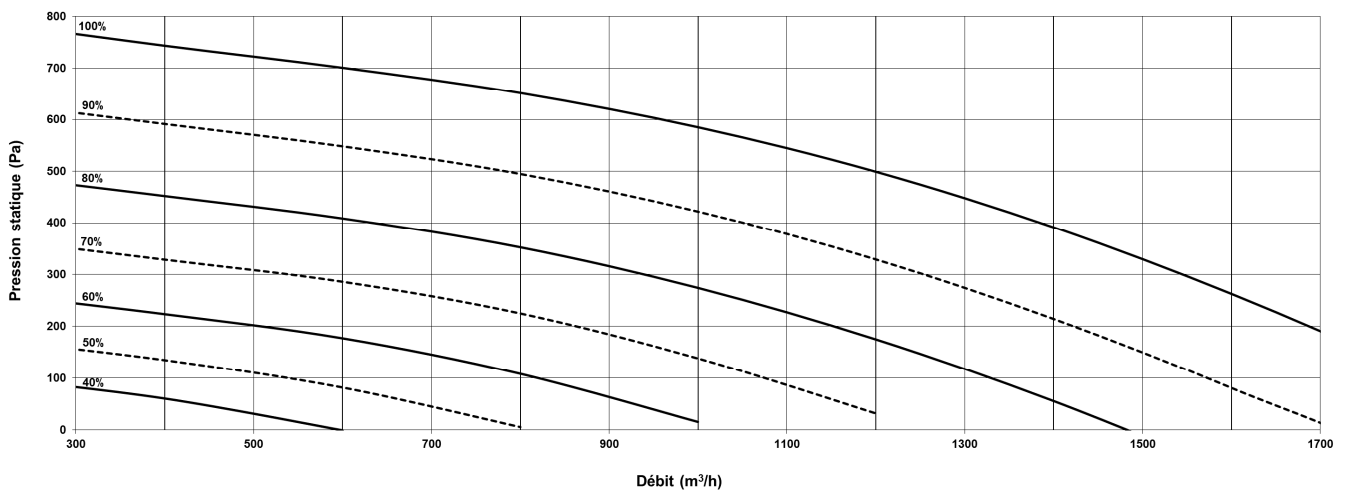

HANDLEIDING VOOR GEBRUIK EN INSTALLATIE

HEXAMOTION® 20

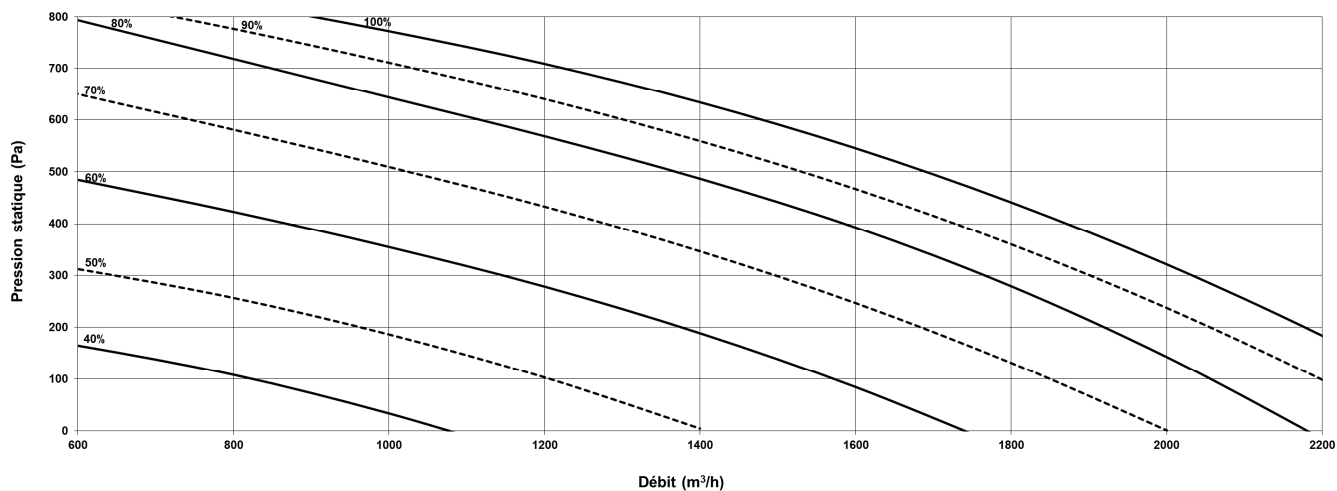

HEXAMOTION® 27

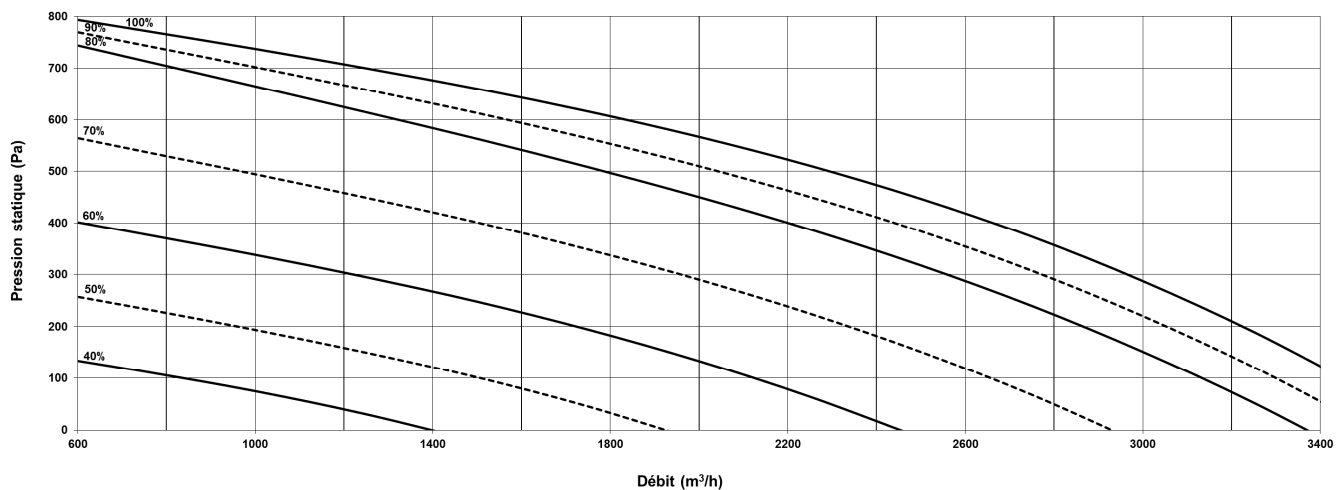

HEXAMOTION® 35

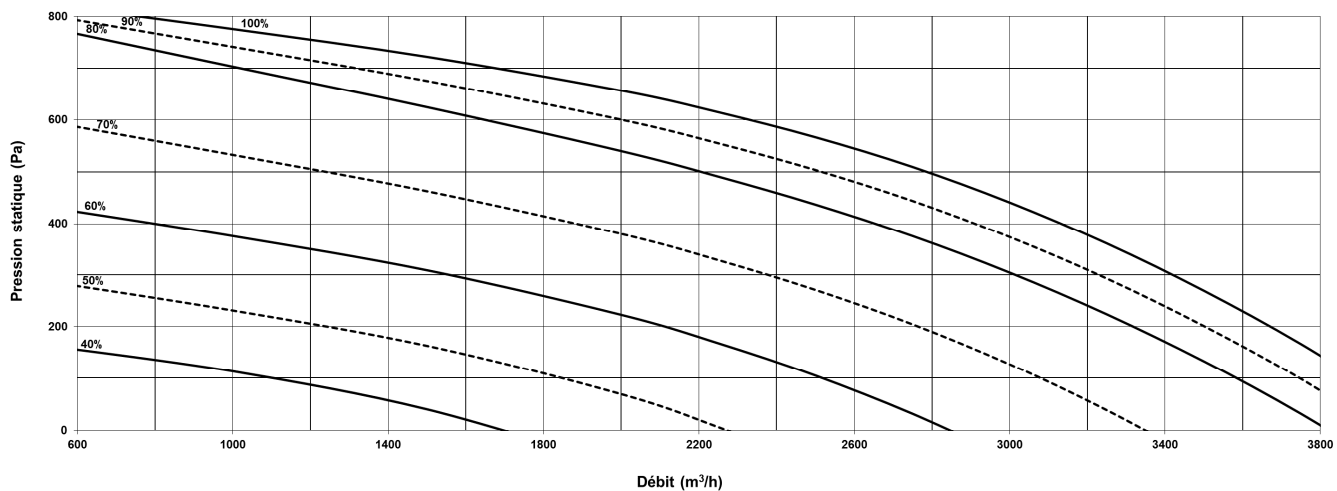

HANDLEIDING VOOR GEBRUIK EN INSTALLATIE

HEXAMOTION® 45

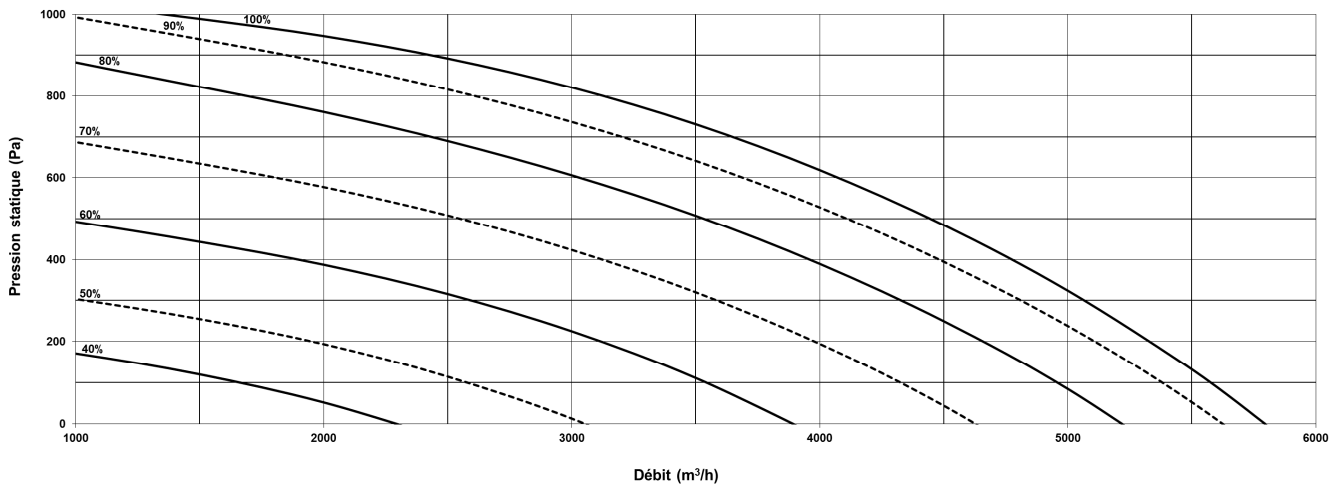

HEXAMOTION® 60

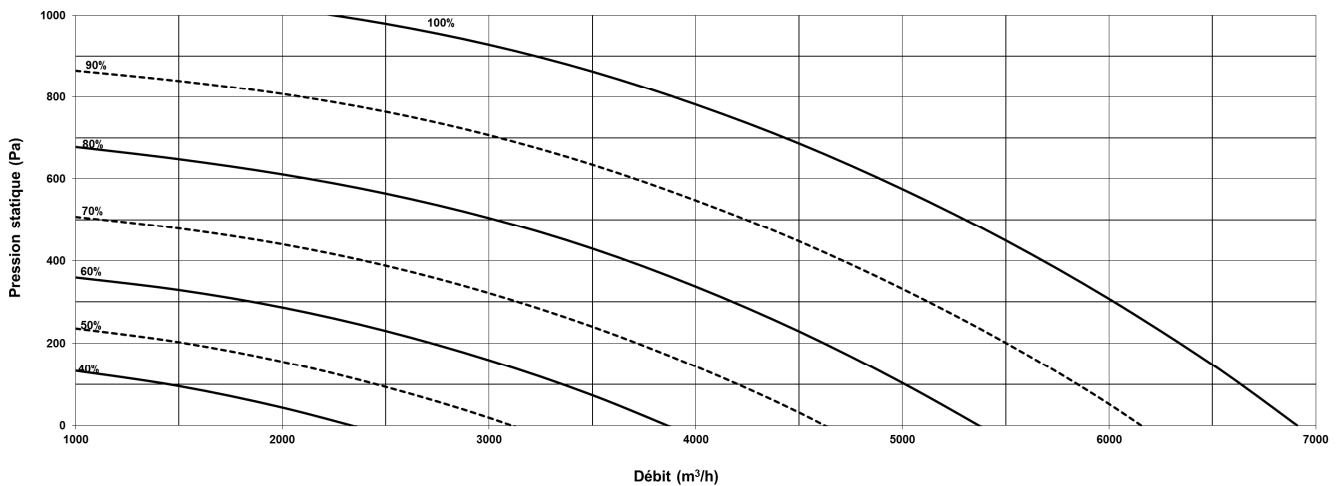

HEXAMOTION® 80

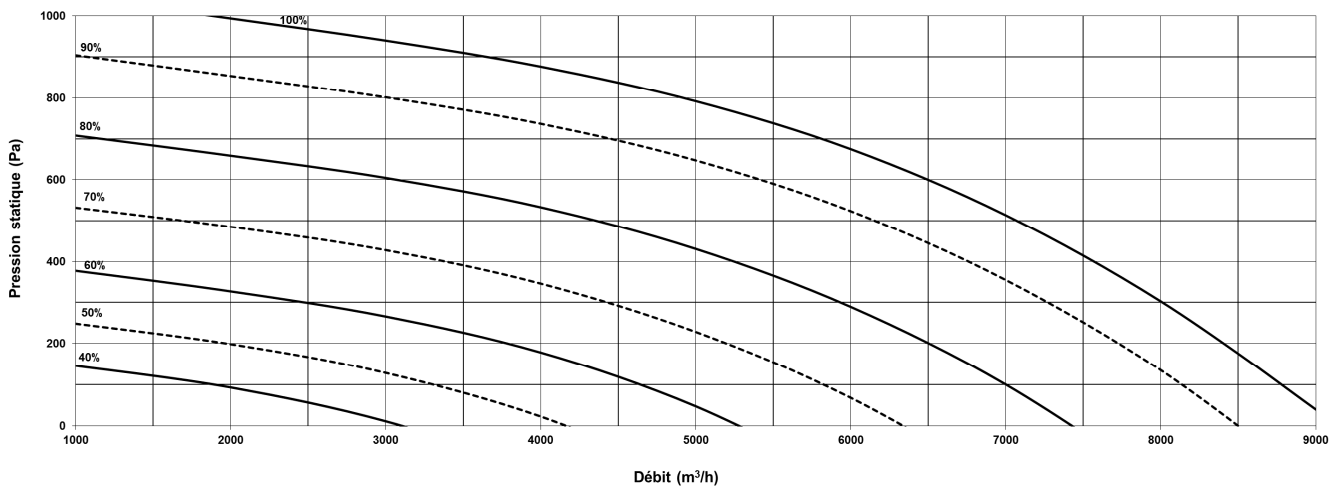

HANDLEIDING VOOR GEBRUIK EN INSTALLATIE

VIII.7. Tabellen MODBUS en BACNET

INPUT REGISTER

Functie	Beschrijving	Exo type	Modbus Adres	Bacnet Adres
Staat van de centrale	Modbus : 0= stop 1= start 2= start beperkte Snelheid 3= start maximale Snelheid 4= start normale Snelheid 5= In werking 8= Werking CO2 9= Night cooling 11= In fase Stop BACNET : 1= stop 2= start 3= start beperkte Snelheid 4= start maximale Snelheid 5= start normale Snelheid 6= In werking 9= Werking CO2 10= Night cooling 12= In fase Stop	X	3	MSV,40003
Buitentemperatuur	In °C	R	1	AV,40001
Werkingsijd van de toevoerventilator	In uren	R	4	AV,40004
Werkingsijd van de extractieventilator	In uren	R	5	AV,40005
Toevoertemperatuur	In °C	R	7	AV,40007
Extractietemperatuur	In °C	R	9	AV,40009
Druk verse lucht	In Pa voor het model LOBBY®	R	13	AV,40013
Druk extractielucht	In Pa voor het model LOBBY®	R	14	AV,40014
Debiet verse lucht	In m3/h voor de modellen MAC2® en QUATTRO®	R	15	AV,40015
Debiet extractielucht	In m3/h voor de modellen MAC2® en QUATTRO®	R	16	AV,40016
CO2	In ppm voor de modellen DIVA® en QUATTRO®	R	17	AV,40017
Vochtigheid		R	23	AV,40023
Analoge uitgang	0-10V Verwarming (BATTERIJ WATER)	R	54	AV,40119
Analoge uitgang	0-10V Wisselaar	R	55	AV,40120
Analoge uitgang	0-10V Koeling	R	56	AV,40121
Analoge uitgang	0-10V Toevoer	R	57	AV,40122
Analoge uitgang	0-10V Extractie	R	58	AV,40123

HANDLEIDING VOOR GEBRUIK EN INSTALLATIE

HOLDING REGISTER

Functie	Beschrijving	Exo type	Modbus Adres	Bacnet Adres	Fabrieks-waarde
Setpoint toevoer	Geconfigureerd in constante toevoer	R	1	AV,30001	18
Setpoint toevoer	Geconfigureerd in toevoer ext. comp. voor ext. T°C van -20°C	R	10	AV,30010	25
Setpoint toevoer	Geconfigureerd in toevoer ext. comp. voor ext. T°C van -15°C	R	11	AV,30011	24
Setpoint toevoer	Geconfigureerd in toevoer ext. comp. voor ext. T°C van -10°C	R	12	AV,30012	23
Setpoint toevoer	Geconfigureerd in toevoer ext. comp. voor ext. T°C van -5°C	R	13	AV,30013	23
Setpoint toevoer	Geconfigureerd in toevoer ext. comp. voor ext. T°C van -0°C	R	14	AV,30014	22
Setpoint toevoer	Geconfigureerd in toevoer ext. comp. voor ext. T°C van +5°C	R	15	AV,30015	20
Setpoint toevoer	Geconfigureerd in toevoer ext. comp. voor ext. T°C van +10°C	R	16	AV,30016	18
Setpoint toevoer	Geconfigureerd in toevoer ext. comp. voor ext. T°C van +15°C	R	17	AV,30017	18
Setpoint extractie	Geconfigureerd in controle extractie	R	18	AV,30018	21
Setpoint toevoersnelheid HS	In % voor model ECO et DIVA®	R	424	AV,30424	70
Setpoint toevoersnelheid LS	In % voor model ECO et DIVA®	R	425	AV,30425	50
Setpoint extractiesnelheid HS	In % voor model ECO et DIVA®	R	426	AV,30426	70
Setpoint extractiesnelheid LS	In % voor model ECO en DIVA®	R	427	AV,30427	50
Setpoint druk hoge toevoer	In Pa voor model LOBBY®	R	24	AV,30024	150
Setpoint druk lage toevoer	In Pa voor model LOBBY®	R	25	AV,30025	150
Setpoint druk hoge extractie	In Pa voor model LOBBY®	R	26	AV,30026	150
Setpoint druk lage extractie	In Pa voor model LOBBY®	R	27	AV,30027	150
Setpoint debiet toevoer HS	In m3/h voor modellen MAC2® en QUATTRO®	R	28	AV,30028	xxx
Setpoint debiet toevoer LS	In m3/h voor modellen MAC2® en QUATTRO®	R	29	AV,30029	xxx
Setpoint debiet extractie HS	In m3/h voor modellen MAC2® en QUATTRO®	R	30	AV,30030	xxx
Setpoint debiet extractie LS	In m3/h voor modellen MAC2® en QUATTRO®	R	31	AV,30031	xxx
Setpoint CO2	In ppm voor modellen DIVA® en QUATTRO®	R	32	AV,30032	1000
Forcering werkingsmodus van de unit	MODBUS 0= Handmatige stop 1= Handmatige beperkte snelheid 2= Handmatige normale snelheid 3= Auto				3
	BACNET 1= Handmatige stop 2= Handmatige beperkte snelheid 3= Handmatige normale snelheid 4= Auto	X	368	MSV,30368	4

HANDLEIDING VOOR GEBRUIK EN INSTALLATIE**INPUT STATUT REGISTER**

Functie	Beschrijving	Exo type	Modbus Adres	Bacnet Adres
Synthese alarm	Indien 1 = ALARM	L	30	BV,20030
Fout Vent AN	Indien 1 = ALARM	L	33	BV,20033
Fout vent AR	Indien 1 = ALARM	L	34	BV,20034
Fout filter	Indien 1 = ALARM	L	38	BV,20038
Fout Antivries	Indien 1 = ALARM	L	40	BV,20040
Fout brand	Indien 1 = ALARM	L	42	BV,20042
Fout oververhitting elektrische batterij	Indien 1 = ALARM	L	55	BV,20055
Fout batterij	Indien 1 = ALARM	L	80	BV,20080

HANDLEIDING VOOR GEBRUIK EN INSTALLATIE