

MODEL:(KG Serie)

* Schrijf de modelnaam op.
(Raadpleeg het classificatielabel.)

Inhoud

1. VEILIGHEIDSMATREGELEN	1
2. VOORBEREIDING	2
3. NAAM VAN DE ONDERDELEN	3
3.1. Binneneenheid	3
3.2. Afstandsbediening	3
3.3. Batterijen plaatsen	5
4. EENVOUDIGE BEDIENINGSHANDELINGEN	5
5. INSTELLINGEN VAN DE LUCHTSTROOM	5
5.1. Instelling ventilatorsnelheid	5
5.2. Instelling van de richting van de luchtstroom ..	5
6. BEDIENINGSHANDELINGEN VOOR DE TIMER	6
6.1. Wekelijkse timer	6
6.2. ON-timer of OFF-timer	7
6.3. Programmatimer	7
6.4. Slaap-timer	7
7. BEDIENINGSFUNCTIES VOOR ENERGIEBESPARING ...	7
7.1. Zuinige stand	7
7.2. Aanwezigheidssensor voor energiebesparing ...	7
7.3. Regeling van de ventilator voor energiebesparing ...	8
8. OVERIGE BEDIENINGSHANDELINGEN	8
8.1. Krachtige werking	8
8.2. Buitenunit Ruisonderdrukking bediening	8
8.3. 10 °C Verwarmen bediening	8
9. WLAN-bediening	9
9.1. Voorzorgsmaatregelen bij gebruik	9
9.2. Instelling om WLAN-controle te gebruiken	10
10. INSTELLINGEN TIJDENS DE INSTALLATIE	12
10.1. Eigen code-instelling van de Afstandsbediening ...	12
11. REINIGING EN ONDERHOUD	12
12. ALGEMENE INFORMATIE	14
13. ALS OPTIE VERKRIJGBARE ONDERDELEN	14
13.1. Bedrade afstandsbediening	14
13.2. Multisplit-type airconditioner	14
14. PROBLEMEN OPLOSSEN	15

1. VEILIGHEIDSMATREGELEN

Lees, voordat u dit product gebruikt, dit hoofdstuk aandachtig door, en zorg ervoor dat u de volgende voorzorgsmaatregelen neemt, zodat persoonlijk letsel en materiële schade worden voorkomen.

Onjuiste bedieningshandelingen die het gevolg zijn van het niet volgen van de instructies, kunnen leiden tot schade, de ernst waarvan als volgt wordt geclassificeerd:



WAARSCHUWING

Dit teken waarschuwt voor dodelijk of ernstig letsel.



OPGELET

Dit teken waarschuwt voor letsel of materiële schade.



Dit teken geeft een handeling aan die is VERBODEN.



Dit teken geeft een handeling aan die VERPLICHT is.

Uitleg van symbolen wordt weergegeven op de buiten-unit of de binnen-unit.



WAARSCHUWING

Dit symbool laat zien dat dit product een brandbaar koelmiddel gebruikt. Als het koelmiddel lekt en wordt blootgesteld aan een externe ontstekingsbron, is er een risico van brand.



OPGELET

Dit symbool laat zien dat de bedieningshandleiding aandachtig moet worden doorgelezen.



OPGELET

Dit symbool laat zien dat servicepersoneel deze apparatuur moet hanteren en daarbij de installatiehandleiding moet raadplegen.



OPGELET

Dit symbool laat zien dat informatie beschikbaar is, zoals een bedieningshandleiding of een installatiehandleiding.



WAARSCHUWING



- Dit product moet worden geïnstalleerd, bediend en opgeslagen in een vertrek met een vloeroppervlak van meer dan X m².

Hoeveelheid koelmiddelvulling M (kg)	Minimale ruimte X (m ²)
M ≤ 1,22	-
1,22 < M ≤ 1,23	1,45
1,23 < M ≤ 1,50	2,15
1,50 < M ≤ 1,75	2,92
1,75 < M ≤ 2,0	3,82
2,0 < M ≤ 2,5	5,96
2,5 < M ≤ 3,0	8,59
3,0 < M ≤ 3,5	11,68
3,5 < M ≤ 4,0	15,26

(IEC 60335-2-40)

- Dit product bevat geen onderdelen die door gebruiker gerepareerd mogen worden. Raadpleeg altijd geautoriseerd personeel voor reparatie, installatie en verplaatsing van het product. Onjuiste installatie of behandeling zal leiden tot lekkage, elektrische schok of brand.
- Als u iets ongewoons opmerkt, zoals een brandgeur of een waterlek, stopt u onmiddellijk de werking van de airconditioner en koppelt u deze los van alle voedingsbronnen door het uitschakelen van de stroomonderbreker of het loskoppelen van de stroomstekker. Neem daarna contact op met bevoegd onderhoudspersoneel.
- Zorg ervoor dat u de voedingskabel niet beschadigt. Is de kabel beschadigd, dan mag deze uitsluitend worden vervangen door geautoriseerd servicepersoneel zodat gevaarlijke situaties worden voorkomen.
- Indien een lekkage van het koelmiddel wordt vermoed, moeten alle naakte vlammen worden verwijderd of gedoofd en moet het bevoegde servicepersoneel worden geraadpleegd.
- In het geval van onweer of een voorgaand teken van blikseminslag, moet u de airconditioner via de afstandsbediening uitschakelen, en het product of de stroomvoorziening niet aanraken om elektrische gevaren te voorkomen.
- Dit product moet worden opgeslagen in een vertrek zonder continu werkende ontstekingsbronnen (bijvoorbeeld: open vuur, een werkend gasapparaat of een werkend elektrisch verwarmingstoestel).
- Dit product moet worden opgeborgen in een goed geventileerde ruimte.
- Bedenk dat koelmiddelen misschien geen geur afgeven.
- Dit product moet zo worden opgeborgen dat er geen mechanische beschadiging kan optreden.
- Dit product moet op juiste wijze worden weggedaan, in overeenstemming met nationaal en regionaal geldende voorschriften.
- Tijdens vervoer of verplaatsing van de binnen-unit moeten leidingen worden afgedekt en beschermd met de steun van de wandhaak. Houd bij het verplaatsen van dit product niet de leidingen van de binnen-unit vast. (De spanning die op de verbindingen van de leidingen wordt gezet kan leiden tot lekkage van brandbaar gas tijdens de werking van het systeem).

⚠ WAARSCHUWING

- ⚠ • Het is niet de bedoeling dat dit product wordt gebruikt door personen (waaronder kinderen) met beperkte fysieke, visuele of mentale mogelijkheden, of die een gebrek hebben aan ervaring en kennis, tenzij ze onder toezicht staan of instructies hebben gekregen omtrent het gebruik van dit product door iemand die verantwoordelijk is voor hun veiligheid. Houd toezicht op kinderen zodat ze niet gaan spelen met dit product.
- Gooi het verpakkingsmateriaal veilig weg. Scheur en gooi de plastic zakken weg, zodat kinderen daarmee niet kunnen spelen. Er bestaat verstikkingsgevaar als kinderen met de originele plastic zakken spelen.
- ⚠ • Installeer de unit niet in een ruimte die is gevuld met minerale olie zoals een fabriekshal of een ruimte die een grote hoeveelheid gemorste olie of stoom bevat, bijvoorbeeld een keuken.
- Installeer de eenheid niet op een locatie waar deze potentieel kan worden blootgesteld aan geëkt brandbaar gas of waar corrosieve gassen aanwezig zijn, bijvoorbeeld plaatsen dichtbij een warmwaterbron.
- Start of stop de werking van dit product niet door het invoegen van of trekken aan de stekker, of door het in- of uitschakelen van de stroomonderbreker.
- Gebruik geen brandbare gassen in de buurt van dit product.
- Stel uzelf niet voor vele uren bloot aan de directe koelende luchtstroom.
- Steek geen vingers of andere voorwerpen in de luchtinlaat of -uitlaat.
- Gebruik het apparaat niet met natte handen.
- Gebruik geen middelen om het ontdooien of het reinigen van dit product te versnellen, anders dan middelen die worden aanbevolen door de fabrikant.
- Gebruik niet een scherp voorwerp of open vuur.
- Spat geen water over het product om veiligheidsrisico's te voorkomen.

⚠ OPGELET

- ⚠ • Zorg altijd voor voldoende ventilatie tijdens gebruik.
- Gebruik dit product altijd met geïnstalleerde luchtfilters.
- Zorg ervoor dat elektrisch apparaat op een afstand van ten minste 1 m van dit product staat.
- Ontkoppel alle stroomvoorziening wanneer u dit product voor een langere periode niet gebruikt.
- Na een lange periode van gebruik moet u ervoor zorgen dat de montage van de binnen-unit wordt gecontroleerd zodat wordt voorkomen dat het product valt.
- De richting van de luchtstroom en de kamertemperatuur moeten zorgvuldig worden overwogen wanneer u dit product gebruikt in een kamer met kinderen, bejaarden of zieke personen.
- Houd de omgeving van de buitenunit schoon en opgeruimd, en plaats geen items daaromheen. Voorwerpen die de apparatuur blokkeren of in de uitlaatpoorten komen, kunnen een storing van het product veroorzaken.
- ⚠ • Richt de luchtstroom niet direct op open haarden of verwarmingstoestellen.
- Blokkeer of bedek de luchtinlaat en de luchtuitlaat niet.
- Oefen geen hevige druk uit op de lamellen van de radiator.
- Klim niet op het product of plaats geen voorwerpen op of hang voorwerpen aan dit product.
- Plaats geen andere elektrische producten of huishoudelijke bezittingen direct onder dit product. Druipende condensatie van dit product kan ze nat maken en kan schade of storing aan uw eigendommen veroorzaken.

⚠ OPGELET

- ⚠ • Gebruik dit product niet voor het bewaren van voedsel, planten, dieren, precisie-apparatuur, kunstwerken of andere objecten. Dit kan leiden tot achteruitgang in de kwaliteit van deze producten.
- Stel geen dieren of planten direct bloot aan de luchtstroom.
- Drink de afvoer van de airconditioner niet.
- Trek niet aan de voedingskabel.
- Raak de aluminium lamellen van de warmtewisselaar ingebouwd in dit product niet aan, om letsel bij repareren van het apparaat te voorkomen.
- Ga niet op een onstabiele ondergrond of ladder staan bij gebruik of reiniging van dit product. Het kan omvallen en letsel veroorzaken.

Dit product bevat gefluoreerde broeikasgassen.

2. VOORBEREIDING

⚠ WAARSCHUWING

- ⚠ • Zorg ervoor dat baby's en jonge kinderen niet per ongeluk de batterijen kunnen inslikken.

⚠ OPGELET

- ⚠ • Als vloeistof van een lekkende batterij in contact komt met uw huid, ogen of mond, moet onmiddellijk spoelen met water en uw arts raadplegen.
- Lege batterijen moeten onmiddellijk worden verwijderd en afgevoerd volgens de plaatselijke wetten en regelgeving van uw regio.
- ⚠ • Probeer niet droge batterijen op te laden.
- Gebruik geen droge batterijen die zijn opgeladen.

Binnenunit accessoires

Controleer of de volgende accessoires zijn meegeleverd.

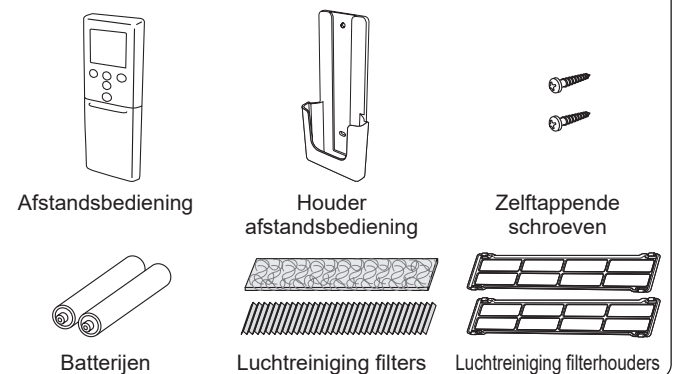

De houder van de afstandsbediening gebruiken

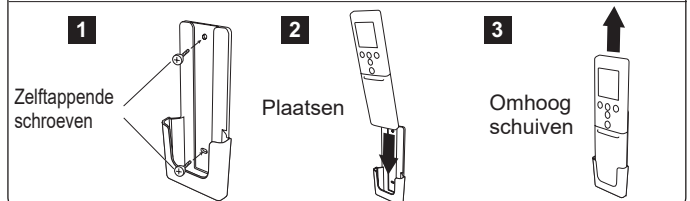

3. NAAM VAN DE ONDERDELEN

! OPGELET

! Voor passende signaaloverdracht tussen de afstandsbediening en de binneneenheid moet u de signaalontvanger uit de buurt houden van:

- Direct zonlicht of ander sterk lichten
- Flat-paneel-tv-scherm

In kamers met onmiddellijke tl-verlichting, zoals type-omvormers, wordt het signaal misschien niet goed doorgegeven. In een dergelijk geval moet u contact opnemen met de winkel waar u het product hebt gekocht.

3.1. Binneneenheid

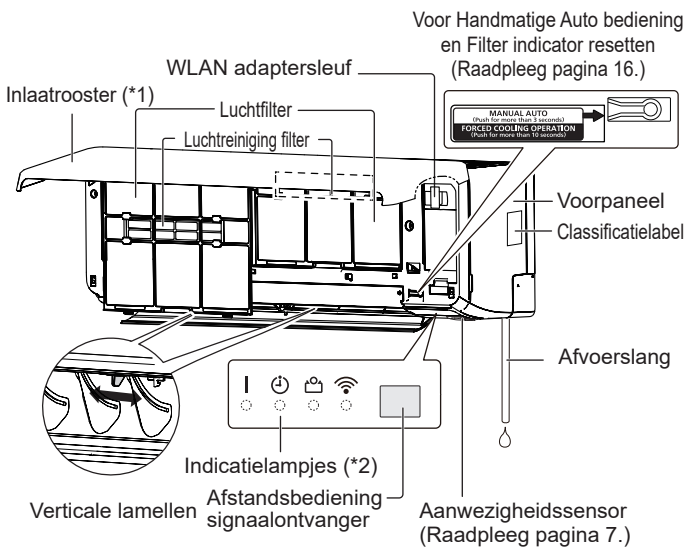

*1: Controleer, voor u de werkzaamheden start, dat het inlaatrooster volledig is gesloten. Onvolledig afsluiten kan gevolgen hebben voor het juist functioneren of de prestaties van het product.

*2: Er gaan onder de volgende omstandigheden indicatielampjes branden.

	Naam	Kleur	Bedieningshandeling of conditie
	Bedienings-handeling	Groen	Normale werking
🕒	Timer	Oranje	Timerwerking
🏠	Zuinige	Groen	Zuinige stand 10 °C Verwarmen bediening
📶	WLAN	Oranje	Draadloze LAN-besturing is actief.

3.2. Afstandsbediening

Wanneer u de optionele afstandsbediening gebruikt, kunnen het uiterlijk en de bedieningsprocedure verschillen.

Raadpleeg voor informatie de handleiding van elke afstandsbediening.

! OPGELET

- ! Om storingen of beschadigingen aan van de afstandsbediening te voorkomen moet u het volgende doen:
 - Plaats de afstandsbediening op een plek waar zij niet zal worden blootgesteld aan direct zonlicht of overmatige hitte.
 - Verwijder de batterijen als het product voor een langere periode niet wordt gebruikt.
- Obstakels zoals een gordijn of een muur tussen afstandsbediening en de binneneenheid kunnen de juiste signaaloverdracht beïnvloeden.
- Gebruik de afstandsbediening in dezelfde ruimte als de binneneenheid.
- Verwijder de beschermende film vóór gebruik.
- Houd de afstandsbediening buiten het bereik van baby's en jonge kinderen.
- Houd de batterijen buiten het bereik van baby's en jonge kinderen.

- ⊘ Stel de afstandsbediening niet bloot aan sterke schokken.
- Giet geen water op de afstandsbediening.

Display afstandsbediening

In deze paragraaf worden alle mogelijke beschrijvingen voor controlelampjes weergegeven. In de huidige bediening wordt het display gekoppeld met de toetsbediening, en toont alleen de noodzakelijke controlelampjes voor elke instelling.

Voor 10 °C Verwarming bediening ...Raadpleeg pagina 8.

🏠 10°C HEAT Activeert de 10°C verwarming.

Voor eenvoudige bedieningshandelingen ...Raadpleeg pagina 5.

Start of stopt de werking van de airconditioner.

MODE Wijzigt de bedrijfsstand. *|

TEMP. Past de insteltemperatuur aan. *|

Voor Energiebesparing bedieningen ... Raadpleeg pagina 7.

Deactiveert en deactiveert de stand Energiebesparing. |

Activeert of deactiveert het energiebesparingsprogramma dat de aanwezigheidssensor gebruikt.

Voor Buitenunit Ruisonderdrukking bediening ...Raadpleeg pagina 8.

Activeert of deactiveert de Ruisonderdrukking bediening van de Buitenunit.

Druk niet op deze knop bij normaal gebruik.

Hiermee wordt het proefdraaien gestart (uitsluitend te gebruiken door bevoegd servicepersoneel).

OPMERKING: Als het proefdraaien onbedoeld wordt gestart, kunt u het proefdraaien afsluiten door op te drukken.

- * : De instelling moet worden gedaan wanneer het instellingenschermb wordt getoond voor elke functie.
- | : De knop is alleen regelbaar wanneer de airconditioner aanstaat.
- 📶 : De instructie heeft betrekking op de draadloze LAN-bediening.

Signaalzender

- Richt juist op de signaalontvanger van de binneneenheid.
- Werkgebied is ongeveer 7 m.
 - [▲] verschijnt wanneer het signaal wordt verzonden.
 - De binneneenheid zal een piep laten klinken wanneer het signaal goed wordt ontvangen. Als er geen signaal klinkt, moet u de knop nogmaals indrukken.

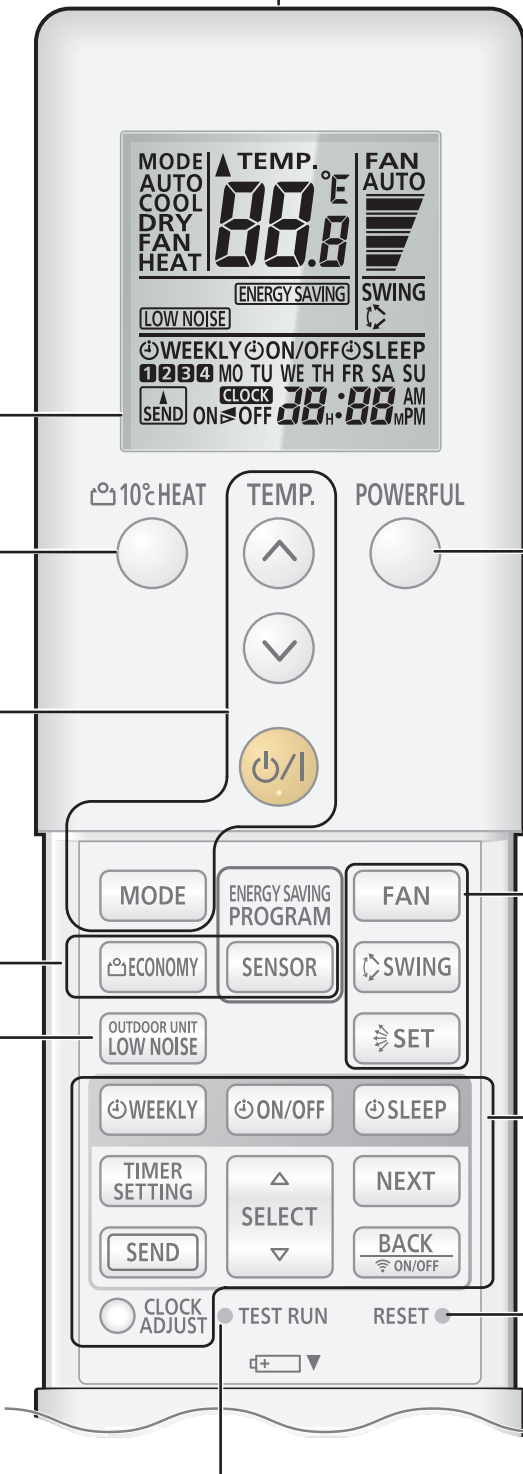

Voor Krachtige werking Raadpleeg pagina 8.

POWERFUL Activeert of deactiveert de stand Powerful (Krachtige werking). |

Voor instellingen van de luchtstroom ... Raadpleeg pagina 5.

FAN Regelt de ventilatorsnelheid. *|

SWING Start of stopt de functie Automatisch Zwenken in. |

SET Regelt de richting van de luchtstroom omhoog/omlaag. |

Voor werking van de timer Raadpleeg pagina 6.

WEEKLY Activeert of deactiveert de Week-timer.

ON/OFF Activeert of deactiveert de On timer, Off timer, of Programma timer.

SLEEP Activeert of deactiveert de Slaap-timer.

TIMER SETTING Start de instelling van de timer.

Verzendt de timer- of klokinstelling naar de binneneenheid.

SEND Door ingedrukt te houden gaat u naar de instellingsmodus voor draadloos LAN. (Raadpleeg pagina 11.) 📶

NEXT Verzendt de timer- of klokinstelling naar de volgende stap.

Keert de timer- of klokinstelling terug naar de vorige stap.

BACK ON/OFF Door ingedrukt te houden, activeert of deactiveert u de draadloze LAN-besturing. (Raadpleeg pagina 11.) 📶

SELECT Past de waarde van de timer- of klokinstellingen aan.

CLOCK ADJUST Start de klokinstelling.

Na het plaatsen van de batterijen

RESET Druk op deze knop zoals weergegeven in de volgende afbeelding. Gebruik de punt van een balpen of een ander klein voorwerp.



3.3. Batterijen plaatsen

Batterijtype: R03/LR03/AAA x 2

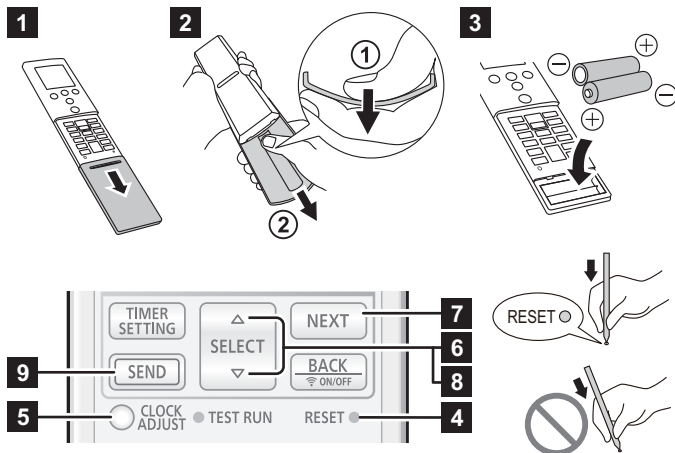

- 1 Trek het deksel in de richting van de pijl en open het totdat het vastzit.
- 2 Verwijder het deksel.
 - ① Draai de afstandsbediening om en druk op de achterkant van het deksel en verwijder de klauwen door het deksel te buigen.
 - ② Trek in de richting van de pijl terwijl u het deksel buigt.
- 3 Plaats batterijen zoals weergegeven in de afbeelding hierboven.
- 4 Druk op deze knop zoals weergegeven in de afbeelding hierboven.
Gebruik de punt van een balpen of een ander klein voorwerp.
- 5 Druk op **CLOCK ADJUST** om het instellen van de dag van de week en de klok te starten.
- 6 Druk **SELECT** ($\Delta \nabla$) voor het instellen van de dagen van de week (maandag tot zondag).
- 7 Druk **NEXT** om door te gaan.
- 8 Druk **SELECT** ($\Delta \nabla$) om de klok in te stellen.
Druk op de knoppen om de klok met een minuut te wijzigen. Houd de knoppen ingedrukt om de klok met 10 minuten te wijzigen.
* Door te drukken op **TEMP.** ($\odot \ominus$), zal de time indicator worden gewijzigd van een 12-uur naar een 24-uur klok.
- 9 Druk op **SEND** om de instelling af te ronden.
Sta dichtbij de binneneenheid. Bij het drukken op de knop op een afstand, worden de instellingen mogelijk niet correct verzonden.
- 10 Installeer en sluit de klep.

OPMERKINGEN:

- Gebruik alleen het aangegeven type van batterijen.
- Gebruik geen verschillende typen batterij of nieuwe en gebruikte batterijen door elkaar.
- Batterijen kunnen bij normaal gebruik voor ongeveer 1 jaar worden gebruikt.
- Als u merkt dat het bereik van de afstandsbediening afneemt vervang dan de batterijen en druk op **RESET** zoals weergegeven in de bovenstaande afbeelding.

4. EENVOUDIGE BEDIENINGSHANDELINGEN

3 stappen voor het starten van de werking

1. Druk op **(ON)** als u de werking wilt starten of stoppen.
2. Druk op **MODE** als u de werkstand wilt selecteren.
De werkstand verandert als volgt.



3. Stel de gewenste temperatuur in met een druk op **TEMP.** ($\odot \ominus$).
De temperatuur wijzigt in stappen van 0,5°C.

Temperatuurinstelbereik	
Auto/Koelen/Drogen	18,0°C tot 30,0°C
Verwarmen	16,0°C tot 30,0°C

OPMERKINGEN:

- In de stand Koelen kan de ventilator van de binneneenheid van tijd tot tijd tot stilstand komen voor de werking van de ventilator voor energiebesparing, zodat energiebesparing mogelijk wordt door het stoppen van de rotatie van de ventilator van de binneneenheid wanneer de buiteneenheid is gestopt.
In de begininstelling is deze functie geactiveerd.
Raadpleeg voor het deactiveren van de functie "7.3. Regeling van de ventilator voor energiebesparing".
- Stel in de stand Koelen of Drogen de temperatuur lager in dan de actuele kamertemperatuur.
- In stand Verwarmen,
 - stelt u de temperatuur hoger in dan de actuele temperatuur van het vertrek.
 - aan het begin van de werking draait de ventilator van de binneneenheid 3 tot 5 minuten op een zeer lage snelheid.
 - de functie automatische ontdooiing neemt het over van de functie Verwarmen, wanneer dat nodig is.
- In de stand Ventileren is temperatuurregeling niet beschikbaar.

Omschakelen Temperatuureenheid

1. Als de airconditioning in werking is, druk op **(OFF)** om de bewerking te stoppen.
2. Ingedrukt houden **TEMP.** ($\odot \ominus$) voor meer dan 5 seconden.
De huidige temperatuureenheid wordt weergegeven.
(Fabrieksinstelling: °C)
3. Druk op **TEMP.** ($\odot \ominus$) voor het omschakelen van de temperatuureenheid. (°C \leftrightarrow °F)
4. Druk op **(ON)** om de instelling af te ronden.
Indien u 30 seconden lang niet op de knop drukt, wordt de weergegeven temperatuureenheid ingesteld.

5. INSTELLINGEN VAN DE LUCHTSTROOM

5.1. Instelling ventilatorsnelheid

- ☞ U kunt de ventilatorsnelheid regelen door op **FAN** te drukken.
De snelheid van de ventilator verandert als volgt.



Wanneer **AUTO** is geselecteerd, is de snelheid van de ventilator afhankelijk van de werkstand.

Teneinde de luchtreinigende werking te verhogen, stelt u de ventilatorsnelheid op Hoog.

5.2. Instelling van de richting van de luchtstroom

Raadpleeg voor informatie over het bereik van de luchtstroom "Bereik van de richting van de luchtstroom".

Instelling luchtstroomrichting omhoog/omlaag

- ☞ Druk op **(SET)** om de luchtstroomrichting aan te passen.

Instelling luchtstroomrichting links/rechts

⚠ OPGELET

- ❗ Voordat u de luchtstroomrichting links/rechts instelt, moet u ervoor zorgen dat de horizontale jaloezie volledig is gestopt.

- ☞ Pas twee knoppen van de verticale lamellen met de hand aan.

■ Instelling functie Zwenken

☞ Druk op **SWING** om de Swing functie te starten/stoppen.

OPMERKING: De werking van de Swing kan tijdelijk stoppen wanneer de ventilator van de binnenunit op een zeer lage snelheid draait of stilstaat.

■ Bereik van de richting van de luchtstroom

Luchtstroomrichting omhoog/omlaag

	Wijzig door SET	
	Koelen, Drogen	1 ⇄ 2 ⇄ 3 (⇄ 4 ⇄ 5 ⇄ 6)
	Verwarming, ventilator	1 ⇄ 2 ⇄ 3 ⇄ 4 ⇄ 5 ⇄ 6
	Functie Zwenken door SWING	
	Koelen, Drogen	1 ⇄ 4
	Verwarmen	3 ⇄ 6
	Ventileren *	1 ⇄ 4 of 3 ⇄ 6

* Het bereik van de functie Zwenken wordt bepaald door de richting van de luchtstroom die is ingesteld voordat de functie zwenken is ingeschakeld.

OPMERKINGEN:

- Verstel de lamel niet met de hand.
- In de stand Auto of Verwarmen blijft de richting van de luchtstroom, vanaf de start van de functie, enige tijd in positie 1.
- In de modus Koelen en Drogen kan de neerwaartse luchtstroom als volgt naar de bovenzijde veranderen. Deze functie is bedoeld om te voorkomen dat condensdruppels druppelen en uw eigendom beschadigen.
Voorwaarde: Positie 4-6 blijft 30 minuten behouden
Luchtstroom aangepast aan: Positie 3
- Bij gebruik van de mobiele app kan de opwaartse/neerwaartse luchtstroom worden geselecteerd uit 4 posities.

6. BEDIENINGSHANDELINGEN VOOR DE TIMER

OPMERKING: Wanneer het indicatielampje [] op de binneneenheid knippert, stel de klok en de timer dan opnieuw in. Dit knipperen is een aanwijzing dat de interne klok opnieuw moet worden ingesteld omdat er een onderbreking van de stroomvoorziening is geweest. (Raadpleeg pagina 14.)

■ Timer instellingsprocedure

Pas de klok aan voordat u de timer instelt. (Raadpleeg "3.3. Batterijen plaatsen").

1. Druk op **TIMER SETTING**.
WEEKLY knippert op het display van de afstandsbediening.
2. Druk op **SELECT** ($\Delta \nabla$) om de timerfunctie te kiezen.
De timer bediening zal als volgt veranderen.

	Wekelijkse timer	Hiermee kunt u bedieningsschema's instellen van maximaal 4 instellingen voor elke dag van de week.
	ON-timer	Start de werking op het gewenste tijdstip.
	OFF-timer	Stopt de werking op het gewenste tijdstip.
	Programmatimer	Het werkt als een combinatie van de On-timer en de Off-timer.
	Slaap-timer	Deze zorgt ervoor dat u comfortabel kunt slapen doordat de werking van de airconditioner geleidelijk wordt verminderd.

3. Druk op **NEXT**.
 4. Stel elke timer werking in.
Raadpleeg de volgende instructies voor elke timerinstelling voor meer informatie.
 5. Druk op **SEND** om de timerinstelling af te ronden.
Sta dichtbij de binneneenheid.
- Om de timerinstelling tijdens de procedure te annuleren, drukt u nogmaals op **TIMER SETTING**.

6.1. Wekelijkse timer

■ Instelgegevens

1. Selecteer Week timer in stap 2 van de "Instellingsprocedure van de Timer".
2. Druk op **SELECT** ($\Delta \nabla$) voor het selecteren van het programmanummer en de dag van de week.
Geselecteerd programmanummer (1 tot 4) en dag van de week zullen knipperen.

MO	Maandag
TU	Dinsdag
WE	Woensdag
TH	Donderdag
FR	Vrijdag
SA	Zaterdag
SU	Zondag

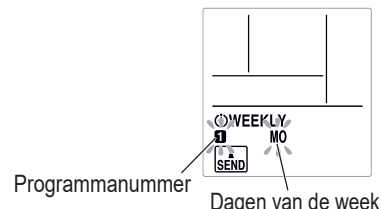

3. Druk op **NEXT**.
4. Druk op **SELECT** ($\Delta \nabla$) voor het kiezen van de timer bediening.

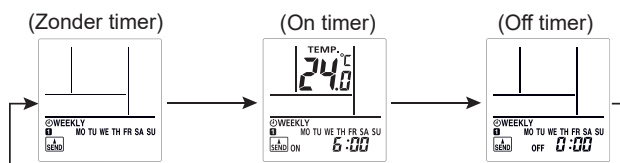

5. Druk op **NEXT**.
* Wanneer u "Zonder timer" kiest in stap 4, zal de instellingen display terugkeren naar stap 1.
6. Druk op **SELECT** ($\Delta \nabla$) voor het instellen van on time of off time.
7. Druk op **NEXT**.
* Wanneer u "Off timer" kiest in stap 4, zal de instellingen display terugkeren naar stap 1.
8. Druk op **SELECT** ($\Delta \nabla$) voor het instellen van de temperatuur.

Temperatuurinstelbereik

Auto, Koelen,	18,0°C tot 30,0°C
of Drogen	*Zelfs als u instelt op 10,0°C, 16,0°C 17,5°C, modus: zal de airconditioner draaien met 18,0°C.
Stand Verwarmen:	10,0°C of 16,0°C tot 30,0°C

9. Druk op **NEXT**.
De instellingen display zal terugkeren naar stap 1.
10. Druk op **SEND** om de instelling af te ronden.
Sta dichtbij de binneneenheid.

OPMERKING: [] indicator op de binneneenheid zal niet inschakelen, zelfs als de instelling is afgerond.

- Indien u wilt terugkeren naar de vorige stap, drukt u op **BACK** .
- Voor het checken van het schema, gebruikt u **SELECT** ($\Delta \nabla$) voor het browsen van de Week timer instellingen in stap 2.
Voor het afronden van het checken, drukt u op **TIMER SETTING**.
- Teneinde de Week timer uit te schakelen, drukt u op **WEEKLY** terwijl **WEEKLY** op het display van de afstandsbediening wordt weergegeven.
Het indicatielampje verdwijnt.

OPMERKINGEN:

- De bedieningsmodi zijn hetzelfde als de modus bij de laatste keer dat de bewerking werd gestopt, zoals Koelen → Verwarmen → Koelen → Verwarmen type van de bedieningen kan niet automatisch worden ingesteld.
- De ON-timer zal werken als u de ON-timer en de OFF-timer op hetzelfde tijdstip instelt.
- Als twee ON-timers op hetzelfde tijdstip zijn ingesteld, zal de airconditioner werken op volgorde van het programmanummer.
- U kunt de Week timer en de andere timers niet tegelijkertijd gebruiken. Indien u de On/Off-timer, de Programma-timer of de Slaap-timer instelt terwijl de Week timer is geactiveerd, zal de Week timer worden uitgeschakeld. Activeer, in dat geval, de Wekelijkse timer nadat de andere timer is geëindigd.
- Wanneer de bedrade afstandsbediening (optioneel) is aangesloten, is deze functie beperkt.

■ Voorbeelden van Week timer

Voorbeeld 1

	7:00	9:00	11:00	17:00	23:00
Maandag tot Vrijdag	Programma 1 Aan 26°C	Programma 2 Uit		Programma 3 Aan 28°C	Programma 4 Uit
	Wekken	Naar het werk		Thuiskomen	Slapen gaan
Zaterdag			(Geen timerinstellingen)		
Zondag	(Aan)	Programma 1 Uit	Programma 2 Uit	Programma 3 Uit	Programma 4 Uit

Voorbeeld 2: U kunt temperatuurinstellingen opgeven met behulp van de timer Aan in de Week timer.

7:00	9:00	17:00	23:00
Programma 1 Aan 28°C	Programma 2 Aan 26°C	Programma 3 Aan 27°C	Programma 4 Aan 28°C

6.2. ON-timer of OFF-timer

- Selecteer On timer of Off timer in stap 2 van de "Instellingsprocedure van de Timer".
 - Druk op **[SELECT]** ($\triangle \nabla$) voor het instellen van on time of off time.
Door te drukken op de knop: Zal de tijd wijzigen met +5/-5 minuten.
Door de knop ingedrukt te houden: Zal de tijd wijzigen met +10/-10 minuten.
- Voor het uitschakelen van de Aan/Uit-timer, drukt u op **[ON/OFF]** terwijl **[ON/OFF]** op het display van de afstandsbediening wordt weergegeven.
Het indicatielampje verdwijnt.

6.3. Programmatimer

- Stel de On timer en de Off timer in. (Raadpleeg "6.2. ON-timer of OFF-timer").
- Selecteer Programma timer in stap 2 van de "Instellingsprocedure van de Timer".

De timer waarvan de ingestelde tijd dichterbij de huidige tijd ligt, zal eerst werken.

De volgorde van de timer werking wordt als volgt weergegeven:

Timer	Indicatielampje op display van afstandsbediening
Aan→Uit-timer	ON▷OFF
Uit→Aan-timer	ON◀OFF

OPMERKING: U kunt de Programmatimer alleen instellen met een onderbreking van 24 uur.

6.4. Slaap-timer

- Selecteer Slaap timer in stap 2 of "Instellingsprocedure van de Timer".
- Druk op **[SELECT]** ($\triangle \nabla$) voor het instellen van de tijd tot de bediening stopt.

Telkens wanneer u op de knop drukt, verandert u de tijd als volgt:

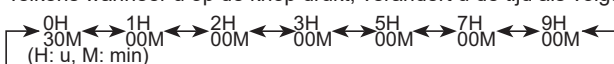

- Teneinde de Slaap timer uit te schakelen, drukt u op **[SLEEP]** terwijl **[SLEEP]** op het display van de afstandsbediening wordt weergegeven.
Het indicatielampje verdwijnt.

Tijdens de werking van de Slaap-timer verandert de instelling van de temperatuur zoals in de volgende afbeelding wordt getoond.

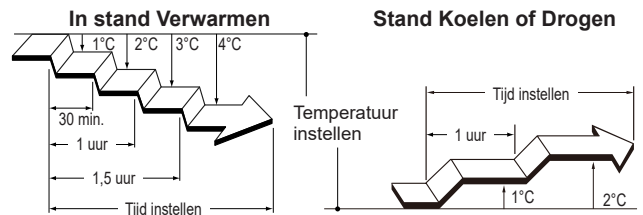

De werking van de airconditioner wordt uitgeschakeld wanneer de ingestelde tijd is verstreken.

7. BEDIENINGSFUNCTIES VOOR ENERGIEBESPARING

7.1. Zuinige stand

Bespaart meer elektriciteit dan andere bedrijfsstanden doordat de temperatuur op een gematigde instelling wordt gezet.

☞ Druk op **[ECONOMY]** als u de zuinige stand wilt activeren/deactiveren.

Indicatielampje **[]** op de binneneenheid zal gaan branden.

Bedrijfsstand	Temperatuur van het vertrek
Koelen/ Drogen	Enkele graden hoger dan de ingestelde temperatuur
Verwarmen	Enkele graden lager dan de ingestelde temperatuur

OPMERKINGEN:

- In de Koel-, Verwarmings- of Droogstand is het maximale vermogen van deze werking ongeveer 70% van de gebruikelijke werking.
- Deze bedieningshandelingen kan niet worden uitgevoerd tijdens de temperatuurbewaking in de stand Auto.

7.2. Aanwezigheidssensor voor energiebesparing

⚠ WAARSCHUWING

- Gebruik deze functie niet als er slechts baby's, kinderen, bejaarden of zieke mensen in de kamer aanwezig zijn.

⚠ OPGELET

- Deze functie niet in serverruimtes of op andere plaatsen waar niemand aanwezig is gebruiken.
- Plaats geen grote objecten in de buurt van de aanwezigheidssensor. Houd verwarmingseenheden tevens buiten het detectiegebied van de sensor.

Wanneer er zich niemand in de kamer bevindt, werkt de airconditioner matig om verspilling van elektriciteit te voorkomen. (Deze functie is ingeschakeld ten tijde van aankoop.)

☞ Voor het wijzigen van de instelling, drukt u op **[SENSOR]**.
Wanneer het Energiebesparingsprogramma is geactiveerd, zal **[ENERGY SAVING]** op het display van de afstandsbediening inschakelen.

OPMERKINGEN:

- De volgende bedieningen hebben voorrang op het energiebesparingsprogramma.
 - Slaap-timer bediening
 - 10 °C Verwarmen bediening
- Het energiebesparingsprogramma werkt mogelijk niet als de kamertemperatuur verschilt van de ingestelde temperatuur, zoals wanneer onmiddellijk na het starten van de operatie.

■ Informatie over het Energiebesparingsprogramma

De aanwezigheidssensor op de binneneenheid detecteert de beweging van personen.

Als er gedurende 20 minuten niemand zich in de kamer bevindt, zal de temperatuur matig worden aangepast.

Wanneer iemand terugkomt in de kamer, keert de airconditioner terug naar de oorspronkelijke instellingen.

Bedrijfsstand	Temperatuur van het vertrek (Wanneer niemand aanwezig is)
Koelen/ Drogen	Hoger dan de ingestelde temperatuur (Max. +2°C)
Verwarmen	Lager dan de ingestelde temperatuur (Max. -4°C)
Auto	Afhankelijk van de bedieningsmodus (Koelen/ Verwarmen/ Drogen).

Detectiebereik van de aanwezigheidssensor

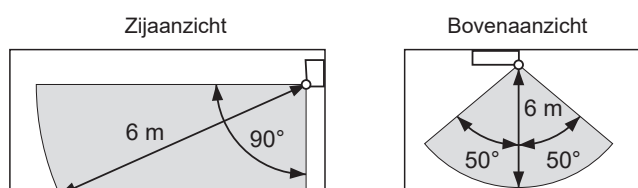

OPMERKING: Aangezien de aanwezigheidssensor infraroodlicht detecteert dat door mensen wordt uitgestraald, kan de detectie onjuist zijn in de volgende situaties.

Situaties waarin de sensor niemand in de kamer kan detecteren, zelfs als er iemand aanwezig is:

- Wanneer de kamertemperatuur hoog is en het verschil met de lichaamstemperatuur van mensen gering is. (Zoals wanneer de temperatuur in de zomer 30°C of hoger is.)
- Wanneer iemand in de kamer zich gedurende lange tijd beweegt.
- Wanneer iemand achter een bank, ander meubilair is verstopt, glas of in vergelijkbare situaties.
- Wanneer iemand extreem dikke kleding draagt en met de rug richting de sensor staat.

Situaties waarin de sensor personen in de kamer kan detecteren, zelfs als er iemand aanwezig is:

- Wanneer er een hond of een kat in de kamer rondloopt.
- Wanneer wind gordijnen of planten heen en weer beweegt.
- Wanneer verwarmingsunits, luchtbevochtigers of elektrische apparaten zoals oscillerende elektrische ventilatoren in werking zijn.

7.3. Regeling van de ventilator voor energiebesparing

In de Koelen bediening, wanneer de temperatuur van het vertrek de ingestelde temperatuur bereikt, de ventilator van de binneneenheid met onderbrekingen, zodat energie wordt bespaard. (Deze functie is ingeschakeld ten tijde van aankoop.)

Teneinde de instelling te veranderen, gebruikt u de volgende stappen;

1. Druk op **(b)** tot de indicatielampjes op de afstandsbediening uitgaan.
2. Ingedrukt houden **(FAN)** voor meer dan 5 seconden.
De **F** en de huidige status zal verschijnen.
ON: Geactiveerd
OFF: Gedeactiveerd
3. Druk op **(TEMP)** (**⊕**/**⊖**) om de status te schakelen.
4. Druk op **(b)** om de instellingen naar de binneneenheid te versturen.

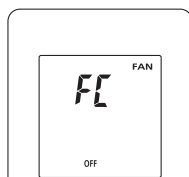

Het display zal in het oorspronkelijke scherm terugkeren.

OPMERKING: Indien u geen van de knoppen gedurende 30 seconden aanraakt na **F** wordt weergegeven, **F** zal het uitschakelen. In het voorgaande geval, herhaalt u de instellingen van stap 2.

8. OVERIGE BEDIENINGSHANDELINGEN

8.1. Krachtige werking

In de stand voor de krachtige werking werkt de airconditioner op maximaal vermogen en wordt het vertrek met een krachtige luchtstroom snel gekoeld of verwarmd.

OPMERKING: In de multi-split verbinding, kan deze functie niet worden gebruikt.

☞ Druk op **POWERFUL** als u de stand voor de krachtige werking wilt activeren/deactiveren.

Wanneer deze stand wordt geactiveerd klinken er uit de binneneenheid 2 korte piepjes.

Wanneer deze stand wordt gedeactiveerd klinken er uit de binneneenheid 1 korte piepjes.

De stand voor de krachtige werking wordt automatisch uitgeschakeld in de volgende situaties:

- De stand voor de krachtige werking is voor een bepaalde tijd ingeschakeld en de temperatuur van het vertrek bereikt de in de stand Koelen, Drogen of Verwarmen ingestelde temperatuur.
- 20 minuten nadat de stand voor de krachtige werking is gestart.

OPMERKINGEN:

- De luchtstroomrichting en de ventilatorsnelheid worden automatisch gecontroleerd.
- De stand voor de krachtige werking kan niet tegelijkertijd worden uitgevoerd met de Zuinige stand.
- De Powerful bewerking heft de volgende bewerkingen op. Wanneer de volgende bewerkingen zijn ingesteld, zullen ze starten nadat de Powerful bewerking is voltooid.
 - Buiteneenheid Ruisonderdrukking bediening
 - Energiebesparingsprogramma
- Wanneer de bedrade afstandsbediening (optioneel) is aangesloten, is deze functie beperkt.

8.2. Buiteneenheid Ruisonderdrukking bediening

De Buiteneenheid Ruisonderdrukking bediening reduceert het geluid van de buiteneenheid. Tijdens de bediening, zal het aantal omwentelingen van de compressor afnemen en de ventilator van de buiteneenheid draait langzaam.

OPMERKING: In de multi-split verbinding, kan deze functie niet worden gebruikt.

☞ Drukt u op **OUTDOOR UNIT LOW NOISE** voor het activeren of deactiveren van de Ruisonderdrukking bediening van de Buiteneenheid.

Wanneer de Buiteneenheid Ruisonderdrukking bediening is geactiveerd, zal **LOW NOISE** op het display van de afstandsbediening worden weergegeven.

De instelling blijft bewaard, zelfs als de airconditioner is uitgeschakeld.

OPMERKINGEN:

- Deze bewerking kan niet tegelijkertijd worden uitgevoerd met de Ventilator modus, Drogen modus, en Powerful bediening.
- Wanneer de bedrade afstandsbediening (optioneel) is aangesloten, is deze functie beperkt.

8.3. 10 °C Verwarmen bediening

De 10 °C-verwarmingsfunctie houdt de kamertemperatuur op 10,0 °C om te voorkomen dat de kamertemperatuur te laag wordt.

☞ Druk op **10°C HEAT** voor het activeren van de 10°C Verwarmen bediening.

De binneneenheid zal 1 korte pieptoon laten horen en **[]** indicator op de binneneenheid zal uitschakelen.

☞ Druk op **(b)** voor het uitschakelen van de airconditioner. **[]** indicator zal uitschakelen.

OPMERKINGEN:

- Tijdens de 10 °C Verwarmen bediening, is slechts **SET** geldig.
- Wanneer de kamertemperatuur warm genoeg is, wordt deze functie niet uitgevoerd.
- Wanneer de bedrade afstandsbediening (optioneel) is aangesloten, is deze functie beperkt.

9. WLAN-bediening

Deze bedieningshandleiding beschrijft alleen de instellingsprocedure van de afstandsbediening.

Voor meer informatie over hoe de mobiele app te gebruiken, raadpleeg de bedieningshandleiding van de mobiele app.

OPMERKINGEN:

- De instellingen van de airconditioner van de mobiele app zullen geen invloed hebben op de draadloze afstandsbediening.
- Het is niet mogelijk om de mobiele app te bedienen en te controleren terwijl de voeding van de airconditioner is losgekoppeld (via schakelaar of stekker).
- De kamertemperatuur wordt tijdens het gebruik in de mobiele app weergegeven. De weergegeven kamertemperatuur kan eventueel niet correct zijn, hetgeen afhankelijk van de omstandigheden in de kamer of werkingstoestand van de airconditioner. Gebruik dit alleen als een referentie.
- Indien de mobiele app en instellingen van de afstandsbediening verschillen, heeft de laatste uitgevoerde bewerking prioriteit.
- Als de timerinstellingen zijn uitgevoerd vanaf de mobiele app en van de draadloze of bedrade afstandsbediening, zullen beide timerinstellingen actief zijn.

De inhoud van de wireless LAN-etiket is nodig voor de installatie van het wireless LAN.

Noteer de SSID en de pincode in de volgende tabel.

Open het inlaatrooster.

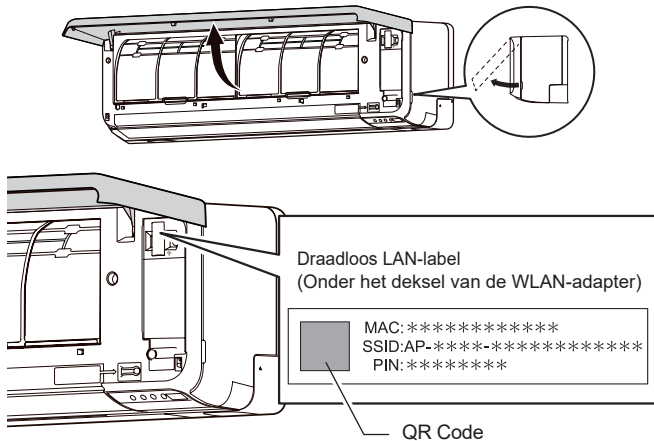

*De lay-out van het label voor het draadloze LAN kan per onderdeel of model verschillen.

Informatie over de WLAN-adapter

SSID	
PIN	
Draadloze LAN-compatibele standaard	IEEE 802.11 b/g/n
Frequentiebanden	2,4 GHz (in de V.S. of Canada: 1 tot 11 kanalen) (in andere regio's: 1 tot 13 kanalen)
Maximum radiofrequentievermogen	40 mW
Draadloze LAN-beveiliging	Open WEP WPA (PSK) WPA2_Personal (PSK) WPS voor zelfde-LAN-registratie

"AIRSTAGE Mobile" is een handelsmerk van FUJITSU GENERAL LIMITED. Android en Google Play zijn gedeponeerde handelsmerken van Google LLC. App Store is een servicemerk van Apple Inc., geregistreerd in de Verenigde Staten en andere landen.

iOS is een handelsmerk of gedeponeed handelsmerk van Cisco in de Verenigde Staten en andere landen dat in licentie wordt gebruikt.

"QR Code" is een geregistreerd handelsmerk van DENSO WAVE INCORPORATED.

9.1. Voorzorgsmaatregelen bij gebruik

Vorzorgsmaatregelen bij gebruik voor draadloze LAN-besturing

! WAARSCHUWING

- ⊘ De WLAN-adapter niet repareren, uit elkaar halen of ombouwen.
- Zorg ervoor dat de WLAN-adapter niet nat wordt en gebruik deze niet op vochtige locaties.
- Gebruik het apparaat niet met natte handen.
- De WLAN adapter niet op plaatsen installeren waar het gebruik van draadloze apparatuur verboden (bijv. ziekenhuizen).
- Gebruik de WLAN-besturing niet in een ruimte waar jonge kinderen of mensen met een lichamelijke beperking aanwezig zijn.
- Gebruik de WLAN-besturing niet in de buurt van personen met een pacemaker of soortgelijke apparaten.
- Gebruik de WLAN-besturing niet in de buurt van automatische bedieningsapparatuur (bijv. automatische deuren en brandmelders).

! OPGELET

- ! Tijdens het reinigen van de airconditioner, ervoor zorgen dat alvorens de werking wordt gestopt en de stroom wordt uitgeschakeld. Anders bestaat er gevaar voor elektrische schokken of letsel.
- ⊘ Ga niet op gladde, oneffen of onstabiele oppervlakken staan bij het installeren van de WLAN-adapter.
- Steek geen vingers, stokken enz. in het verbindingsgedeelte van de WLAN-adapter en de insteeksleuf van de airconditioner.
- De WLAN-adapter is geen USB-apparaat. Niet aansluiten op andere dan de gespecificeerde apparatuur. Anders bestaat er gevaar voor storingen of brand.

- Wanneer u gebruik maakt van de WLAN bediening wordt het mogelijk om de airconditioner te bedienen vanaf locaties waar u deze niet direct kunt zien. Dit betekent dat mensen in de ruimte kan worden blootgesteld aan de beoogde werking van de airconditioner. Controleer de toestand van de kamer voordat u de WLAN-besturing gebruikt.
- Controleer regelmatig of er zich geen stof heeft opgehoopt rond de aansluitingssleuf van de airconditioner voor de WLAN-adapter.
- Zorg ervoor om van tevoren te controleren of er geen storingen van de airconditioner zijn waar te nemen.
- Controleer of de luchtstroom van de airconditioner geen nadelige effecten zal veroorzaken. Voorwerpen kunnen vallen en leiden tot lichamelijk letsel, brand of schade aan eigendommen.
- Indien u waarneemt dat er mensen in de nabijheid van de airconditioner zijn, waarschuw deze mensen van te voren dat u werkzaamheden zult verrichten vanaf een afstand zal laten stoppen. Plotselinge bediening van de airconditioner kan een persoon verrassen en ervoor zorgen dat de persoon naar beneden valt of tuimelt als de persoon zich op een trap, ladder, enz. bevindt. Bovendien kunnen snelle veranderingen in de kamertemperatuur leiden tot een verslechtering van de fysieke conditie van de persoon. Gebruik de WLAN besturing niet wanneer er zich personen in de ruimte ophouden, die niet in staat om de temperatuur zelf te regelen (zoals bijvoorbeeld, zuigelingen, kinderen, degenen met een lichamelijke handicap, ouderen of zieke personen.).
- Begrijp de gereserveerde timerinstellingen en andere handelingen volledig voordat u de WLAN-bediening gebruikt. Het onverwacht starten van de airconditioner kan een verslechtering van de fysieke conditie van een persoon veroorzaken of een nadelig effect hebben op dieren of planten.

- Controleer regelmatig de instellingen en de bedieningstoestand van de airconditioner bij het gebruik van de WLAN besturing vanaf een locatie op afstand. Snelle veranderingen van de buitentemperatuur/ kamertemperatuur kunnen een verslechtering van de fysieke conditie van een persoon veroorzaken of een nadelig effect hebben op dieren of planten.
- Indien u de airconditioner van de WLAN besturing gebruikt, werken de indicatorlampjes en het ontvangstgeluid van de airconditioner niet.
- Als de ontvangst tussen de WLAN-adaptor en het toegangspunt slecht is, kan het aanpassen van de positie van het toegangspunt of de richting van de antenne de ontvangst verbeteren. Mogelijk kan de ontvangst ook worden verbeterd door het toegangspunt dichtbij de WLAN-adaptor te plaatsen of door een draadloze LAN-repeater te gebruiken.

Radiogolven en veiligheidsmaatregelen

Wanneer u een wireless LAN gebruikt, zijn er voorzorgsmaatregelen die u moet volgen met betrekking tot radiogolven, persoonlijke gegevens, enzovoort. Lees de volgende voorzorgsmaatregelen en de gebruiksaanwijzing van de draadloze LAN-apparatuur die u gebruikt om de WLAN-besturing correct te gebruiken. Wij aanvaarden geen verantwoordelijkheid, tenzij wettelijke aansprakelijkheid wordt erkend, met betrekking tot storingen, andere defecten en schade opgelopen door het gebruik van de WLAN-adaptor die is ontstaan door verkeerd gebruik of tijdens gebruik door uzelf of een derde partij.

■ Voorzorgsmaatregelen voor het gebruik van radiogolven

OPGELET

- Wijzigingen of aanpassingen die niet uitdrukkelijk door de partij verantwoordelijk voor de naleving zijn goedgekeurd, kunnen de bevoegdheid van de gebruiker om het apparaat te gebruiken annuleren. Deze zender mag niet op de zelfde plaats zijn of gebruikt worden in combinatie met een andere antenne of zender.
- Deze apparatuur voldoet aan FCC/IC grenzen voor blootstelling aan straling uiteengezet voor een ongecontroleerde omgeving en is in overeenstemming met de FCC radiofrequentie (RF) Richtlijnen voor blootstelling en RSS-102 van de IC radiofrequentie (RF) voorschriften voor blootstelling. Deze apparatuur moet worden geïnstalleerd en bediend waarbij de radiator op tenminste 20 cm afstand of verder van het lichaam van een persoon geplaatst. (UTY-TFSXH3 [AP-WH3E]/UTY-TFSXH4 [AP-WH4E] model voldoet aan de IC (Industry Canada)-norm.)

OPMERKINGEN:

- Dit apparaat voldoet aan Deel 15 of FCC Voorschriften en Industry Canada licentievrije RSS Norm (en). De werking is onderworpen aan de volgende twee voorwaarden:
 - (1) dit apparaat mag geen storing veroorzaken, en
 - (2) Dit apparaat moet bestand zijn tegen storingen, inclusief storingen die een ongewenste werking van dit apparaat kunnen veroorzaken. (UTY-TFSXH3 [AP-WH3E]/UTY-TFSXH4 [AP-WH4E]-model voldoet aan de IC-norm (Industry Canada)).
- Deze apparatuur is getest en voldoet aan de limieten voor een digitaal apparaat van klasse B, overeenkomstig deel 15 van de FCC-regels.
- Gebruik de WLAN-adaptor niet op de volgende plaatsen. Het gebruik van de WLAN-adaptor op dergelijke locaties kan ertoe leiden dat de communicatie onstabiel of niet mogelijk wordt.
 - In de buurt van draadloze communicatieapparatuur die gebruik maakt van dezelfde frequentieband (2,4 GHz) als de WLAN-adaptor.
 - Op plaatsen waar magnetische velden van apparatuur, zoals magnetrons, of statische elektriciteit of radiogolven optreden. (Radiogolven kunnen het gebied niet bereiken afhankelijk van de omgeving.)

■ Gebruiksvoorzorgsmaatregelen voor Persoonlijke gegevens (Veiligheidsgerelateerde)

- Er is een mogelijkheid van interceptie, indien u wireless LAN-apparatuur gebruikt vanwege het gebruik van radiogolven ongeacht of u gebruik maakt van encryptie of niet.

- Wireless LAN gebruikt radiogolven om informatie uit te wisselen tussen de WLAN-adaptor en het toegangspunt. Dit betekent dat dit het voordeel heeft om vrij gebruikt te maken van een LAN verbinding, indien binnen het bereik van radiogolven. Anderzijds, indien de radiogolven binnen een bepaald bereik zijn, zullen deze alle locaties voorbij obstakels bereiken (bijv. muren). Het is daarom mogelijk dat uw communicatie kan worden onderschept en gelezen of illegaal binnengedrongen kan worden
- Maak geen verbinding met apparatuur en netwerken waarvoor u geen autorisatie hebt om verbinding mee te maken, bij het opzetten van uw draadloze verbinding.
- Initialiseer de instellingen van de WLAN-adaptor wanneer u deze wegdoet of aan een derde overdraagt.

■ Andere

- Gebruik de WLAN-adaptor als gewone draadloze LAN-apparatuur.
 - Gebruik de WLAN-adaptor niet in ziekenhuizen of op/bij locaties met medische apparatuur.
 - Gebruik de WLAN-adaptor niet in een vliegtuig.
 - Gebruik de WLAN-adaptor niet in de buurt van elektronische apparatuur die zeer nauwkeurige besturing of zwakke signalen afhandelt.
- Voorbeelden van elektronische apparatuur om aandachtig aan te besteden:
 - Gehoorapparaten, pacemakers, brandalarm, automatische deuren en andere automatische controle-apparatuur.
- Dit is geen garantie voor een draadloze verbinding en prestaties met alle wireless routers en in alle woonomgevingen. Radiogolven kunnen in de volgende situaties worden onderbroken of niet bereikt worden.
 - Gebruik in gebouwen van beton, betonijzer of metaal
 - Installatie in de buurt van obstakels
 - Interferentie met apparatuur voor draadloze communicatie met gebruikmaking van dezelfde frequentie
 - Plaatsen waar magnetische velden van apparatuur zoals magnetrons, of statische elektriciteit of radiogolven interferentie optreden
- Installeer en stel de WLAN-adaptor pas in nadat de gebruiksaanwijzing van het toegangspunt is gelezen.

9.2. Instelling om WLAN-controle te gebruiken

Stap 1. Mobiele app installatie

1. Open "Google Play" of "App Store", afhankelijk van het type smartphone.
2. Zoek naar "AIRSTAGE Mobile."
3. Installeer de mobiele app volgens de instructies op uw scherm.

OPMERKING: Als u de toepassingssoftware (mobiele app) niet kunt vinden, is deze momenteel niet beschikbaar in uw regio.

Stap 2. Gebruikersregistratie

1. Open de geïnstalleerde mobiele app.
2. Registreer de gebruiker door de aanwijzingen van de mobiele app te volgen.

Stap 3. Registratie van de airconditioner (koppeling van de WLAN-adaptor)

OPMERKINGEN:

- Voor het starten met de instelling, wacht gedurende 60 seconden of iets langer nadat de netvoeding is aangesloten op de airconditioner (via stroomonderbreker of de stekker).
- Controleer of de smartphone is gekoppeld aan het toegangspunt dat u met de airconditioner verbindt. De instelling werkt niet als deze niet op hetzelfde toegangspunt is aangesloten.
- Herhaal de instelling van de gekozen modus om 2 of meer airconditioners met dezelfde smartphone te bedienen.

- ☞ Scan de QR-code op de WLAN-adapter om gebruik te maken van de automatische invoer van de SSID en de pincode van de WLAN-adapter. Raadpleeg pagina 9 voor de plaats van de QR-code.
- ☞ Registreer de airco door de instructies van de mobiele app te volgen.







<Hoe de online handleiding te openen>

1. Log in op de mobiele app.
2. Tik op het tabblad Instellingen.
3. Tik op [Support].
4. Tik op [Manual].

Wanneer de registratie is voltooid, [] zal de indicator op de binneneenheid gaan branden.

Tijdelijke uitschakeling van WLAN

OPMERKING: Indien u 60 seconden lang op geen enkele toets van de afstandsbediening drukt, keert het display van de afstandsbediening terug naar het originele display.

1. Als de airconditioning in werking is, druk op  om de bewerking te stoppen.
2. Houd  op de afstandsbediening langer dan 5 seconden ingedrukt.  zal op het display van de afstandsbediening worden weergegeven.
3. Selecteer **OFF** door gebruik te maken van  ( ) op de afstandsbediening. (*1)
4. Druk .

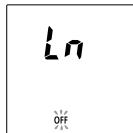
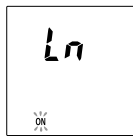

*1: Als u WLAN opnieuw wilt activeren, selecteert u **ON** in stap 2.

Initialisatie (reset)

Initialiseer (reset) de WLAN-adapter in de volgende situaties:

- Het toegangspunt wijzigen
- Dit product afdaken.
- Overdragen van dit product aan een derde partij

Afmelden van de airconditioner

Maak de registratie van de airconditioner ongedaan met behulp van de mobiele app. (Zie de bedieningshandleiding van de mobiele app voor meer informatie.)

Initialisatie van de WLAN-adapter

OPMERKING: Indien u 60 seconden lang op geen enkele toets van de afstandsbediening drukt, keert het display van de afstandsbediening terug naar het originele display.

1. Als de airconditioning in werking is, druk op  om de bewerking te stoppen.
2. Houd  op de afstandsbediening langer dan 5 seconden ingedrukt.  zal op het display van de afstandsbediening worden weergegeven.
3. Selecteer  door gebruik te maken van  ( ) op de afstandsbediening.
4. Druk .  knippert op het display van de afstandsbediening.
5. Druk . [] indicator op de binneneenheid wordt uitgeschakeld na snel knipperen.

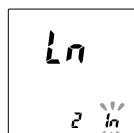
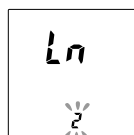
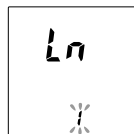

Doorgaan met gebruiken

Wanneer u of een derde partij het WLAN adapter wenst te blijven gebruiken, volgt u de procedures in "Registratie van de airconditioner (koppeling van de WLAN-adapter)" om opnieuw verbinding te maken met een ander toegangspunt.

OPMERKING: WLAN setup is niet mogelijk, indien de vorige eigenaar de WLAN adapter niet heeft afgemeld of geïntialiseerd. In dat geval kunt u contact opnemen met het geautoriseerde servicepersoneel.

Firmware-update

OPGELET

Trek de stekker er niet uit en schakel de circuitonderbreker ook niet uit tijdens de firmware-update van de binneneenheid of WLAN-adapter. Dit kan leiden tot een storing.

Voor WLAN-adapter

De firmware van de WLAN-adapter kan automatisch worden bijgewerkt. Tijdens het bijwerken kunt u de airconditioner niet bedienen vanuit de mobiele app. Het duurt maximaal 5 minuten.

Voor binneneenheid

De firmware van de binneneenheid kan worden bijgewerkt. U kunt het schema van bijwerken instellen of de firmware handmatig bijwerken vanuit de mobiele app. Raadpleeg de bedieningshandleiding van de mobiele app voor meer informatie.

Tijdens het bijwerken knipperen de indicatielampjes en de airconditioner stopt de werking. (Zie Status van de indicatielampjes.) Het duurt maximaal 30 minuten.

WLAN-adapter verwijderen

OPGELET

-  • Wes er zeker van om de netvoeding van de airconditioner uit te schakelen bij het installeren of verwijderen van de WLAN adapter om het risico van een elektrische schok te voorkomen.
-  • Steek geen vingers, stokken etc. in het verbindingsgedeelte van de WLAN adapter en het aansluitslot van de binneneenheid. Anders kan een elektrische schok of schade aan dit product optreden.
- Ga niet op een instabiel platform staan bij het installeren of verwijderen van de WLAN adapter om letsel te voorkomen.

1. Zorg ervoor dat u de airconditioner uitschakelt en alle voedingskabels loskoppelt.
2. Open het inlaatrooster.

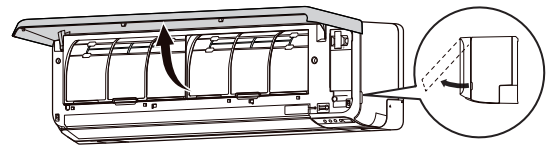

3. Open de klep van de WLAN-adapter totdat deze klikt.

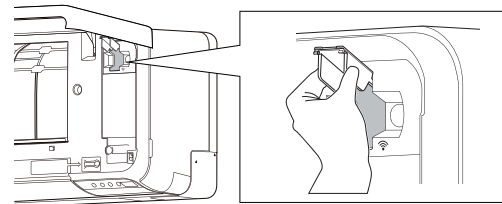

4. Verwijder de WLAN-adapter uit de verbindingssleuf van de binneneenheid in de richting zoals aangegeven in de afbeelding.

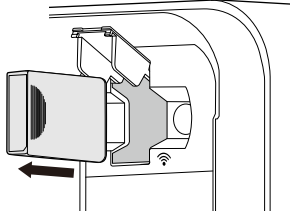

5. Sluit de klep van de WLAN-adapter en het inlaatrooster.

10. INSTELLINGEN TIJDENS DE INSTALLATIE

10.1. Eigen code-instelling van de Afstandsbediening

Door aangepaste codes van de binnenuit en de afstandsbediening in te stellen, kunt u de airconditioner specificeren die door de afstandsbediening wordt bediend. Wanneer er twee of meer airconditioners in de kamer aanwezig zijn en u wenst deze afzonderlijk te bedienen, stelt u de eigen code in (4 selecties zijn mogelijk).

OPMERKING: Indien eigen codes verschillend zijn tussen de binnenuit en de afstandsbediening, kan de binnenuit geen signaal van de afstandsbediening ontvangen.

Hoe de eigen code van de afstandsbediening in te stellen

1. Druk op **(b)** totdat alleen de klok op het display van de afstandsbediening wordt weergegeven.

2. Ingedrukt houden **[MODE]** voor meer dan 5 seconden.

De huidige persoonlijke code wordt weergegeven (aanvankelijk ingesteld op A).

3. Druk op **[TEMP.]** (**(^)** **(v)**) om de aangepaste code te wijzigen tussen A (**(A)**) ↔ B (**(B)**) ↔ C (**(C)**) ↔ D (**(D)**).

* Stem de persoonlijke code op het display af op de persoonlijke code van de airconditioner.

4. Druk nogmaals op **[MODE]**.

De eigen code zal worden ingesteld. Het display zal naar de oorspronkelijke klok terugkeren.

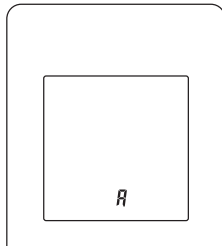

- Om de persoonlijke code van de airconditioner te wijzigen, dient u contact op te nemen met bevoegd servicepersoneel (oorspronkelijk ingesteld op A).
- Indien u gedurende 30 seconden geen knoppen indrukt zal de eigen code worden weergegeven, en het display zal naar de klokweergave terugkeren. In het voorgaande geval, herhaalt u de instellingen van stap 2.
- Afhankelijk van de afstandsbediening, kan de persoonlijke code terugkeren naar A wanneer de batterijen worden vervangen. In dat geval moet u de persoonlijke code opnieuw instellen. Indien u niet weet welke eigen code een airconditioner heeft, probeert u elke code totdat u de code vindt die bij de airconditioner past.

11. REINIGING EN ONDERHOUD

⚠ OPGELET

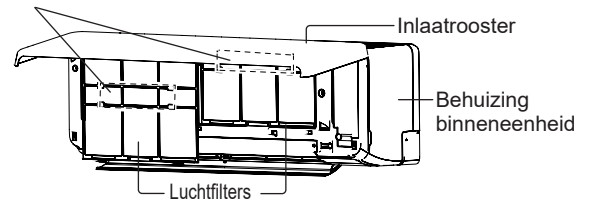

- Voor het reinigen van dit product, moet u hem uitzetten en loskoppelen van de stroomvoorziening.
- Voor het werken moet u ervoor zorgen dat het inlaatrooster volledig is afgesloten. Onvolledig afsluiten van het inlaatrooster kan effect hebben op de juiste werking of de prestaties van de airconditioner.
- Als bij het reinigen van filters werk op hoogte moet worden uitgevoerd, vraag advies aan bevoegd servicepersoneel.
- Voorkom dat u zich verwondt bij het verrichten van onderhoud aan de unit, raak de aluminium lamellen van de warmtewisselaar ingebouwd in de binneneenheid niet aan.
- Stel de binneneenheid niet bloot aan vloeistofinsecticiden of haarspray.
- Sta niet op gladde, ongelijke of onstabiele ondergrond wanneer u het apparaat onderhoudt.

Luchtreiniging filters



De frequentie voor het schoonmaken wordt in de volgende tabel getoond.

■ Frequenties voor het onderhoud van de componenten

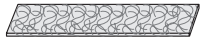
NAAM VAN DE ONDERDELEN	Frequentie	
	Reiniging	Vervanging
Behuizing binneneenheid, inlaatrooster	Wanneer u merkt	—
Luchtfilter 	Om de 2 weken	—
Luchtreinigingsfilter (*1)		
Apple-catechin filter (UTR-FA16)  (Wit)	—	Iedere 3 maanden
Ion ontgeuringsfilter (UTR-FA16-2)  (Lichtblauw)	Iedere 3 maanden	Elke 3 jaar

*1: De luchtreinigingsfilters worden apart verkocht. Neem contact op met de winkel waar u het product heeft gekocht, wanneer u ze vervangt.

Reinigen van de behuizing van de binneneenheid

OPMERKINGEN:

- Gebruik geen water warmer dan 40°C.
- Gebruik geen schurend reinigingsmiddel, vluchtige oplosmiddelen zoals benzeen of thinner.

1. Veeg de behuizing van de binneneenheid voorzichtig schoon met een in water vochtig gemaakte zachte doek.
2. Veeg de binneneenheid voorzichtig droog met een droge, zachte doek.

Het luchtfilter reinigen

1. Open het inlaatrooster tot deze klikt.

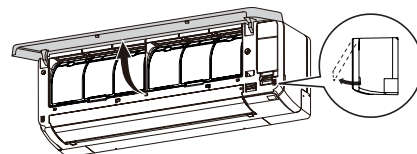

2. De luchtfilters reinigen

Til het handvat van het luchtfilter op, maak de twee lagere lipjes los en neem het luchtfilter uit eruit.

Handgreep luchtfilter

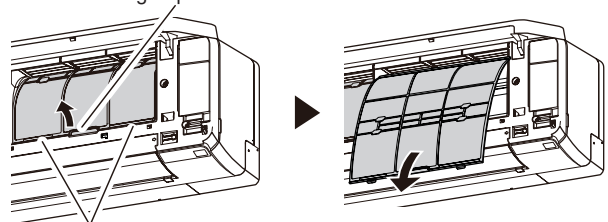

Haakjes (2 plaatsen)

3. Verwijder het stof op een van de volgende manieren.

- Schoonmaken met een stofzuiger.
- Afwassen met een warm sopje van een mild schoonmaakmiddel. Laat de luchtfilters na het schoonwassen grondig drogen in de schaduw.

4. Vervang de luchtfilters.

Houd de zijkanten van het luchtfilter langs het paneel en druk het filter geheel naar binnen. Controleer dat de twee onderste nokjes goed terugkeren in hun uitsparingen in de binneneenheid.

5. Sluit het inlaatrooster.

Druk op 4 plaatsen op het inlaatrooster tot het rooster volledig sluit.

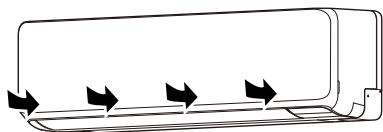

OPMERKING: Als er zich vuil op het luchtfilter verzamelt, wordt de luchtstroom beperkt, neemt de bedrijfs-efficiency af en neemt het lawaai toe.

Luchtreinigingsfilters vervangen

OPMERKINGEN:

- Raadpleeg [Frequenties voor het onderhoud van de componenten] in REINIGING EN ONDERHOUD voor de frequenties waarmee de luchtreinigingsfilters moeten worden vervangen.
- Gebruik de luchtreinigingsfilter zo snel mogelijk na het openen van de verpakking. Het luchtreinigende effect neemt af wanneer de filters in de geopende verpakking worden achtergelaten.

1. Verwijder de luchtfilters van de behuizing van de binneneenheid. Raadpleeg stap 1 ~ 2 van "Het luchtfilter reinigen".
2. Verwijder de houder van de luchtreinigingsfilter en de luchtreinigingsfilter zelf uit de luchtfilter. Verwijder de 4 haken van de houder van de luchtreinigingsfilter van de veersloten van de luchtfilter.

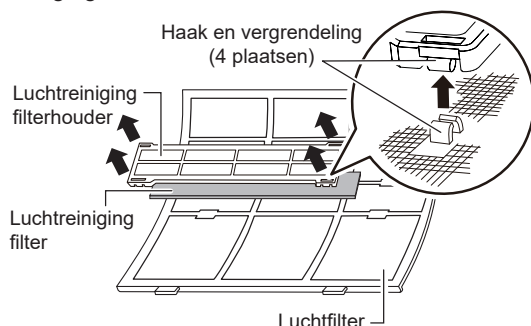

3. Plaats een nieuw of gereinigd luchtreinigingsfilter bovenop het luchtfilter.
4. Vergrendel de vergrendelingen van het luchtfilter met de haken van de houder van het luchtreinigingsfilter.

OPMERKING: Zorg ervoor dat het luchtreinigingsfilter in de houder van het luchtreinigingsfilter zit.

5. Bevestig het luchtfilter aan de binneneenheid en sluit het inlaatrooster. Raadpleeg stap 4 ~ 5 van "Het luchtfilter reinigen".

Ionenontgeuringsfilter reinigen

OPMERKINGEN:

- Was het Apple-catechinefilter (wit) niet.
- Raadpleeg voor het verwijderen/bevestigen van het ionenontgeuringsfilter "Luchtreinigingsfilters vervangen".

1. Was het met water of lauw water. Gebruik voor sterke vervuiling een verdunnend neutraal wasmiddel. Niet scheuren of wrijven, anders kan het geurbestrijdende effect verminderen.
2. Spoel het ion-ontgeuringsfilter met stromend water.
3. Droog het ionenontgeuringsfilter in de schaduw.

Inlaatrooster losnemen en installeren

■ Inlaatrooster losnemen

1. Open het inlaatrooster tot deze klikt.
2. Trek aan de montage-assen terwijl u het inlaatrooster in een horizontale positie houdt.

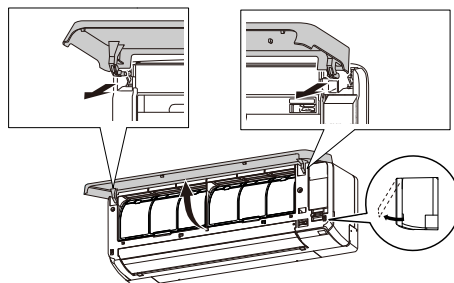

■ Inlaatrooster installeren

1. Plaats, terwijl u het inlaatrooster horizontaal houdt de linker- en rechter montage-assen in de kussenblokken aan de bovenzijde van het voorpaneel. De steek de assen in tot deze goed op hun plaats vastklikken.
2. Sluit het inlaatrooster. Druk op 4 plaatsen op het inlaatrooster tot het rooster volledig sluit.

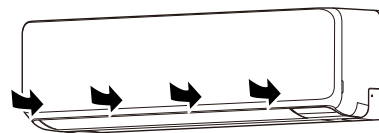

Na langdurig niet-gebruik van de unit

Als u de binneneenheid voor 1 maand of langer hebt afgesloten, schakel dan voor een halve dag de functie FAN in zodat de interne onderdelen goed drogen voorafgaand aan de normale werking.

Aanvullende inspectie

Na een lange gebruikperiode kan het zich in de binneneenheid verzamelde stof de prestaties van de unit beperken, zelfs als u het apparaat op juiste wijze het onderhouden.

U kunt dan het beste een inspectie van de unit uitvoeren.

Neem voor meer informatie contact op met geautoriseerd personeel.

Reset van de filterindicator (Speciale instelling)

Deze functie kan worden gebruikt als deze op juiste wijze is ingesteld bij de installatie. Vraag aan geautoriseerd servicepersoneel advies over het gebruik van deze functie.

☞ Reinig het luchtfilter wanneer de indicatielamp het volgende aangeeft:

Indicatielampje	Knipperpatroon
	Knippert 3 keer, met tussenpozen van 21 seconden

Reset na het schoonmaken het indicatielampje van het filter door op de binneneenheid gedurende maximaal 2 seconden in te drukken.

12. ALGEMENE INFORMATIE

■ Verwarmingsprestaties

Deze airconditioner werkt volgens het warmtepompprincipe, waardoor warmte uit de lucht buitendeurs wordt geabsorbeerd en deze warmte wordt overgebracht naar de binneneenheid. Hierdoor zijn de prestaties minder goed wanneer de buitentemperatuur lager wordt.

Als u vindt dat de verwarmingsprestaties onvoldoende zijn, raden wij u aan deze airconditioner te gebruiken in combinatie met andere verwarmingsapparatuur.

■ Automatische ontdooiing

Wanneer de buitentemperatuur erg laag is met een hoge luchtvochtigheid, kan er ijsvorming ontstaan op de buiteneenheid tijdens het verwarmen, en het kan de operationele prestaties van het product verminderen.

Ter bescherming tegen vorst is deze airconditioner uitgerust met een automatische ontdooifunctie.

Als ijsvorming optreedt, zal de airconditioner tijdelijk stoppen en zal het ontdooicircuit kort werken (maximaal 15 minuten).

Indicatielampje [] op de binneneenheid knippert.

Als er na het verwarmen vorst wordt gevormd op de buiten-unit, zal de buiten-unit na enkele minuten automatisch stoppen. Dan begint de bewerking automatische ontdooiing.

■ Functie automatisch opnieuw opstarten

In het geval van een stroomstoring, zoals een stroomonderbreking, stopt de airconditioner direct. Maar hij wordt automatisch opnieuw opgestart en voert de vorige bewerking uit wanneer de stroomtoevoer wordt hervat.

Als er een stroomonderbreking plaatsvindt nadat de timer is ingesteld, wordt het aftellen van de timer gereset.

Nadat de stroomtoevoer wordt hervat, knippert het indicatielampje [☺] op de binneneenheid zodat u weet dat er een storing in de timer is geweest. Reset in dat geval de klok en de instellingen van de timer.

■ Storingen veroorzaakt door andere elektrische apparaten

Het gebruik van andere elektrische apparaten zoals een elektrisch scheerapparaat of het nabijgebruik van een draadloze radiozender kan storing van de airconditioner veroorzaken.

Als er zich een dergelijke storing voordoet, schakel de stroomonderbreker dan een keer uit. Zet hem dan weer aan, en hervat de bewerking door gebruik te maken van de afstandsbediening.

■ Bedrijfsomstandigheden van temperatuur en vochtigheid

Toegestane bereiken voor de temperatuur en de luchtvochtigheid zijn de volgende:

Koelen/Drogen modus	Binnentemperatuur [°C]	18 tot 32
	Luchtvochtigheid binnen [%]	80 of minder (*1)
Modus Verwarmen	Binnentemperatuur [°C]	16 tot 30

*1: Als de airconditioner gedurende een groot aantal uren ononderbroken wordt gebruikt, kan er condens op het oppervlak ontstaan en lekken.

- Als de unit wordt gebruikt onder omstandigheden die niet binnen het toegestane temperatuurbereik vallen, kan de werking van de airconditioner stoppen omdat het automatische beveiligingscircuit in werking is.
- Afhankelijk van de bedrijfscondities kan de warmtewisselaar bevroren, waardoor waterlekage of een andere storing ontstaat (in de stand Koelen of Drogen).

■ Overige informatie

- Gebruik de airconditioner niet voor een ander doel dan het koelen/drogen, verwarmen van een vertrek of voor het ventileren.
- Raadpleeg voor het toegestane bereik van temperatuur en luchtvochtigheid voor de buitenunit, raadpleeg de handleiding met specificaties van de buitenunit of de productkaart.

13. ALS OPTIE VERKRIJGBARE ONDERDELEN

13.1. Bedrade afstandsbediening

De optionele bedrade afstandsbediening kan worden gebruikt.

U kunt de bedrade afstandsbediening en de draadloze afstandsbediening samen gebruiken.

Echter, zijn bepaalde functies van de draadloze afstandsbediening beperkt beschikbaar. Als u de beperkte functies instelt, zal een akoestisch pieptoon te horen vallen en zullen de indicatielampjes [], [☺], [] en [] op de binnen-unit knipperen.

<Beperkte functies voor draadloze afstandsbediening>

Bij gebruik in combinatie met een bedrade afstandsbediening (met 2 bedrading)

- Week timer bediening
- Krachtige werking
- Buitenunit Ruisonderdrukking bediening
- 10 °C Verwarmen bediening

U kunt de bedrade afstandsbediening en draadloze LAN-bediening gebruiken.

Echter, sommige bewerkingen van de mobiele app zijn beperkt.

Meerdere afstandsbedieningen

U kunt twee niet-draadloze afstandsbedieningen op één airconditioner aansluiten.

U kunt de airconditioner met beide afstandsbedieningen bedienen.

Maar de timer-functies zijn niet beschikbaar voor de secundaire unit.

Groepsregeling

U kunt met een afstandsbediening tot wel 16 airconditioners bedienen. Voor alle airconditioners gelden dan dezelfde instellingen.

OPMERKINGEN:

- Zorg ervoor dat u het Energiebesparingsprogramma (aanwezigheidssensor) van de draadloze afstandsbediening deactiveert wanneer u de groepsbediening gebruikt. Anders kunt u de airconditioner niet met de draadloze afstandsbediening bedienen.
- U kunt niet groepsregeling en regeling met een draadloze LAN combineren.

13.2. Multisplit-type airconditioner

Deze binnenunit kan worden aangesloten op een buitenunit van het multisplit-type. Het multisplit-type airconditioner biedt de mogelijkheid verschillende binneneenheden in verschillende locaties te laten werken. De binneneenheden kunnen tegelijkertijd worden gebruikt, afhankelijk van hun werking.

Gelijktijdig gebruik van meerdere eenheden

- Wanneer een multisplit-type airconditioner wordt gebruikt, kunnen er meerdere binnen-units tegelijkertijd worden gebruikt, maar wanneer er 2 of meer binnen-units van dezelfde groep tegelijkertijd worden gebruikt, zal de effectiviteit van de koel- en verwarmingsfuncties lager zijn dan wanneer er slechts één binnen-unit wordt gebruikt. Wanneer u echter tegelijkertijd meer dan 1 binnen-unit voor koeling wilt gebruiken, kunt u deze beter vooral 's nachts gebruiken of op een ander tijdstip wanneer er minder opbrengst wordt gevraagd. Wanneer u meerdere binneneenheden gelijktijdig voor verwarming wilt gebruiken, kunt u ze beter met extra verwarmingstoestellen in de kamer gebruiken.
- Seizoensgebonden omstandigheden, de buitentemperatuur, de indeling van de kamers en het aantal personen in het vertrek kunnen ook de effectiviteit beïnvloeden. Wij adviseren u meerdere toepassingspatronen te proberen en vast te stellen hoe de verwarmings- en koelfuncties van uw binnen-units presteren en hoe u ze kunt inzetten zodat ze het best bij de levensstijl van uw gezin passen.
- Als u merkt dat er één of meer binnen-units bij een gelijktijdige werking lagere koel- of verwarmingsprestaties leveren, adviseren wij u de gelijktijdige werking van meerdere binnen-units te stoppen.
- De bediening kan in de volgende standen niet plaatsvinden.

Als de binnen-unit wordt ingesteld op een stand die niet uitgevoerd kan worden, zal het indicatielampje [] op de binnenunit knipperen (1 seconde aan, 1 seconde uit) en schakelt de binnenunit over in de stand Stand-by.

Stand Verwarmen en stand Koelen (of stand Drogen)

Stand Verwarmen en stand Ventileren

- De bediening kan in de volgende standen plaatsvinden.

Stand Koelen en stand Drogen
 Stand Koelen en stand Ventilieren
 Stand Drogen en stand Ventilieren

- De bedrijfsstand (stand Verwarmen of stand Koelen (Drogen)) van de buiten-unit wordt bepaald door de bedrijfsstand van de binnen-unit die het eerst is bediend. Als de binnen-unit in de stand Ventilieren is ingeschakeld, wordt de bedrijfsstand van de buiten-unit niet bepaald.

Bijvoorbeeld, als de binnenunit (A) is ingeschakeld in de stand Ventilieren en de binnen-unit (B) vervolgens is ingeschakeld in de stand Verwarmen, werkt de binnenunit (A) tijdelijk in de modus Ventilieren. Maar wanneer de binnenunit (B) start met werken in de modus Verwarmen, [I] gaat indicatielampje van de binnenunit (A) knipperen (1 seconde aan, 1 seconde uit) en gaat de binnenunit over in de stand Stand-by.. De binnenunit (B) blijft werken in de verwarmingsmodus.

14. PROBLEMEN OPLOSSEN

WAARSCHUWING

- ! In de volgende gevallen, moet onmiddellijk gestopt worden met het gebruik van de airconditioner, en alle voedingen loskoppelen door het uitschakelen van de elektrische hoofdschakelaar of de stekker uit het stopcontact halen. Raadpleeg dan uw dealer of bevoegd onderhoudspersoneel.
 Zolang de airconditioner is aangesloten op de stroomvoorziening, is de voeding niet uitgeschakeld, ook niet als u het apparaat is hebt uitgezet.
 - Apparaat ruikt of iets brandt of stoot rook uit
 - Er lekt water uit het apparaat

Werkt helemaal niet.

- Is er een stroomstoring geweest?
 Als dat het geval is, start de unit automatisch opnieuw op wanneer de stroomvoorziening wordt hersteld. (Raadpleeg **pagina 14.**)
- Is de circuitonderbreker uitgeschakeld?
 ⇒ Schakel de circuitonderbreker in.
- Is er een zekering doorgebrand of is de circuitonderbreker geactiveerd?
 ⇒ Vervang de zekering of reset de circuitonderbreker.
- Is de timer in werking?
 ⇒ U kunt de instelling van de timer controleren of deactiveren, raadpleeg **pagina 6.**

Slechte koeling- of verwarmingsprestaties.

- Werkt de unit onder condities die buiten het toegestane temperatuurbereik liggen?
 Als dat het geval is, werkt de airconditioner misschien niet meer omdat het automatische beveiligingscircuit in werking is getreden.
- Is het luchtfilter vuil?
 ⇒ Reinig het luchtfilter. (Raadpleeg **pagina 12.**)
- Is het inlaatrooster of de uitgangspoort van de binnen-unit geblokkeerd?
 ⇒ Verwijder de obstakels.
- Is de kamertemperatuur goed afgesteld?
 ⇒ Voor het wijzigen van de temperatuurinstelling, raadpleeg **pagina 5.**
- Is er een raam of deur open blijven staan?
 ⇒ Sluit het raam of de deur.
- Is de ventilatorsnelheid ingesteld op Stil?
 ⇒ Voor het wijzigen van de ventilatorsnelheid, raadpleeg **pagina 5.**
- Is de Ruisonderdrukking bediening van de Buitenunit ingesteld?
 ⇒ Voor het stoppen van de Ruisonderdrukking bediening van de Buitenunit, raadpleeg **pagina 8.**
- <In de stand Koelen> Dringt er direct of sterk zonlicht door in het vertrek?
 ⇒ Sluit de gordijnen.
- <In de stand Koelen> Zijn er andere verwarmingsapparaten of computers in bedrijf, of zijn er teveel mensen in het vertrek?
 ⇒ Schakel de verwarmingsapparaten of computers uit, of stel de temperatuur lager in. (Raadpleeg **pagina 5.**)

De vochtigheid daalt niet tijdens de Droog werking.

- U kunt de gewenste vochtigheid niet instellen in de Droog modus. Als u een hoge luchtvochtigheid voelt, stel de temperatuur dan lager in.

Luchtstroom is zwak of stopt.

- Is de ventilatorsnelheid ingesteld op Stil?
 ⇒ Voor het wijzigen van de ventilatorsnelheid, raadpleeg **pagina 5.**
- Is de Ventilatorregeling ingesteld op Energiebesparing? Als dat het geval is, zal de binnen-unit misschien tijdelijk tot stilstand komen in de stand Koelen.
 ⇒ Voor het annuleren van de Ventilatorbesturing voor energiebesparing, raadpleeg **pagina 8.**
- <In de stand Verwarmen> Heeft u de unit pas in werking gesteld? Als dat het geval is, draait de ventilator tijdelijk op een zeer lage snelheid zodat de interne onderdelen van de unit warm kunnen worden.
- <In de stand Verwarmen> Is de kamertemperatuur hoger dan de ingestelde temperatuur?
 Als dat het geval is, komt de buiten-unit tot stilstand en draait de ventilator van de binnen-unit op een zeer lage snelheid.
- <In de stand Verwarmen> Knippert het indicatielampje [I]?
 In dat geval is de functie Automatische ontdooiing in werking. De binneneenheid komt een maximum van 15 minuten tot stilstand. (Raadpleeg **pagina 14.**)
- <In de stand Drogen> De binnen-unit werkt op lage ventilatorsnelheid voor het aanpassen van de luchtvochtigheid in het vertrek, en kan van tijd tot tijd tot stilstand komen.
- <In de stand Auto> In de stand Monitor, draait de ventilator op een zeer lage snelheid.

Er is ruis hoorbaar.

- Werkt de unit, of hoort u de ruis direct na het tot stilstand komen van de unit? Als dat het geval is, hoort u misschien het geluid van stromend koelmiddel. Het zal misschien vooral hoorbaar zijn gedurende 2-3 minuten na aanvang van de werking.
- Hoort u een zacht piepend geluid tijdens de werking?
 Dit is het resultaat van een minieme uitzetting en inkrimping van het frontpaneel die door een wijziging van de temperatuur worden veroorzaakt.
- <In de stand verwarming> houdt u een sissend geluid?
 Dit geluid wordt geproduceerd door de Automatische ontdooiing. (Raadpleeg **pagina 14.**)

Er komt een geur uit de unit.

- De airconditioner kan allerlei luchtjes absorberen die ontstaan door stoffering en meubels in het interieur of door sigarettenrook. Deze luchtjes kunnen tijdens de werking van de unit worden uitgestoten.

Er komt nevel of stoom uit de unit.

- <In de stand Koelen of Drogen> Er kan een lichte nevel ontstaan door condensatie bij plotselinge afkoeling.
- <In de stand Verwarmen> Knippert het indicatielampje [I] op de binneneenheid?
 In dat geval kan er stoom uit de buiteneenheid opstijgen omdat de functie Automatische ontdooiing in werking is (Raadpleeg **pagina 14.**)

Er loopt water uit de buiten-unit.

- <In de stand Verwarmen> Er kan water uit de buiten-unit lopen dat wordt gegenereerd door de Automatische ontdooiing. (Raadpleeg **pagina 14.**)

Het apparaat werkt anders dan de instelling van de afstandsbediening.

- Zijn de batterijen in de afstandsbediening leeg?
 ⇒ Vervang de batterijen.

Werking wordt vertraagd na het opnieuw opstarten.

- Is de stroomvoorziening plotseling weer ingeschakeld?
 Als dat het geval is, zal de compressor ongeveer 3 minuten niet werken zodat wordt voorkomen dat de zekering springt.

De mobiele app werkt niet.

- Controleer of de versie van het OS op uw smartphone wordt ondersteund.
 ⇒ Raadpleeg "App Store" of "Google Play".

Ik heb geen e-mail ontvangen bij het registreren van mijn account.

- De domein toestemmingen zodanig instellen dat deze niet als spam worden afgewezen.

De methode voor het registreren van de airconditioner is onduidelijk.

- Teneinde aanvullende airconditioners te registreren, herhaalt u de gekozen modus in "9.2. Instelling om WLAN-controle te gebruiken" voor iedere airconditioner.

Wireless LAN instelling is niet mogelijk.
<input type="checkbox"/> Controleer of uw toegangspunt "WPS-functie" ondersteunt. (Knopmodus) <input type="checkbox"/> Controleer of er een vorige eigenaar is die deze wireless LAN controle gebruikt. Indien er geen vorige eigenaar is, neem contact op met bevoegd onderhoudspersoneel.
Wireless LAN instelling is niet mogelijk. (De verbindinginstellingen van de WLAN-adapter en het toegangspunt zijn niet volledig)
<input type="checkbox"/> Controleer of uw toegangspunt "IEEE 802.11 b/g/n" ondersteunt. (Raadpleeg de handleiding van het toegangspunt.) <input type="checkbox"/> Controleer of de netvoeding van de binneneenheid ingeschakeld is.
Ik ben niet in staat om dit product vanaf de mobiele app te gebruiken.
<input type="checkbox"/> Controleer of de netvoeding van de binneneenheid ingeschakeld is. <input type="checkbox"/> Controleer of de energie naar het toegangspunt is ingeschakeld. <input type="checkbox"/> Controleer of uw smartphone zich niet in de vliegmodus bevindt. <input type="checkbox"/> Controleer of u zich niet in een plaats bevindt waar het moeilijk is verbinding te maken met radiogolven.

Stop de werking onmiddellijk en zet in de volgende gevallen de elektrische onderbreker uit. Raadpleeg dan geautoriseerd personeel.

- Het probleem blijft aanhouden, zelfs als u deze controles of diagnosehandelingen uitvoert.
- Op de binneneenheid knipperen [] en [] terwijl [] snel knippert.

OPMERKING: Raadpleeg de mobiele app voor het oplossen van problemen met betrekking tot de WLAN-besturing.

■ Status van de indicatielampjes

: De instructie heeft betrekking op de draadloze LAN-bediening.

Knipperpatroon: Knipperen, — willekeurige toestand (Uitgeschakeld of Ingeschakeld)

Status	Oorzaken en oplossingen	Zie pagina
	Automatische ontddooring ⇒ Wacht tot het ontddoien is voltooid (maximaal 15 minuten).	14
 (3 keer)	Filterindicator ⇒ Reinig het luchtfilter en reset het filterteken.	13
 (Snel)	Display foutcode ⇒ Vraag advies aan bevoegd servicepersoneel.	-
	Instelfout timer door Automatische herstart ⇒ Reset de instelling van de klok en van de timer.	14
	Proefdraaien (alleen voor geautoriseerd personeel) ⇒ Druk op als u het proefdraaien wilt stoppen.	3
 (Langzaam)	De stroom naar het toegangspunt is niet ingeschakeld. ⇒ Controleer of de energie naar het toegangspunt is ingeschakeld.	-
 (Snel)	Er bestaat een mogelijkheid, dat de WLAN adapter niet correct is verbonden met het toegangspunt. ⇒ Ontkoppel de netvoeding naar de airconditioner (via uitschakelaar of stekker) en sluit vervolgens opnieuw aan.	9
 (Snel)	De firmware van de WLAN-adapter wordt bijgewerkt. U kunt de airconditioner niet bedienen vanuit de mobiele app. Bedien met de afstandsbediening of wacht tot de update is voltooid (maximaal 5 minuten).	11
	Tijdens de registratie van de airconditioner (koppeling van de WLAN-adapter)	10

Status	Oorzaken en oplossingen	Zie pagina
	De binneneenheid is bezig met voorbereiden van de firmware-update. U kunt de airconditioner niet bedienen. Wacht tot de update gereed is (gedurende maximaal 30 minuten).	11
 or 	<Terwijl de werking is gestopt> De binneneenheid is bezig met de firmware-update. U kunt de airconditioner niet bedienen. Wacht tot de update gereed is (gedurende maximaal 30 minuten).	11
	Beperkte functie	-
 (Langzaam)	<Terwijl de werking is gestopt> De firmware-update van de binneneenheid is gereed. De instellingen van de draadloze afstandsbediening worden gestart. Regel de airconditioner vanaf de draadloze afstandsbediening om de instellingen opnieuw te verzenden.	11
	<Terwijl de werking is gestopt> Als u kunt de airconditioner niet kunt bedienen, kan de storing plaatsvinden in de firmware van de binneneenheid. Vraag advies aan bevoegd servicepersoneel.	-
 (Langzaam)	(In de multi-split aansluiting) stand Stand-by ⇒ Controleer de ingestelde bedrijfsstand van de binnen-units.	14

■ Reset van bediening Handmatig Automatisch en van Filter-indicatielampje

U kunt de airconditioner bedienen met op de binnen-unit.

Status	Time voor het blijven indrukken	Stand of werking
In bedrijf	Meer dan 3 seconden	Stoppen
Wordt gestopt	2 seconden of minder	Reset Filter-indicatielampje
	Meer dan 3 seconden minder dan 10 seconden	Auto (*1)
	Meer dan 10 seconden (Alleen voor servicewerkzaamheden.)(*2)	Geforceerde koeling

*1: Bij een multisplitverbinding volgt de bedieningsstand de andere binneneenheden.

*2: Om de geforceerde koeling te stoppen, drukt u op de knop of op de afstandsbediening.