

- Fujitsu
- Multi-split
- Accessoires
- Installatietoebehoren Multi-split

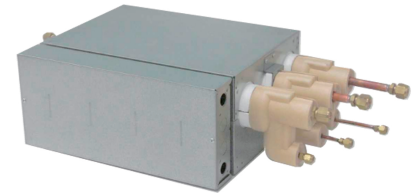
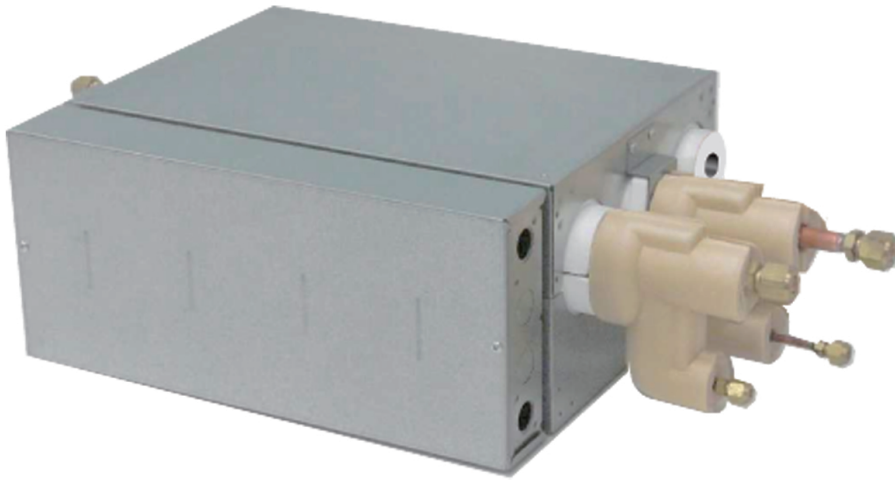

Accessoires multi 8 - Aansluitbox type UTP-PY

Merk

- Fujitsu

Product

- Verdeelbox

Toepassing

- Verdeelt de gewenste koelmiddelstroom naar de binnenunits

Eigenschappen

- Installatie verdeelbox aan de muur of tegen het plafond
- Verticale montage (aan muur en met "TOP SIDE" aan bovenzijde)
- Horizontale montage (tegen het plafond met "TOP SIDE" naar boven)
- Voorzie steeds een serviceluik voor onderhoud en inspectie
- Geen condens aansluiting nodig
- +/- 5° hellingshoek in alle richtingen van het horizontale vlak
- Minimum koelleidingafstand tussen verdeelbox en binnenunit : 3m
- Maximum koelleidingafstand tussen verdeelbox en binnenunit : 15m
- Koelleidingen hardsolderen aan de verdeelbox is verboden
- Verdeelbox uitgerust met flare koppelingen

Toe te passen buitenunits

- Type **AOYG 45 LBT8**

Technische specificaties	Specificaties		
		UTP-PY02A	UTP-PY03A
Aansluitbare binnenunits		1 - 2	1 - 3
Minimum aansluitbare combinatie	kBtu	7	7
Maximum aansluitbare combinatie	kBtu	62	62
Opgenomen vermogen	W	10	10
Nominale stroom	A	0,05	0,05
Maximale opgenomen stroom	A	3	3
Koelmiddel type		R410A	R410A
Voeding	V	230/1	230/1
Toegelaten voedingsbereik	V	198-264	198-264
Afmetingen (H x B x D)	mm	195 x 433 x 370	195 x 433 x 370
Gewicht	kg	9	9
Hoofdkoelleiding	inch	3/8 - 5/8	3/8 - 5/8
Subkoelleidingen	inch	1/4 - 1/2	1/4 - 1/2
Koelleidingverbindingmethode		Flare	Flare
Werkingsbereik (Temperatuur)	°C	-15-46	-15-46
Werkingsbereik (Relatieve vochtigheid)	%	< 80	< 80
Sectie voedingskabel	mm²	3G 2,5	3G 2,5
Automatische zekering	A	16	16

* Specificaties en design kunnen wijzigen zonder bericht voor verdere verbeteringen

Afmetingen
UTP-PY02A

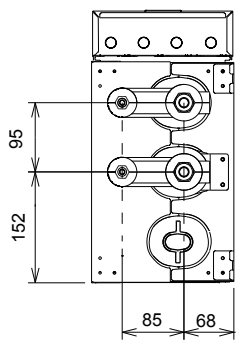
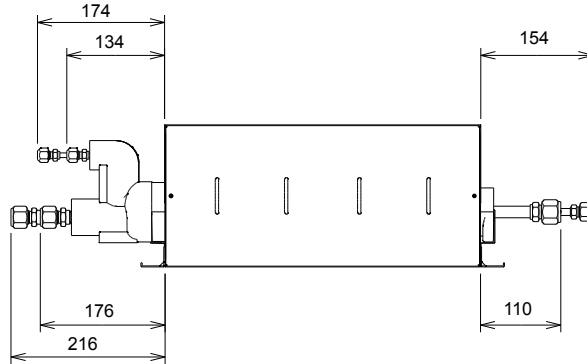

Indoor unit side

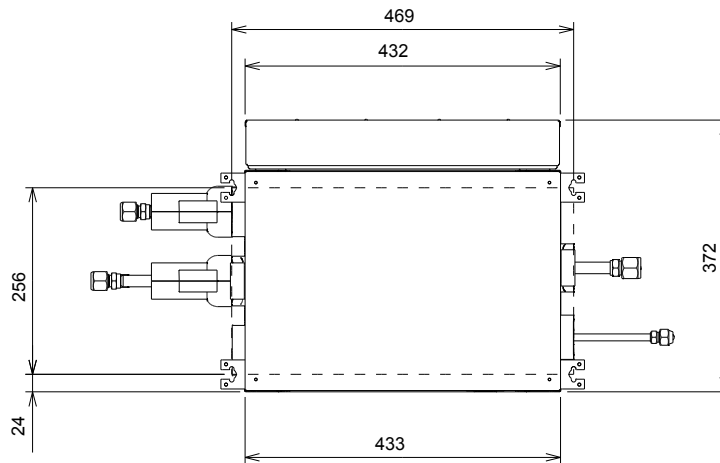

Ceiling hanging

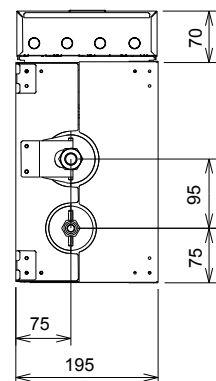

Outdoor unit side

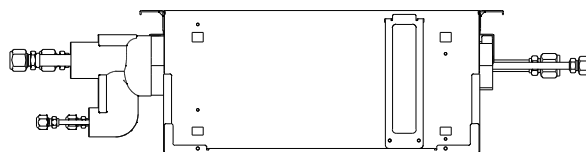

Wall hanging

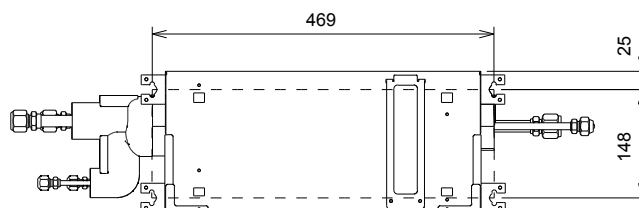

Afmetingen
UTP-PY03A

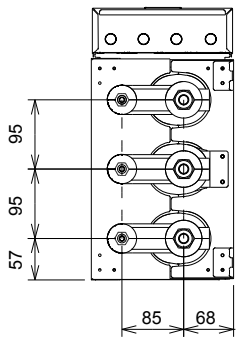
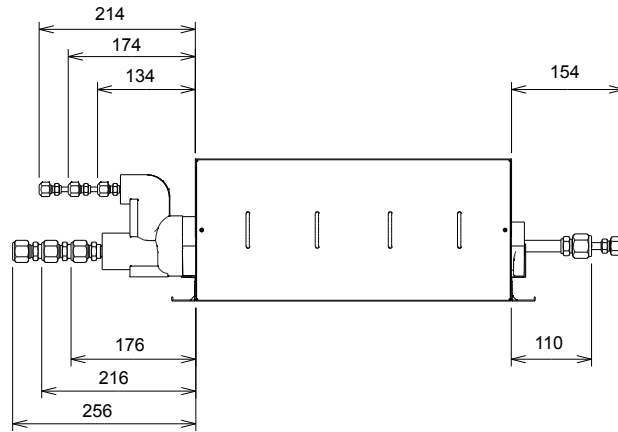

Indoor unit side

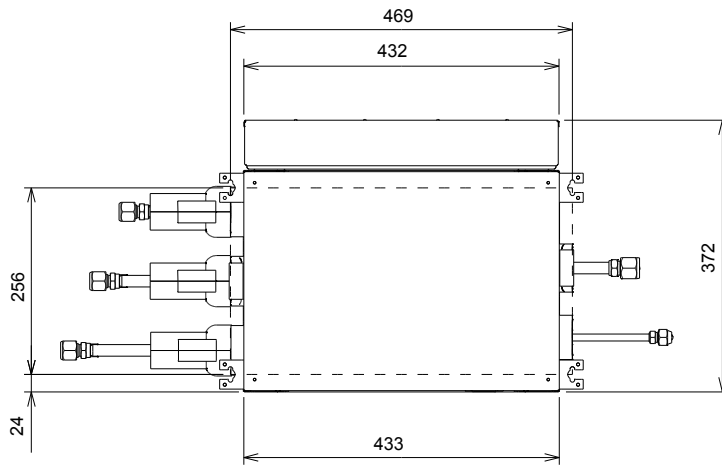

Ceiling hanging

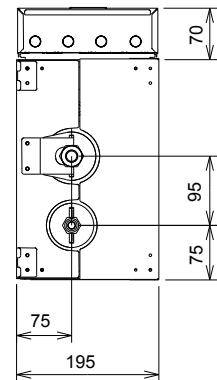

Outdoor unit side

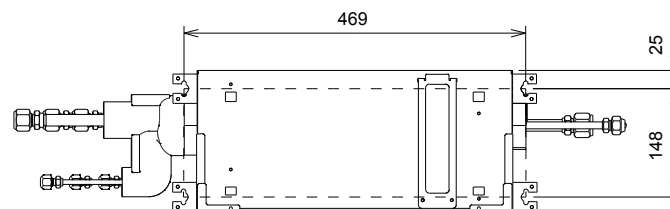
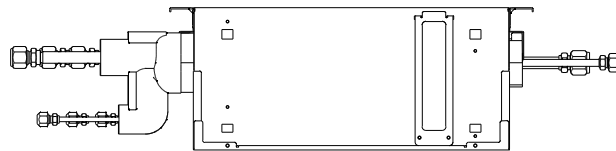

Wall hanging